

S200

دیجیتال خودرو

شرکت دیجیتال خودرو سامانه (مسئولیت محدود)

اولین سامانه دیجیتال تعمیرکاران خودرو در ایران



## ساینا S (CNG)

● راهنمای مدارهای الکتریکی

TBAWD1H/15/1

CNG

# دیجیتال خودرو

شرکت دیجیتال خودرو سامانه (مسئولیت محدود)

اولین سامانه دیجیتال تعمیرکاران خودرو در ایران



## کد رنگ سیم ها (علائم سیم کشی)

کد	رنگ	کد	رنگ
G	سبز	W	سفید
L	آبی	Y	زرد
LB	قهوه ای روشن	PI	صورتی
BR	قهوه ای	VI	بنفش
GY	خاکستری	R	قرمز
B	مشکی	O	نارنجی

دیجیتال خودرو

شرکت سیم با رنگ ساده خودرو سامانه (مسئولیت محدود)

اولین سامانه دیجیتال تعمیرکاران خودرو در ایران

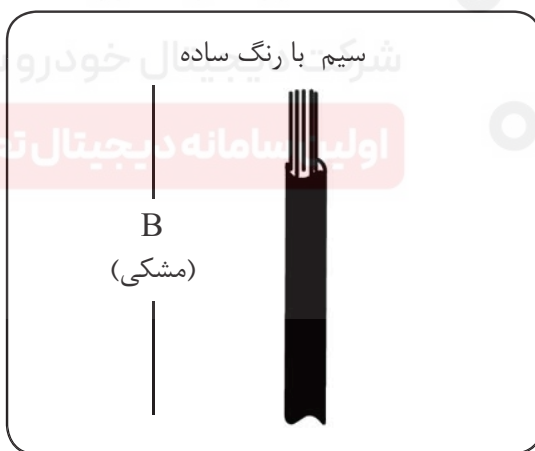

طریقه خواندن شماتیک دیاگرام ها

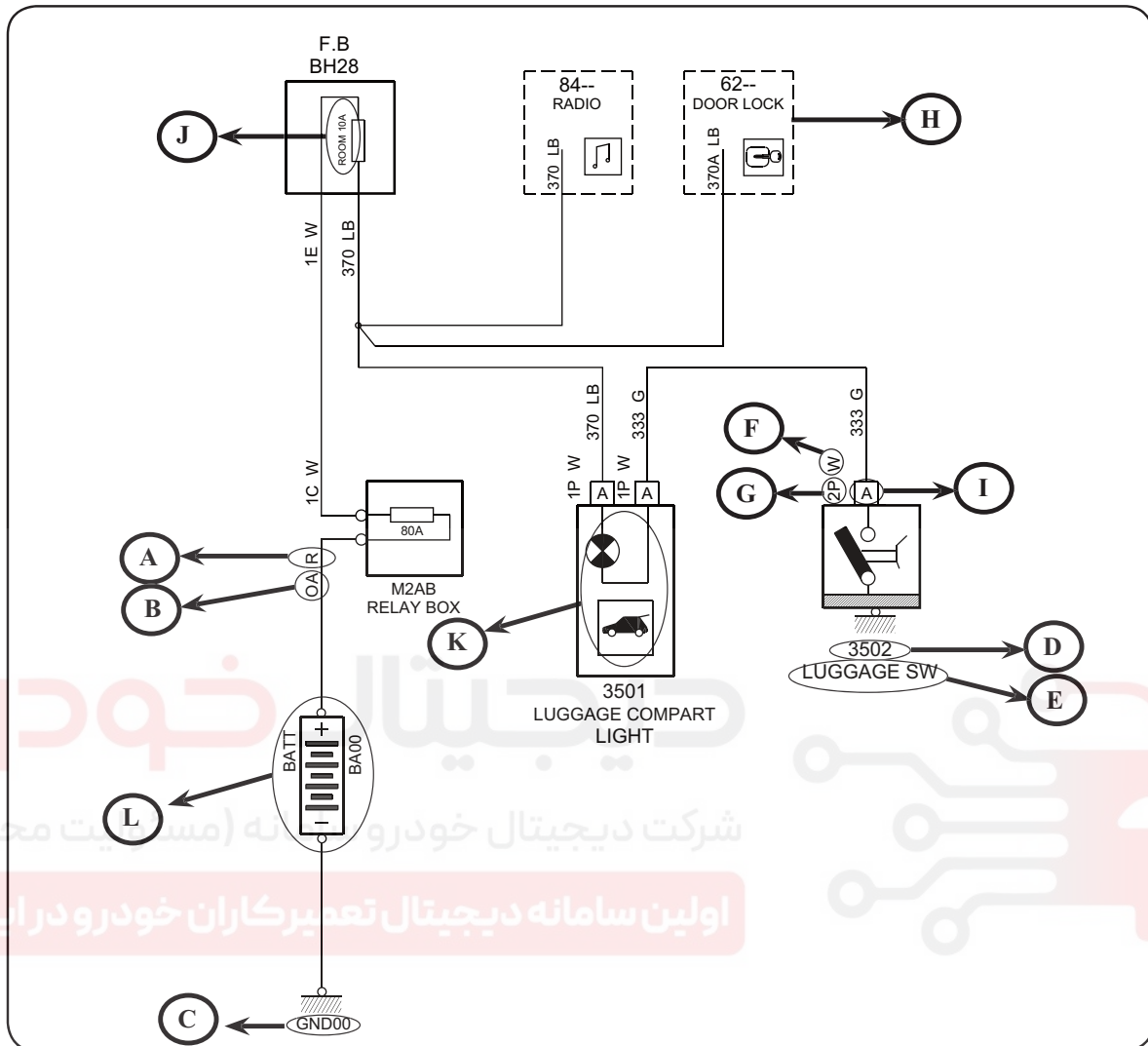

G : نمایانگر تعداد پایه های کانکتور  
 H : نمایانگر اطلاعات ارسالی به مدارات دیگر  
 I : نمایانگر شماره پایه کانکتور  
 J : نمایانگر نام فیوز و آمپر فیوز  
 K : نمایانگر نماد قطعه  
 L : نمایانگر باتری

A : نمایانگر رنگ سیم  
 B : نمایانگر شماره سیم  
 C : نمایانگر اتصال بدنه  
 D : نمایانگر کد قطعه  
 E : نمایانگر نام قطعه  
 F : نمایانگر رنگ کانکتور

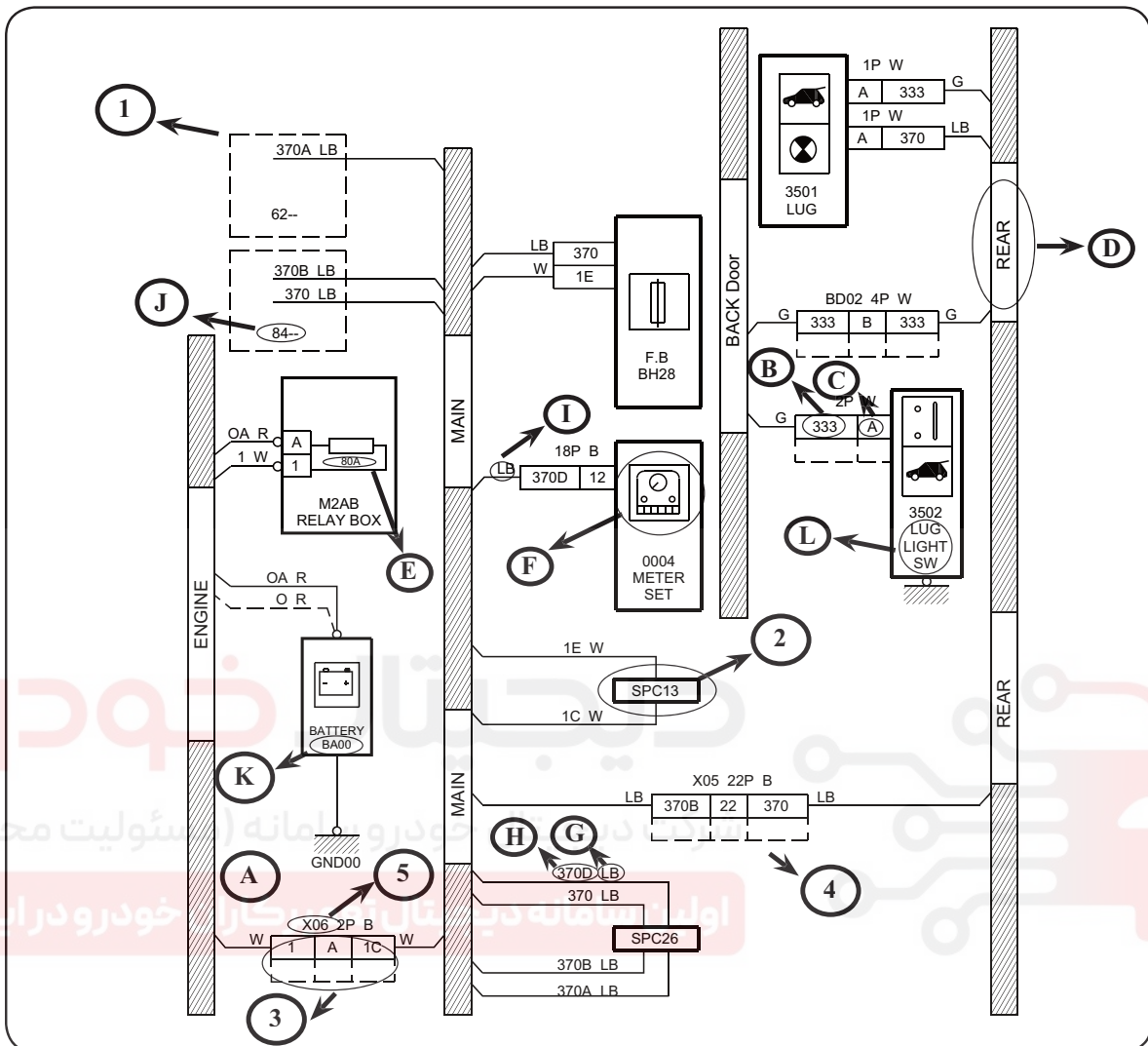

1 : نمایانگر ارتباط مشترک مداری، مرتبط با مدار مربوطه .  
 2 : نمایانگر انشعابات داخل دسته سیم.  
 3 : نمایانگر کانکتورهای رابط بین دسته سیم ها.  
 4 : نمایانگر سایر پایه های کانکتورها که در مدار مورد نظر کاربردی ندارد و در مدارات دیگر نشان داده شده است.  
 5 : نمایانگر کد کانکتورهای رابط.

A : نمایانگر اتصال بدنه.  
 B : نمایانگر شماره سیم.  
 C : نمایانگر پایه کانکتور.  
 D : نمایانگر مشخصات دسته سیم ها.  
 E : نمایانگر شماره فیوز.  
 F : نمایانگر نماد قطعه.  
 G : نمایانگر رنگ سیم.  
 H : نمایانگر شماره سیم.  
 I : نمایانگر رنگ سیم.  
 J : نمایانگر کد مداری.  
 K : نمایانگر کد قطعه.  
 L : نمایانگر نام قطعه.

شماره صفحه	عنوان	
1	ترمز ضد قفل	ABS
2	تهویه مطبوع	AIR CONDITION
3	کیسه هوا	AIRBAG
4	سیستم گاز سوز	CNG
5	قفل مرکزی همراه فلاشر	DOOR LOCK/HAZARD
6	قفل مرکزی	DOOR LOCK/UNLOCK
7	واحد کنترل الکترونیکی	ECU & INJECTION
8	فن دور کند و تند	FAN HIGH/LOW
9	مه شکن جلو	FRONT FOG
10	شیشه بالابر جلو	FRONT POWER WIN
11	برف پاک کن و شیشه شوی جلو	
12	فلاشر	HAZARD
13	چراغ روشنایی جلو نور بالا	HEAD LIGHT HIGH
14	بوق	HORN
15	راهنما چپ	LEFT TURN LIGHT
16	تنظیم زاویه نور چراغ جلو	LEVELING
17	چراغ روشنایی جلو نور پایین	HEAD LIGHT LOW
18	آینه برقی	MIRROR
19	مه شکن عقب	REAR FOG
20	راهنما راست	RIGHT TURN LIGHT
21	دینام و استارت	ALT & START
22	چراغ ترمز	STOP LIGHT

جعبه فیوز داخل محفظه موتور  
**BATTERY FUSE BOX**

RELAY BOX

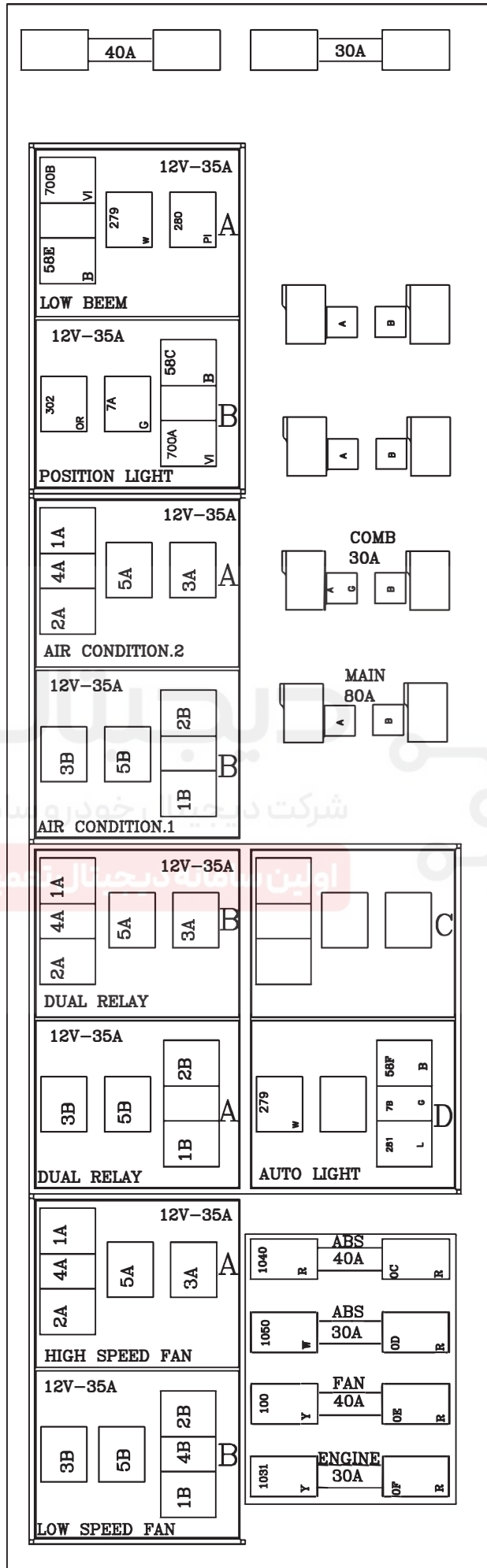

جعبه فیوز داخل محفظه موتور

BATTERY FUSE BOX ( BFB)

رله ها:

12V- 35 A	رله چراغ جلو نور پایین
12V- 35 A	رله چراغ کوچک
12V- 35 A	رله تهویه مطبوع 1
12V- 35 A	رله دویل 1
12V- 35 A	رله دویل 2
12V- 35 A	رله فن دور تند رادیاتور مایع خنک کنند موتور
12V- 35 A	رله فن دور کند رادیاتور مایع خنک کنند موتور
12V- 35 A	رله چراغ جلو اتوماتیک
30 A	دسته راهنما
80A	اصلی
40A	یونیت ای بی اس 1
30A	یونیت ای بی اس 2
40A	فن
30A	مدار الکتریکی موتور خودرو

دیجیتال خودرو

شرکت فیوزها: ال خودرو سامانه (مسئولیت محدود)

اولین سامانه دیجیتال تعمیرکاران خودرو در ایران



FRONT VIWE

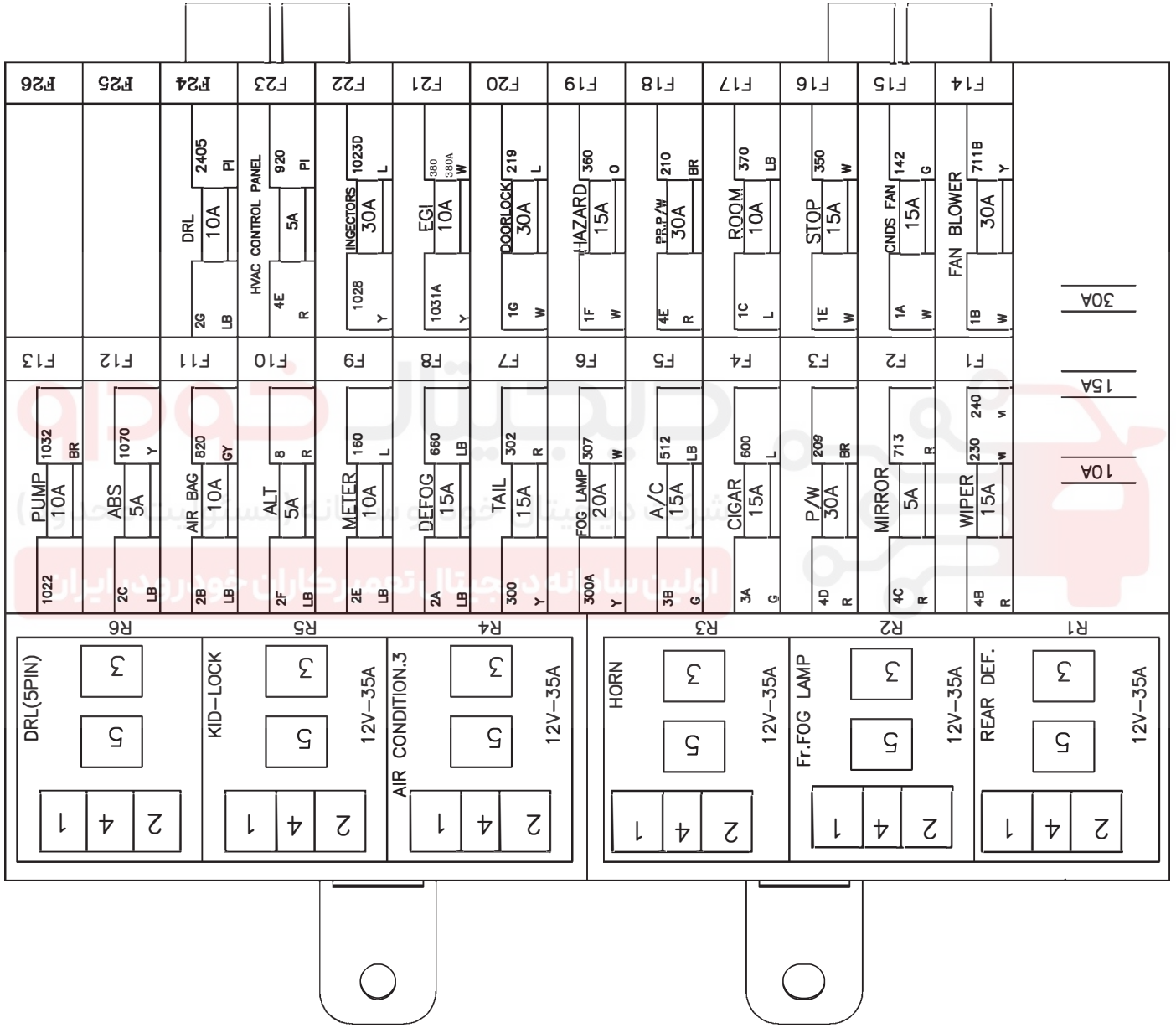

FRONT FUSE BOX

جعبه فیوز داخل اتاق

FUSE BOX

## جعبه فیوز داخل اتاق

### FRONT FUSE BOX (FFB)

#### رله ها:

1- رله گرمکن شیشه عقب

R1-REAR DEF 12V-35A

2- رله مه شکن جلو

R2-FR-FOG LAMP 12V-35A

3- رله بوق

R3-HORN 12V-35A

4- رله تهویه مطبوع 3

R4-AIR CONDITION3 12V-35A

5- رله قفل مرکزی ( قفل کودک )

R5-KID-LOCK اولین سامانه دیجیتال تعمیرکاران 12V-35A

6- رله چراغ روز

R6-DRL( 5 PIN ) 12V-35A

## فیوزها :

F1- WIPER	15A	1 - برف پاک کن
F2- MIRROR	5A	2 - آینه
F3- P/W	30A	3 - شیشه بالابر جلو
F4- CIGAR	15A	4 - فندک
F5- A/C	15A	5 - تهویه مطبوع
F6- FOG LAMP	20A	6 - مه شکن جلو
F7- TAIL	15A	7 - چراغ کوچک
F8- DEFOG	15A	8 - گرمکن شیشه عقب
F9- METER	10A	9 - مجموعه پشت آمپر
F10- ALT	5A	10 - دینام
F11- AIRBAG	10A	11 - کیسه هوا
F12-ABS	5A	12 - ای بی اس
F13- PUMP	10A	13 - مجموعه پمپ سوخت (پمپ بنزین)
F14- FAN BLOWER	30A	14 - فن تهویه داخل
F15- CNDS FAN	15A	15 - فن کندانسور
F16- STOP	15A	16 - مدار چراغ ترمز

دیجیتال خودرو  
شرکت دیجیتال خودرو سامانه (مسئولیت محدود)

اولین سامانه دیجیتال تعمیرکاران خودرو در ایران

F17- ROOM	10A	17 - روشنایی و مدار الکتریکی داخل اتاق
F18- PR.P/W	30A	18 - شیشه بالابر عقب
F19-HAZARD	15A	19 - فلاشر
F20- DOOR.LOCK	30A	20 - قفل مرکزی
F21- EGI	10A	21 - مدار سوخت رسانی EGI
F22- INJECTORS	30A	22 - مدار انژکتور
F23- HVAC CONTROL PANEL	5A	23 - تهویه مطبوع
F24- DRL	10A	24 - چراغ روز

دیجیتال خودرو

شرکت دیجیتال خودرو سامانه (مسئولیت محدود)

اولین سامانه دیجیتال تعمیرکاران خودرو در ایران

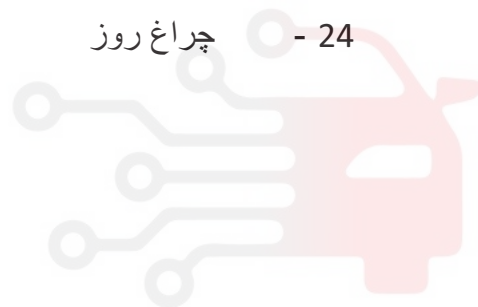

کد قطعه	نام لاتین قطعه	نام قطعه
1020	START	استارتر
8225	INTAKE	دریچه تنظیم هوای بیرون
6503	SEAT BELT SW	سوئیچ کمربند ایمنی
A001	ANTENNA	آنتن
BA00	BATTERY	باتری
8420-8425-8430-8435	SPEAKER (FRONT&REAR)	بلندگوها
2524	HORN	بوق
CNG INJ	CNG INJECTOR	انژکتور گاز
REGULATOR	REGULATOR	رگلاتور سوخت گاز
SHUT OFF VALVE	SHUT OFF VALVE	قطع کن گاز سوخت گاز
CNG PRESSURE	CNG TANK PRESSURE	سنسور فشار گاز مدار سوخت گاز
CHANGEOVER	CHANGEOVER	کلید تغییر سوخت مصرفی (گاز / بنزین)
M2AB	RELAY BOX	جعبه رله
FFB	MAIN FUSE BOX	جعبه فیوز داخل اتاق
BFB	BATTERY FUSE BOX	جعبه فیوز محفظه موتور
6000	P/W (POWER WIN SW)	کلید های شیشه بالابر
6242-6247-6232-6237	DOOR SW	کلید های لای درب
6045	P/W MOTOR	موتور های شیشه بالابر
5015	WIPER MOTOR FRONT	موتور برف پاک کن جلو
5115	WASHER MOTOR	موتور شیشه شوی جلو
7000-7010-7005-7015	ABS SENSOR	سنسور های ای بی اس
2610	FRONT COMB LIGHT	مجموعه چراغ جلو
2630	REAR COMB LIGHT	مجموعه چراغ عقب
6403	MIRROR MOTOR	آئینه برقی
6270	ROOM LIGHT	چراغ اتاق
2633	LICENCE	چراغ پلاک
3115	LEVELING MOTOR	موتور تنظیم زاویه چراغ جلو
4401	HIGH MOUNT STOP LIGHT	چراغ خطر سوم
DRL	DAY LIGHT	چراغ روز
3501	LUGGAGE COMPART	چراغ صندوق عقب
2639	LEVELING SW	چراغ کلید تنظیم زاویه چراغ های جلو
6202-6207	MASTER SW	قفل درب ها
6	COM SW	دسته راهنما
1010	ALT	دینام
2340-2345	TURN COMB LIGHT	راهنما های جلو
8327	BLOWER RELAY	رله موتور بخاری
1220	CTS	سنسور دمای آب (مدارخنک کننده رادیاتور)
SWITCH BANK	SWITCH BANK	سوئیچ بانک
4470	STOP LIGHT SW	سوئیچ پدال ترمز
8021	PRESSURE SW	سوئیچ فشار
4	METER SET	صفحه کیلومتر پشت آمپر
6130	POWER WIN MOTOR	موتور شیشه بالابر عقب
6212	DOOR LOCK SW	قفل درب عقب
3502	LUGGAGE MOTOR SW	قفل صندوق عقب

2200	BACK UP LIGHT SW	فشنگی دنده عقب
6100	REAR P/W SW	کلید شیشه بالابر عقب
8100	REAR DEFOG	کلید گرمکن شیشه عقب
2403	CLOCK SPRING	هرزگرد غربلیک فرمان
کد قطعه	نام لاتین قطعه	نام قطعه
P001	OIL PRESSURE	فشنگی روغن
8022	CONDENSER FAN	فن کندانسور
9100	CIGAR	فندک
6120	KID LOCK	قفل کودک
8020	MAGNETIC CLUTCH	کلاچ کمپرسور کولر
C001	OBD	کانکتور عیب یاب
6400	MIRROR SW	کلید آینه برقی
HVAC	HVAC	کلید تهویه دیجیتال
2400	FOG LAMP SW FRONT	کلید مه شکن جلو
2100	FOG LAMP SW REAR	کلید مه شکن عقب
6569	DEACTIVATION SW	سوئیچ غیر فعال کننده ایربگ
PAB	PAB	ماژول کیسه هوای سرنشین
DAB	DAB	ماژول کیسه هوای راننده
AMP	AMB	مجموعه پدال گاز برقی
FEP	FEP HOUSING	مجموعه دریچه گاز برقی
7020	ABS UNIT	ماژول ای بی اس
8326	RESISTOR	مقاومت فن
2410-2415	FRONT FOG	مه شکن جلو
2103	REAR FOG	مه شکن عقب
8328	BLOWER MOTOR	موتور بخاری
1511	FAN MOTOR	موتور فن
MULTIMEDIA	MULTIMEDIA	مولتی مدیا
6570	ACU	واحد کنترل کننده کیسه هوا
1211	ECU	واحد کنترل کننده (موتور خودرو)
8224	MOTOR INTAKE	موتور دریچه هوای ورودی

دسته سیم های موجود و مورد بررسی روی خودروی سایناس دوگانه سوز  
به شماره ساخت 851742396 و شماره موتور NAS852100N5742396

DN218-24070B  
WIRING ASSY-ROOM WITH ANTENNA CABLE

CNG-TN033-18519  
ENGINE

TN217 24 070  
WIRING ASSY BATTERY Q200 S200

DH210-24065  
WIRING ASSY-FR DOOR,LH

TN217 24 500  
WIRING ASSY FRONT S CNG-BXS

DH210-24055  
WIRING ASSY-FR DOOR,RH

TN 217 24030  
WIRING ASSY INST Q200 S200 CROUSE

DN217 24 040A  
WIRING ASSY RR S232 S CNG

TN032 24 020  
WIRING ASSY-RR DOOR,OPTION

DN217 24 040A  
WIRING ASSY RR S232 S CNG

DN218-24035  
WIRING ASSY REAR BUMPER NEP



# SAINA CNG ABS

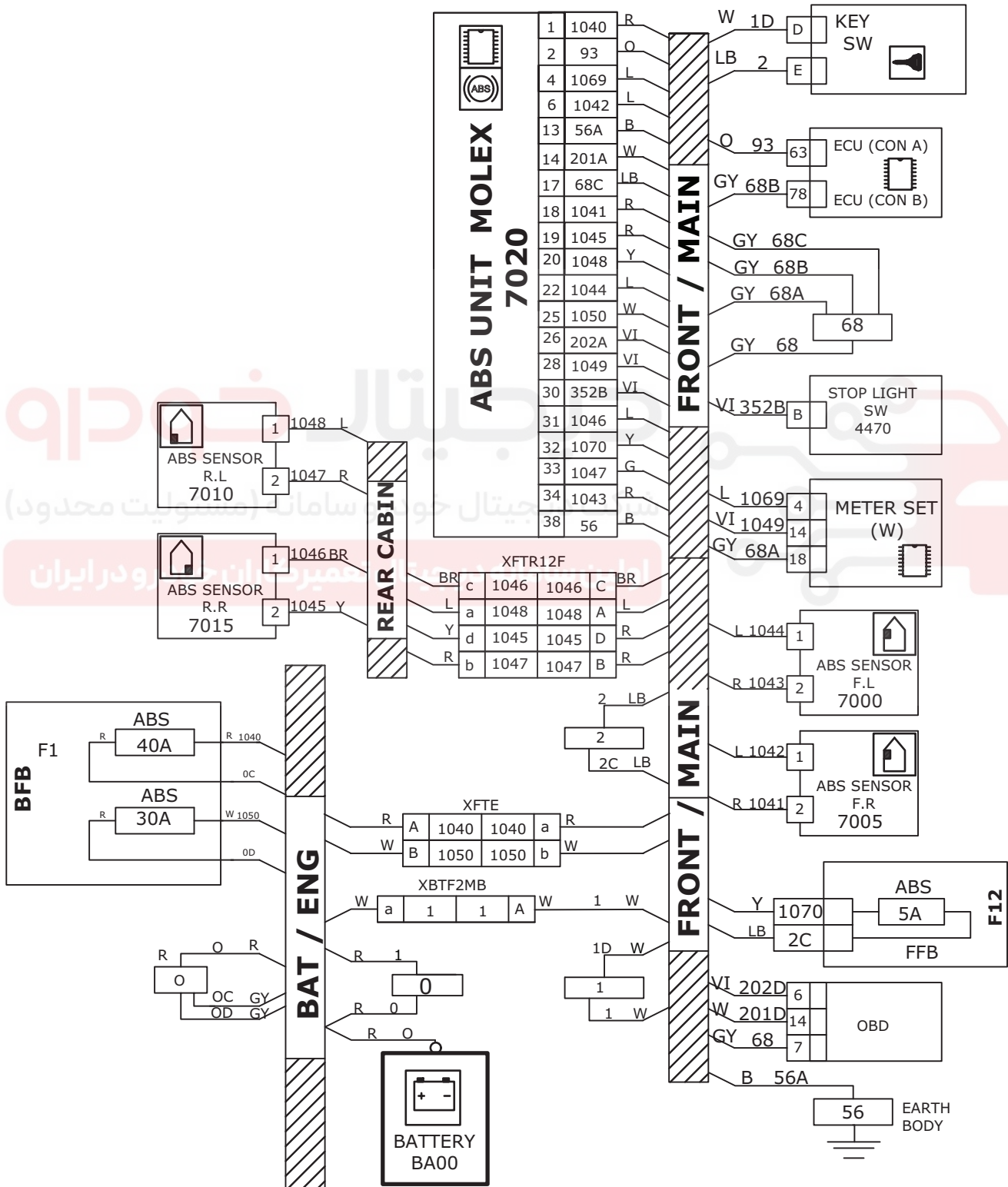



# SAINA CNG ABS

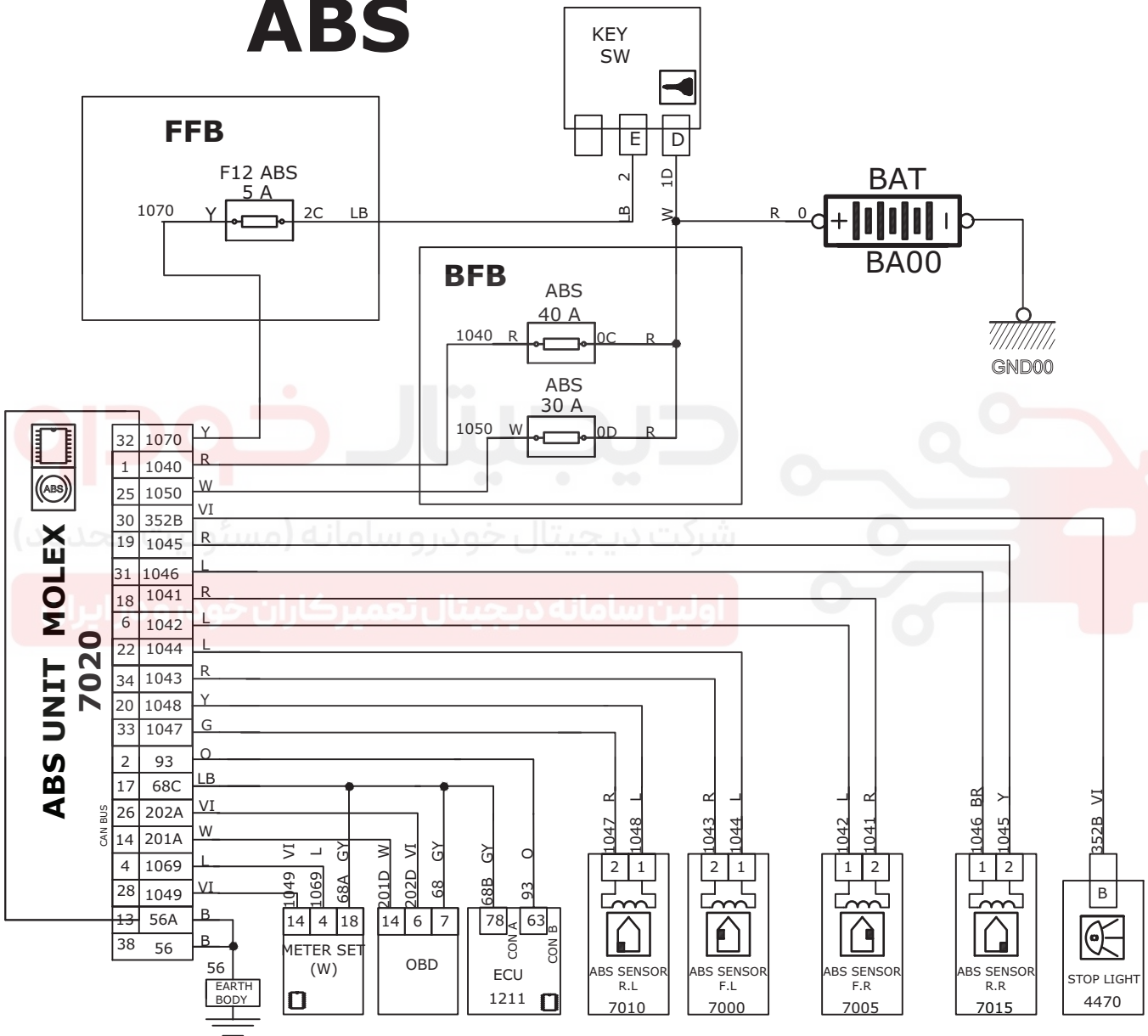

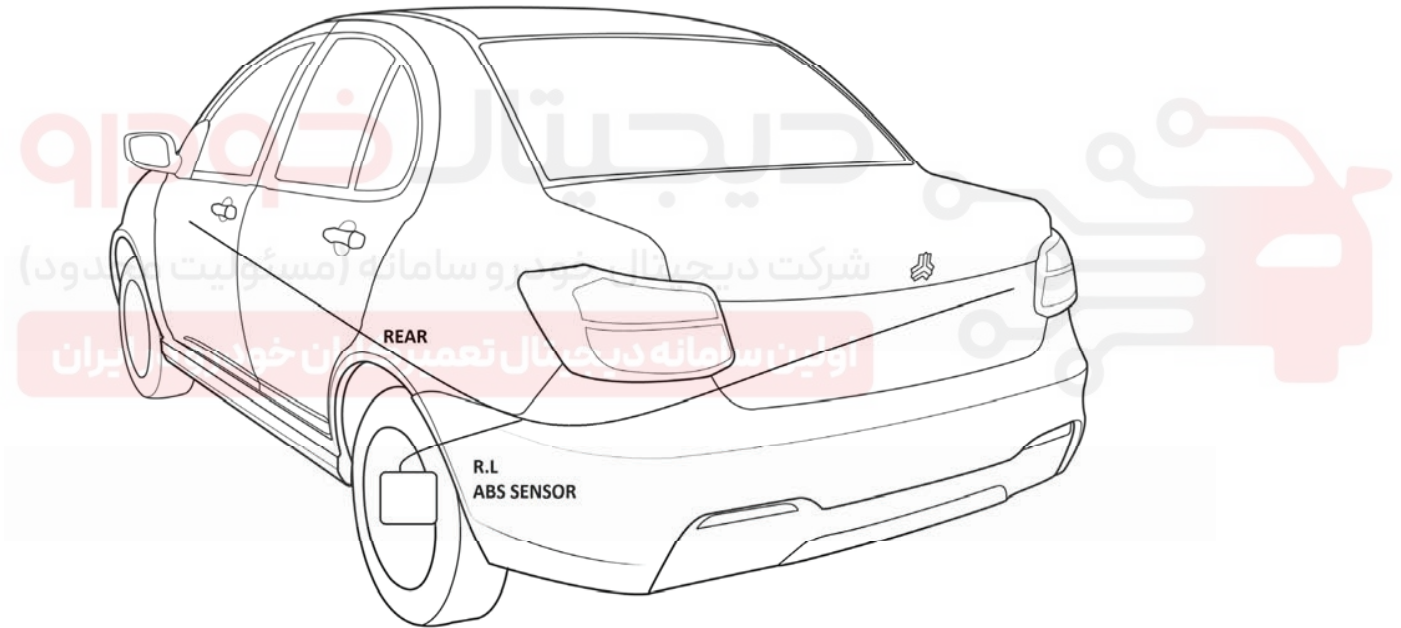
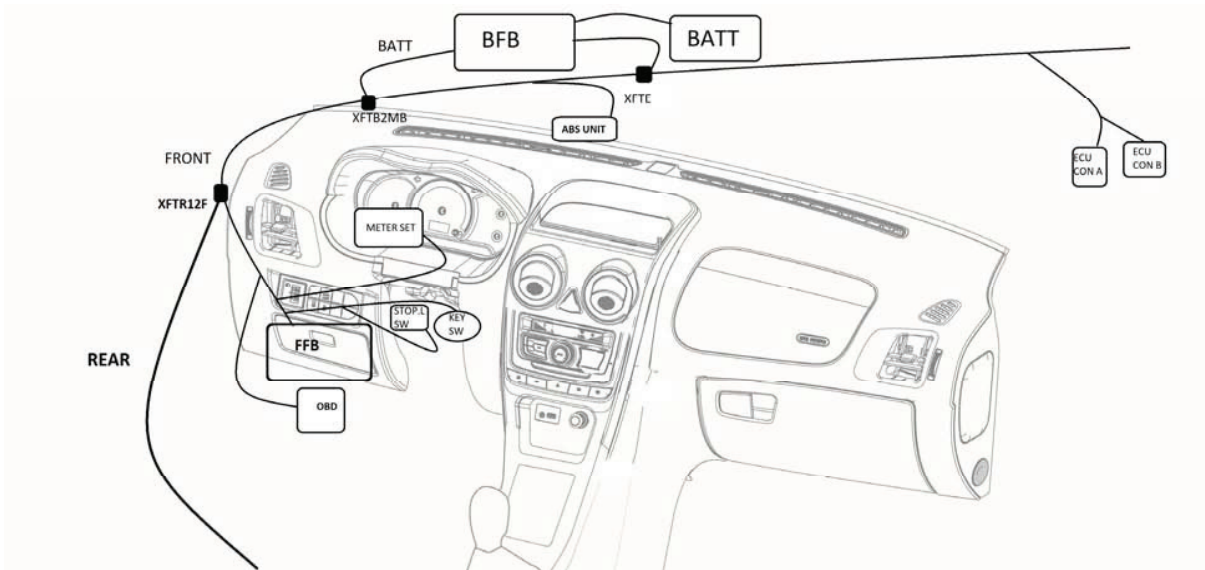

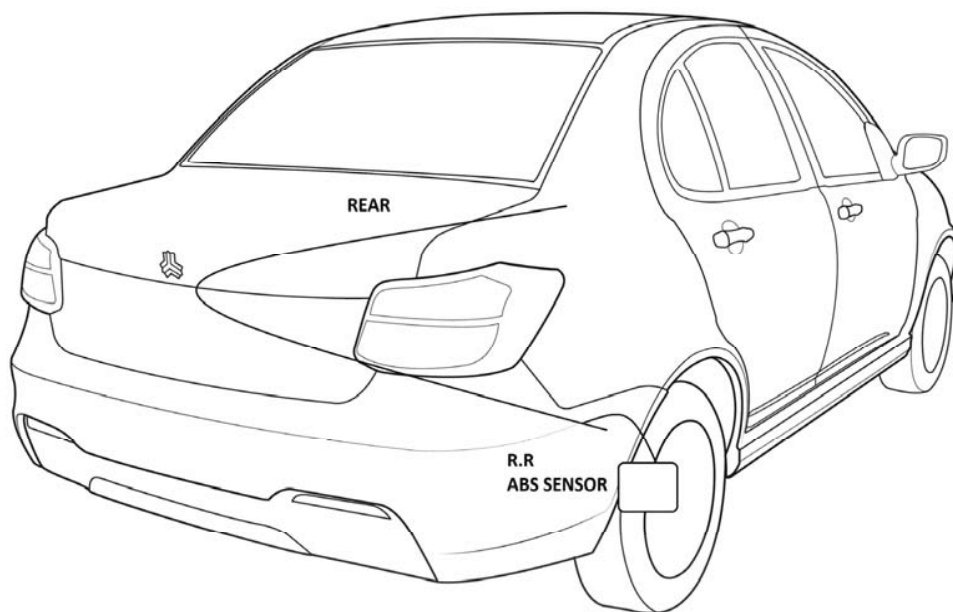

# دیجیتال خودرو

شرکت دیجیتال خودرو سامانه (مسئولیت محدود)

این سامانه دیجیتال تعمیرکاران خودرو در ایران

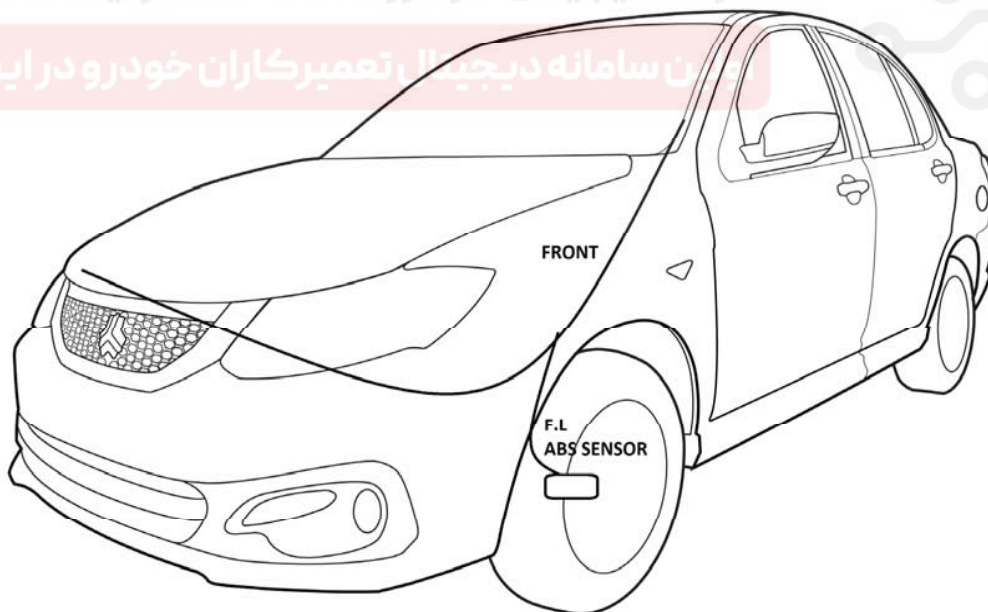

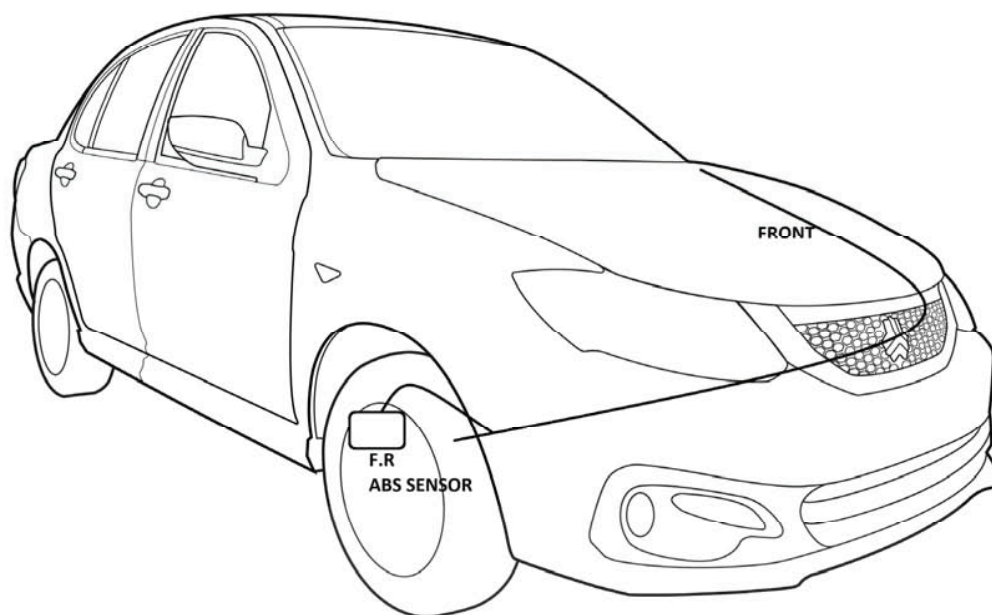

# دیجیتال خودرو

شرکت دیجیتال خودرو سامانه (مسئولیت محدود)

اولین سامانه دیجیتال تعمیرکاران خودرو در ایران



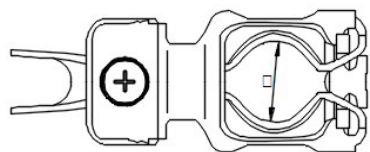

BATTERY(+)

کانکتور کابل اصلی برق باطری قطب مثبت

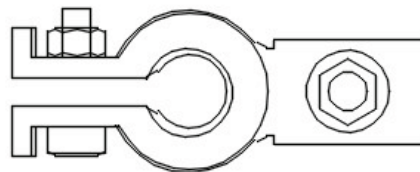

BATTERY(-)

کانکتور کابل اصلی باطری قطب منفی

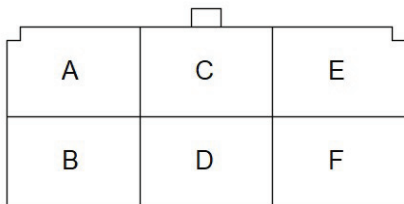

KEY SW.

کانکتور سویچ برق اصلی

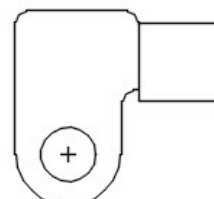

BATTERY

کانکتور برق باطری

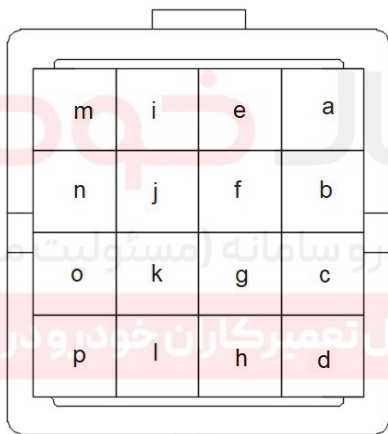

XFTE

کانکتور ارتباط دسته سیم جلو به دسته سیم موتور

XFTE

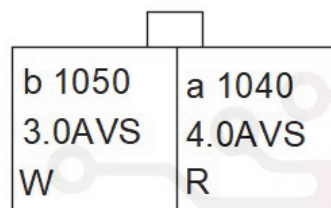

XFTE2MB

کانکتور ارتباط دسته سیم جلو به دسته سیم موتور 2

XFTE2MB

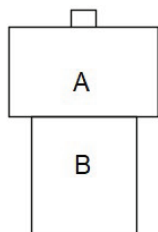

STOP LIGHT SW

کانکتور استپ ترمز (سویچ پدال ترمز)

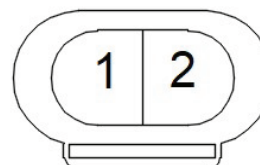

SENSOR-ABS

کانکتور سنسور ای بی اس

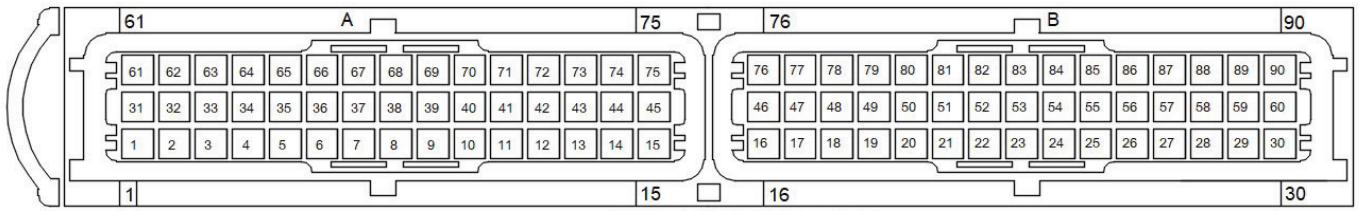

ECU CONNECTOR , FRONT VIEW

کانکتور ECU

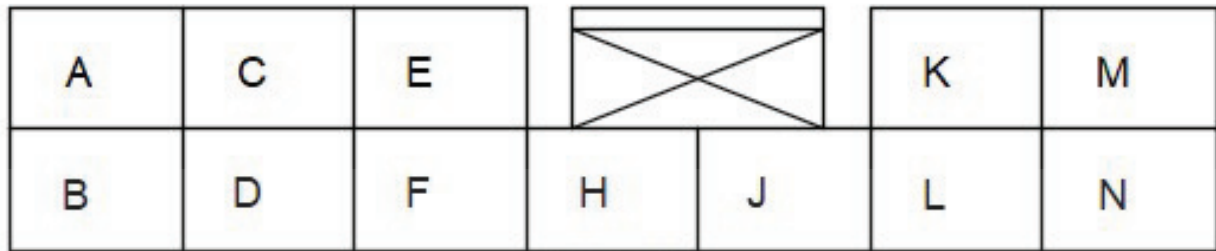

XFTR12F

کانکتور ارتباط دسته سیم جلو به دسته سیم عقب

XFTR12F

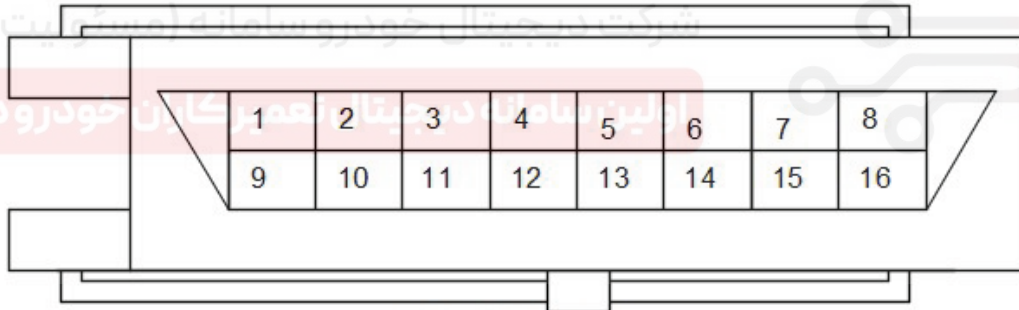

DIAGNOSIS

کانکتور عیب یاب

دیاگ OBD

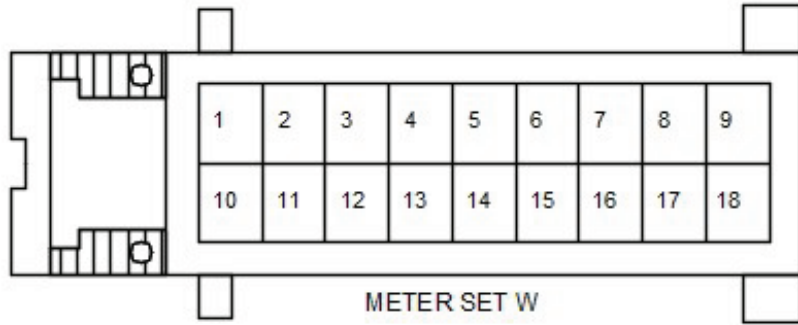

کانکتور مجموعه پشت آمپر  
W

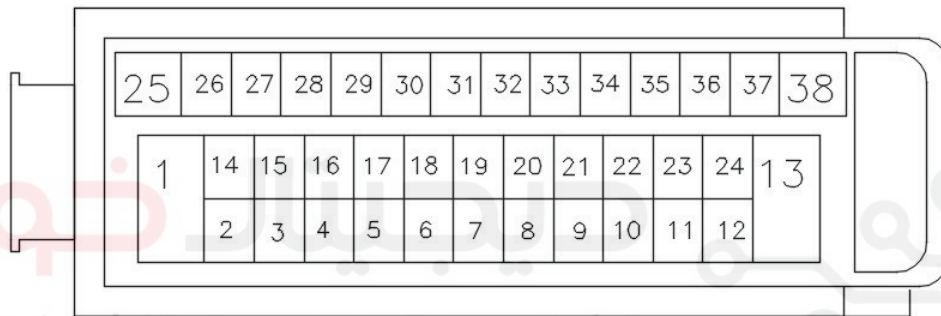

کانکتور یونیت ای بی اس

دیجیتال خودرو

شرکت دیجیتال خودرو سامانه (مسئولیت محدود)

اولین سامانه دیجیتال تعمیرکاران خودرو در ایران

# SAINA CNG A/C

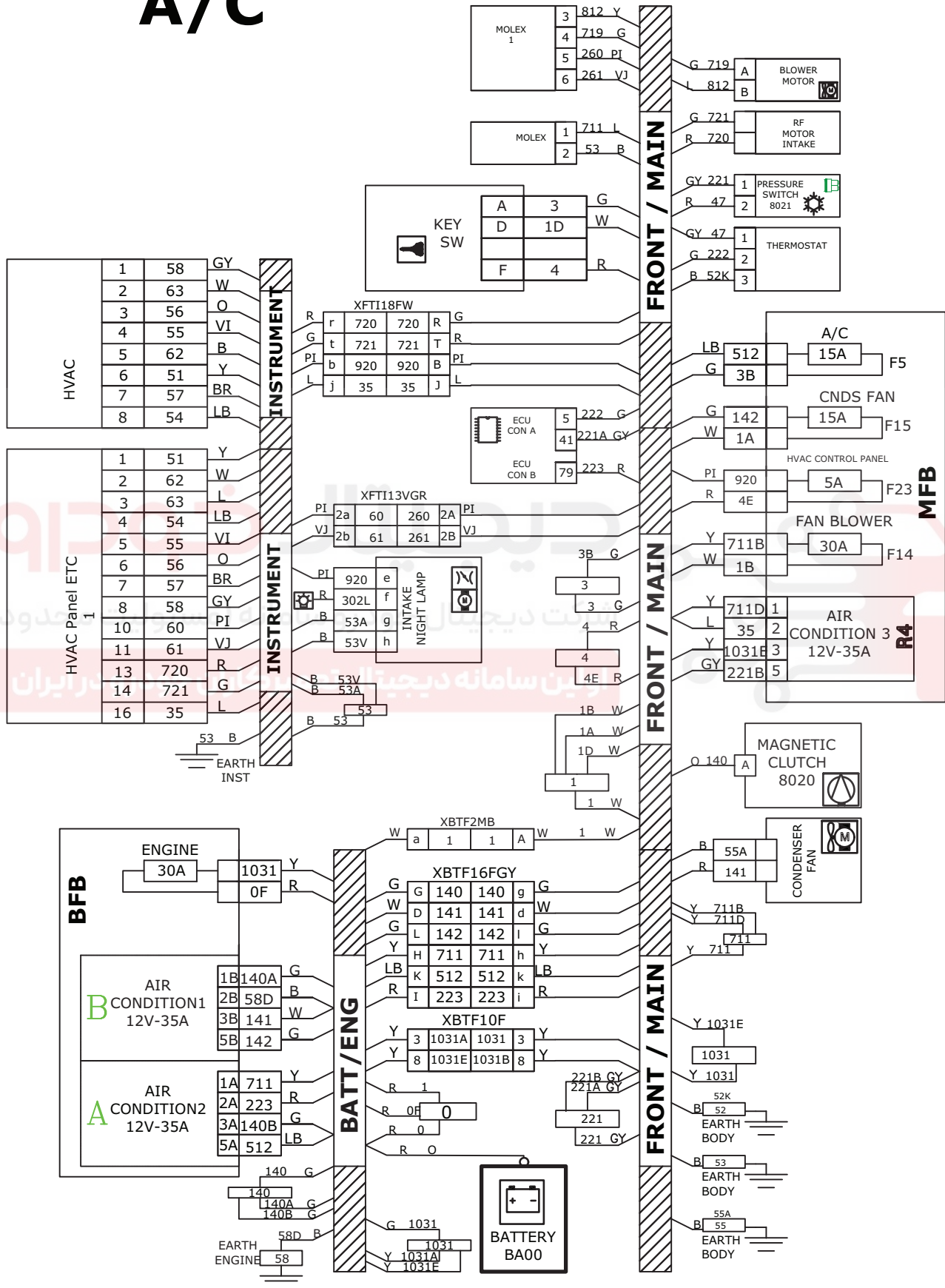



# SAINA CNG A/C

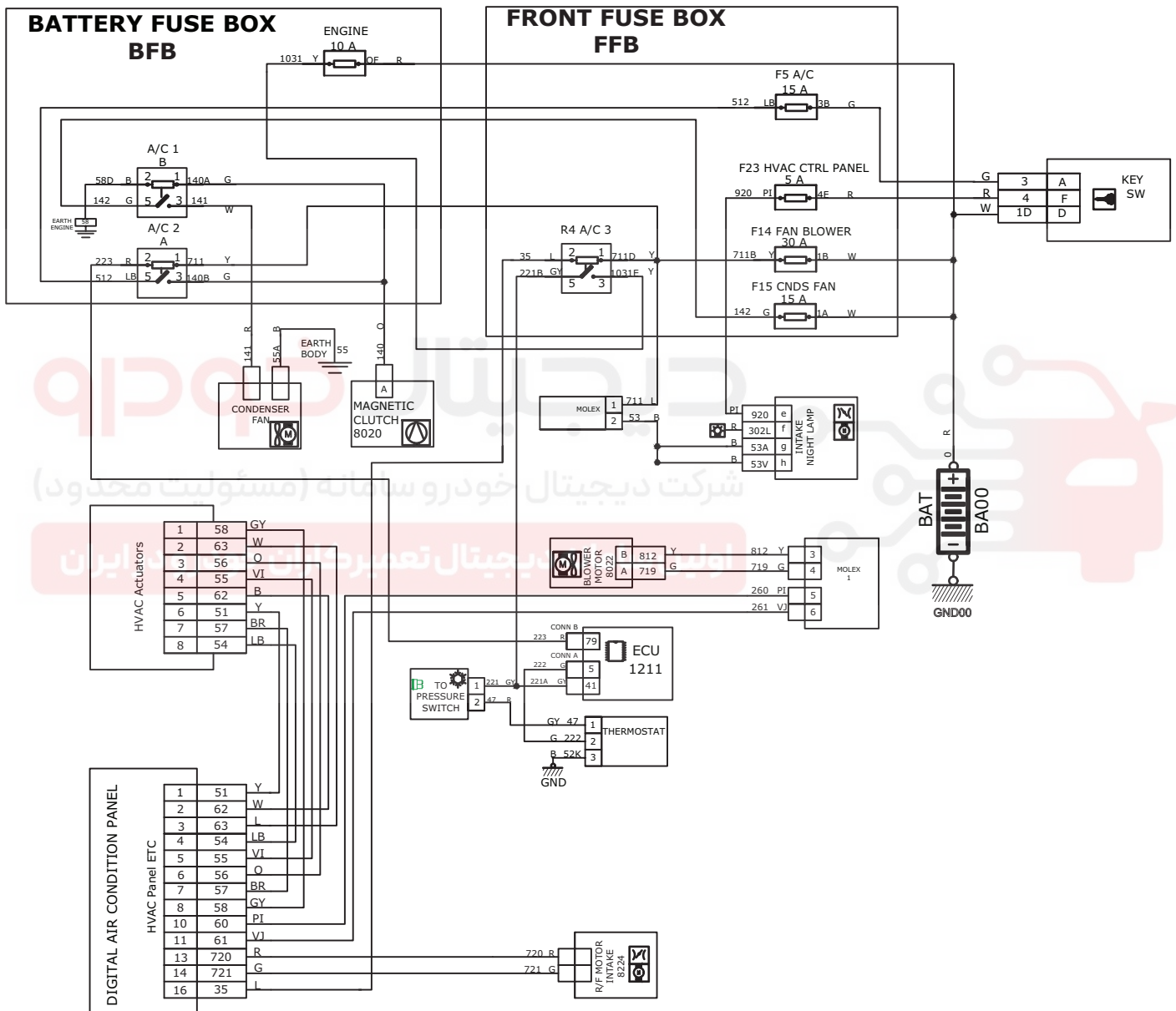

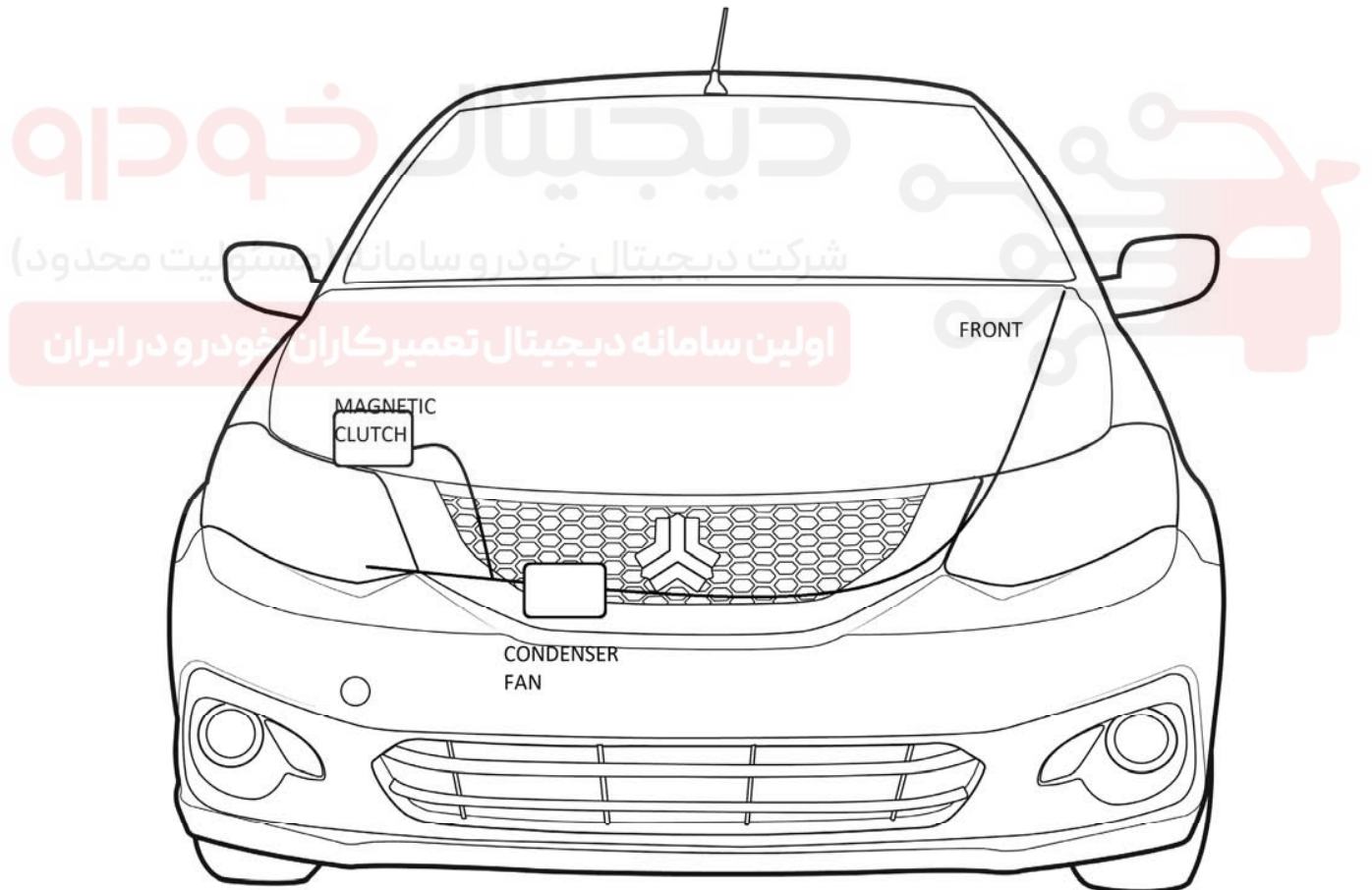
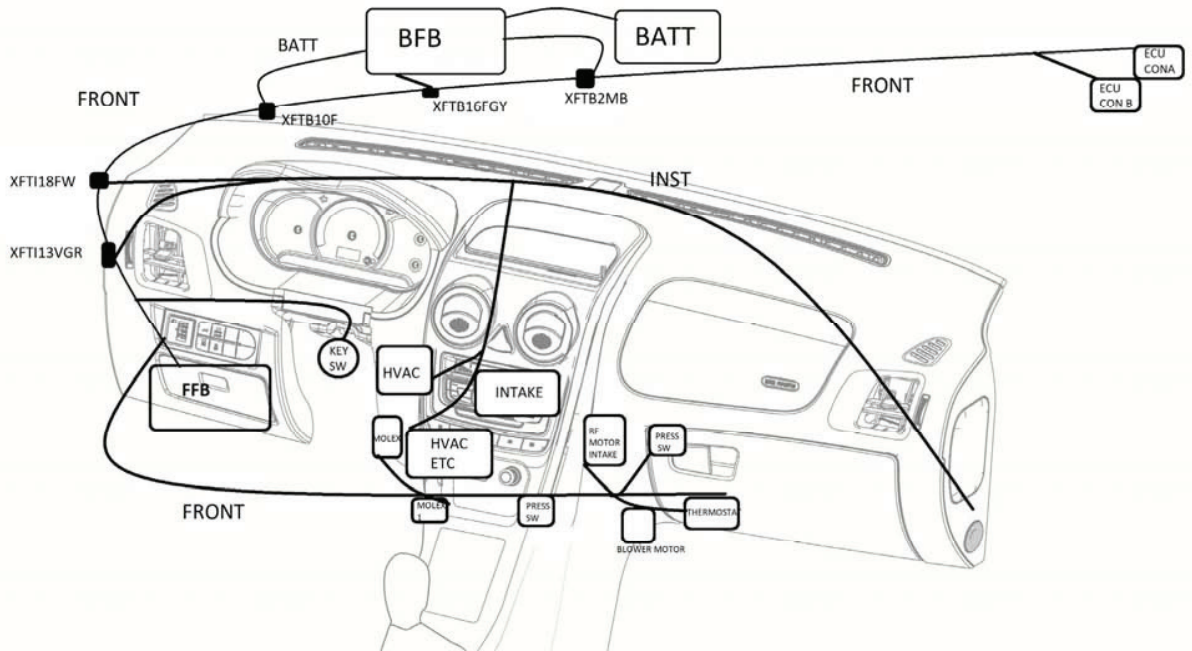

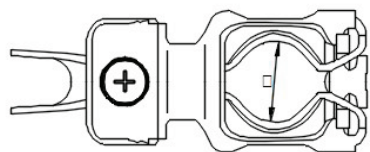

BATTERY(+)

کانکتور کابل اصلی برق باطری قطب مثبت

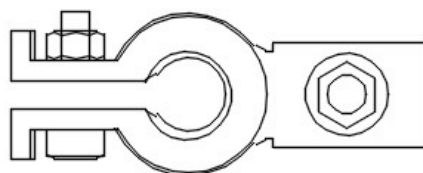

BATTERY(-)

کانکتور کابل اصلی باطری قطب منفی

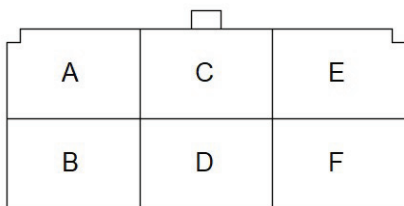

KEY SW.

کانکتور سویچ برق اصلی

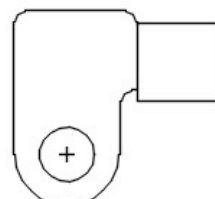

BATTERY

کانکتور برق باطری

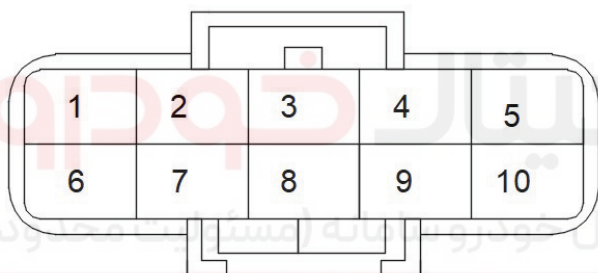

XFTE10F

کانکتور ارتباط دسته سیم جلو به دسته سیم موتور 2

XFTE10F

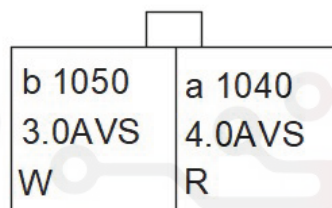

XFTE2MB

کانکتور ارتباط دسته سیم جلو به دسته سیم موتور 2

XFTE2MB

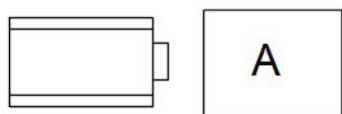

MAGNETIC CLUTCH

کانکتور کلاچ کمپرسور کولر

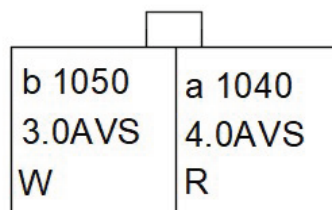

XFTE2MB

کانکتور ارتباط دسته سیم جلو به دسته سیم موتور 2

XFTE2MB

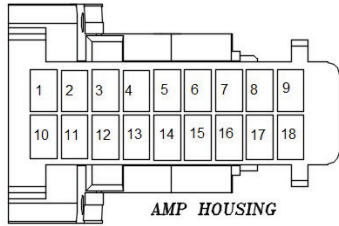

کانکتور مجموعه تهویه مطبوع دیجیتال 1  
کولر - بخاری

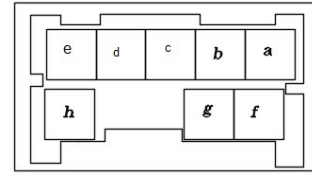

INTAKE / NIGHT LAMP

کانکتور چراغ شب

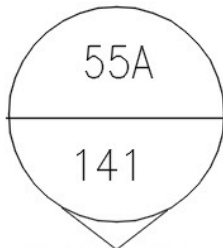

CONDENSER FAN

کانکتور فن خنک کننده رادیاتور کولر (کندانسور)

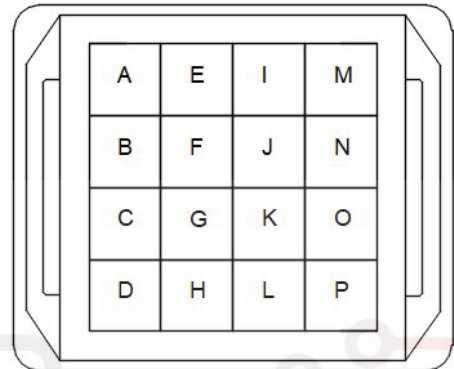

XFTJ16F(GY)

کانکتور ارتباط دسته سیم جلو به دسته سیم انژکتور (مادگی)

XFTJ16F(GY)

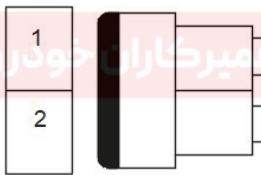

TO PRESSURE SWITCH

کانکتور سویچ فشار

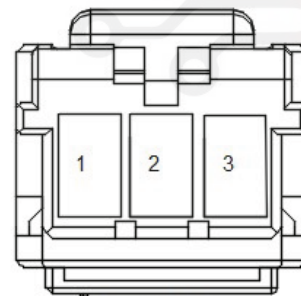

THERMOSTAT

کانکتور ترموستات

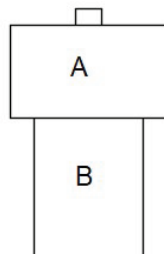

BLOWER MOTOR

کانکتور موتور دمنده

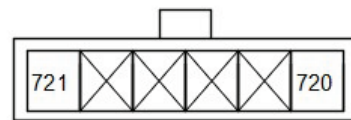

R/F MOTOR INTAKE

کانکتور موتور تغییر وضعیت دمای داخل

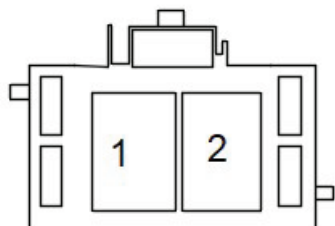

MOLEX 2F

کانکتور مولکس 2

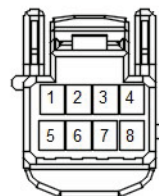

AMP

کانکتور مجموعه تهویه مطبوع 1

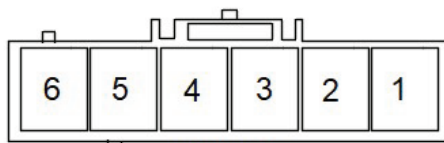

MOLEX

کانکتور مولکس 6

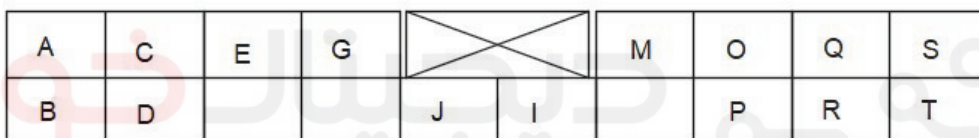

XFTI18FW

کانکتور ارتباط دسته سیم جلو به دسته سیم داشبورد

XFTI18FW

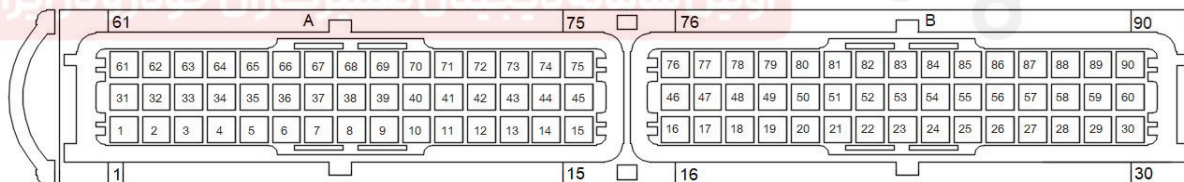

ECU CONNECTOR , FRONT VIEW

کانکتور ECU

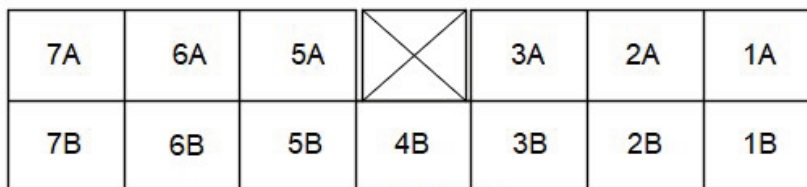

XFTI13GR

کانکتور ارتباط دسته سیم جلو به دسته سیم داشبورد

XFTI13GR

# SAINA CNG AIRBAG

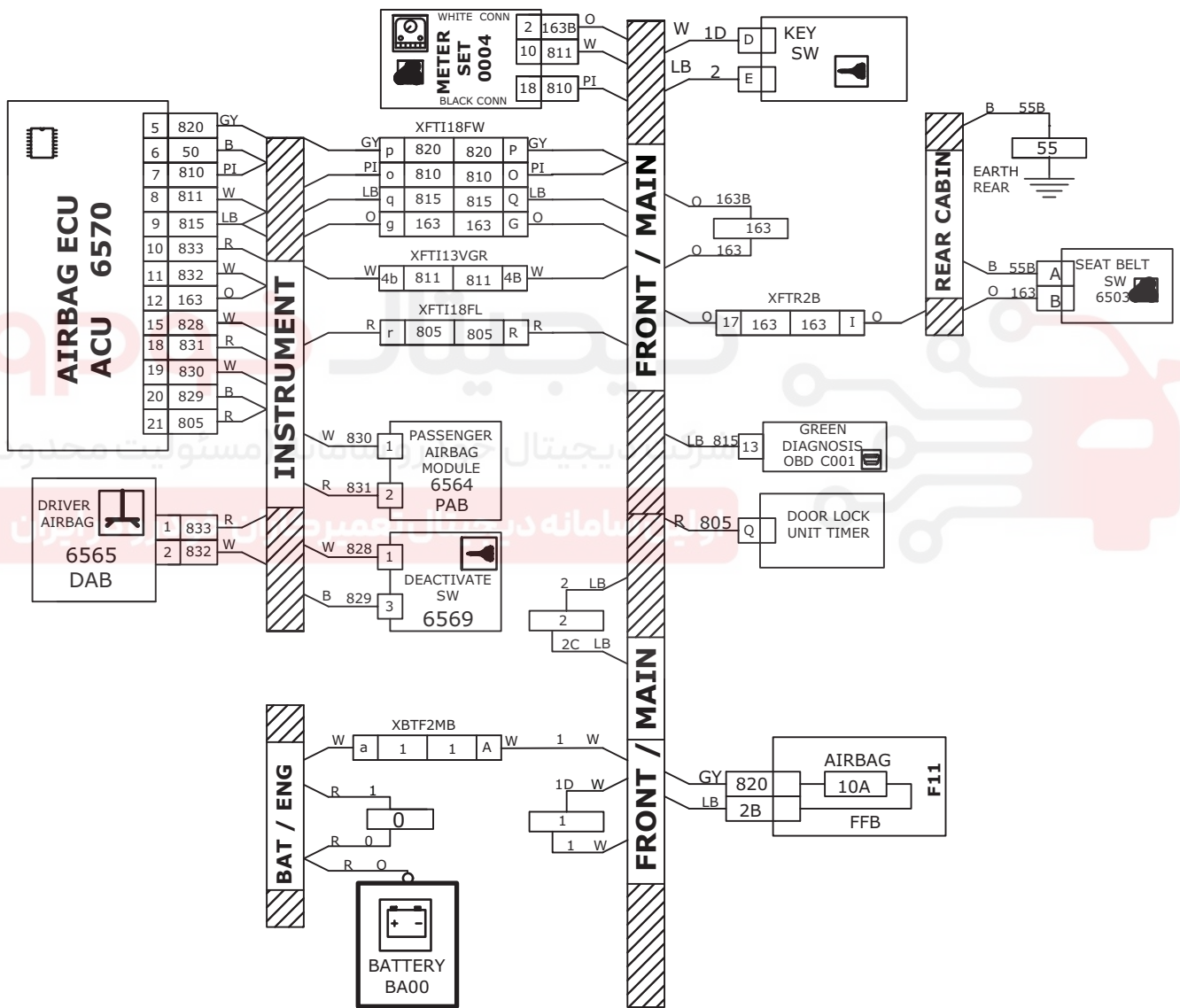

# SAINA CNG AIRBAG

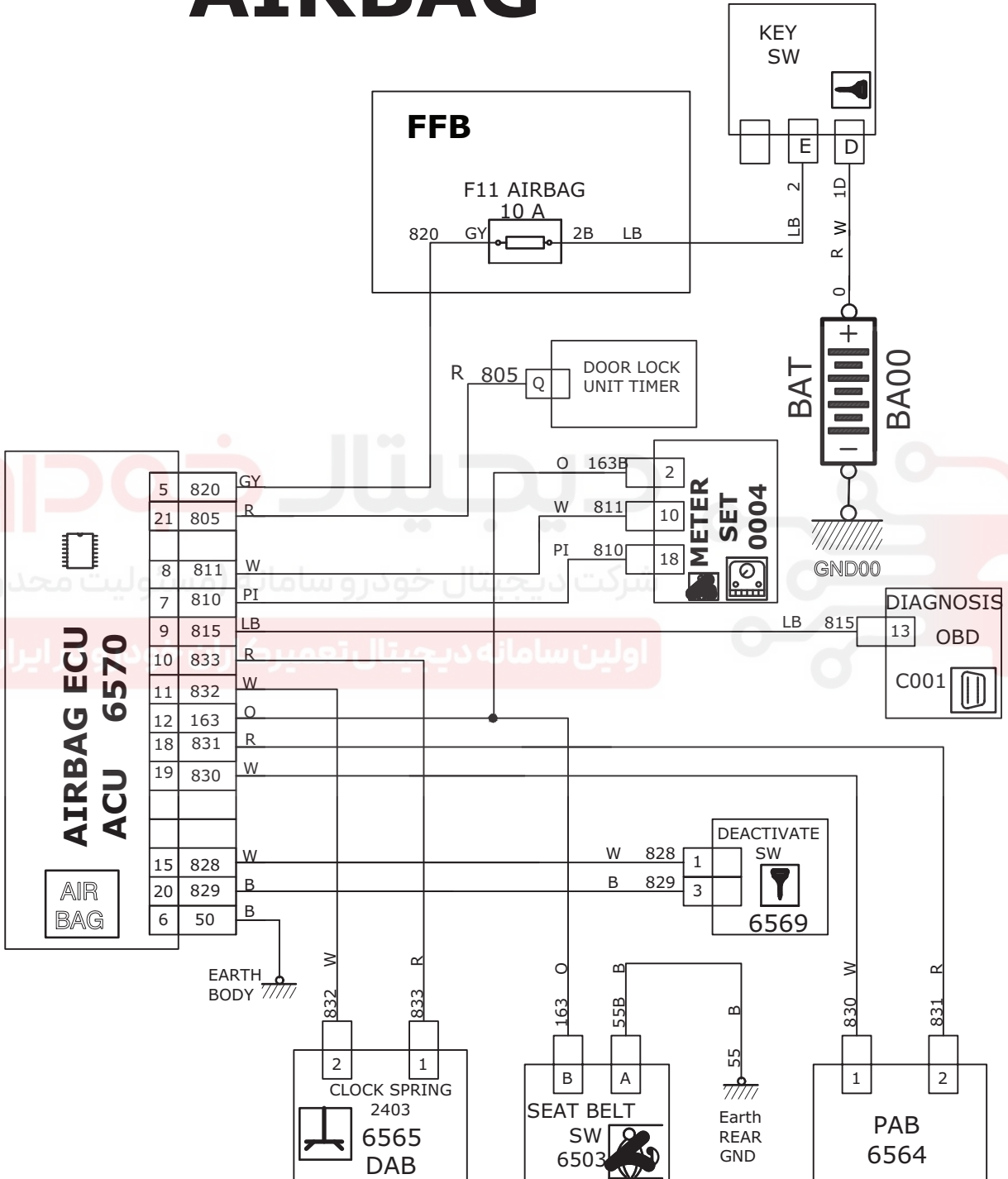

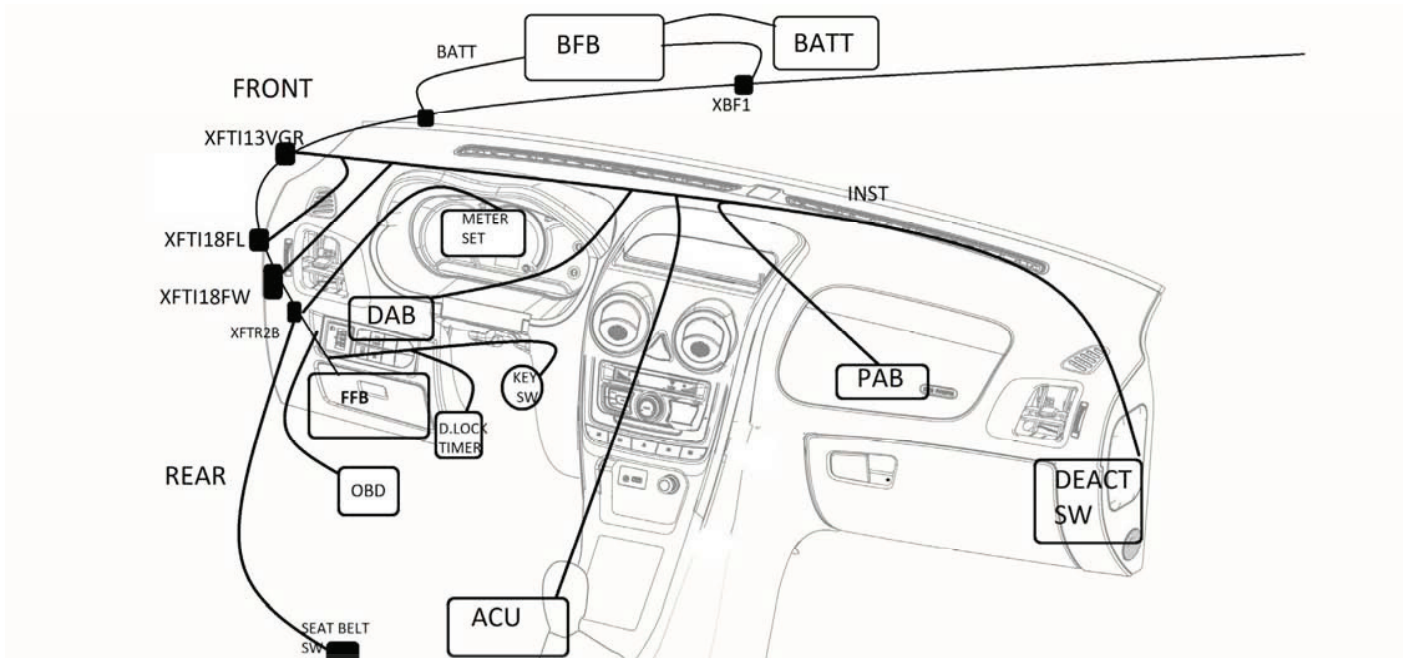

# دیجیتال خودرو

شرکت دیجیتال خودرو سامانه (مسئولیت محدود)

اولین سامانه دیجیتال تعمیرکاران خودرو در ایران





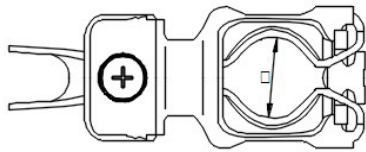

BATTERY(+)

کانکتور کابل اصلی برق باطری قطب مثبت

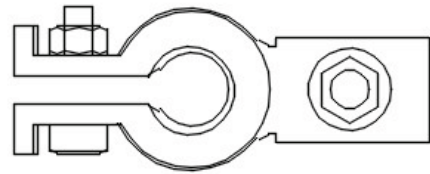

BATTERY(-)

کانکتور کابل اصلی باطری قطب منفی

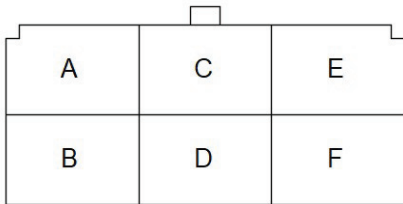

KEY SW.

کانکتور سویچ برق اصلی

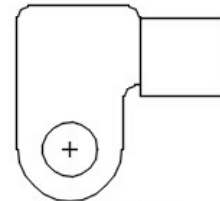

BATTERY

کانکتور برق باطری

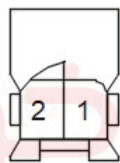

P.AIRBAG MODULE

کانکتور ایربگ سرنشین (محدود)

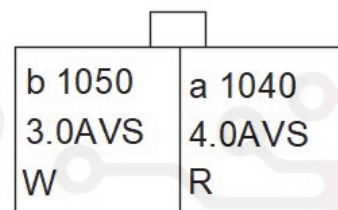

XFTE2MB

کانکتور ارتباط دسته سیم جلو به دسته سیم موتور 2

XFTE2MB

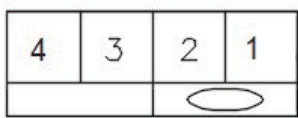

D.AIRBAG MODULE

کانکتور ایربگ راننده

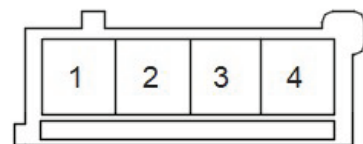

DEACTIVATION SW.

کانکتور سویچ غیر فعال ساز ایربگ

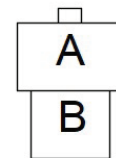

SEAT BELT SW.

کانکتور قفل کمربند

A	C	E	G	X		M	O	Q	S
B	D	F	H	J	L	N	P	R	T

DOOR LOCK TIMER UNIT  
MN-AL-18F(B)

کانکتور یونیت تایمر - قفل درب ها

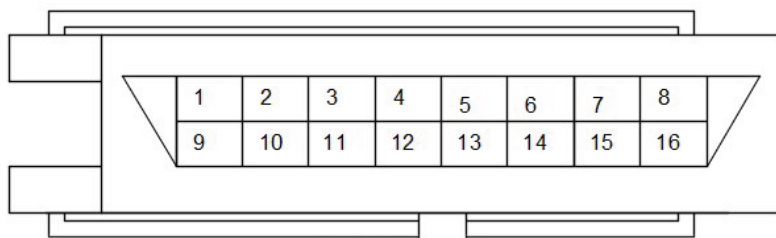

DIAGNOSIS

کانکتور عیب یاب  
OBD دیگ

7A	6A	5A	X		3A	2A	1A
7B	6B	5B	4B	3B	2B	1B	

XFTI13GR

کانکتور ارتباط دسته سیم جلو به دسته سیم داشبورد

XFTI13GR

A	C	E	G	X		M	O	Q	S
B	D	F	H	J	L	N	P	R	T

XFTI18FL

کانکتور ارتباط دسته سیم جلو به دسته سیم داشبورد

XFTI18FL

A	C	E	G	X		M	O	Q	S
B	D			J	I		P	R	T

XFTI18FW

کانکتور ارتباط دسته سیم جلو به دسته سیم داشبورد

XFTI18FW

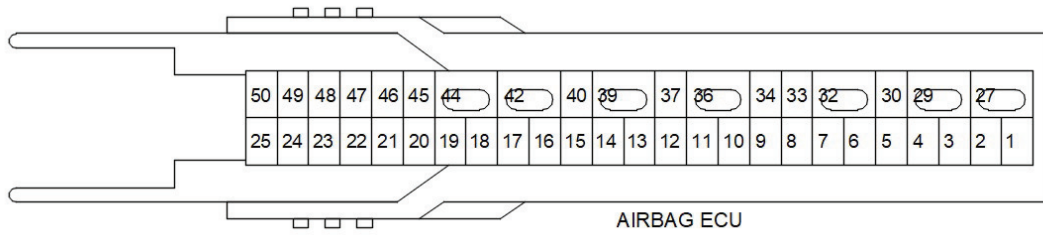

AIRBAG ECU

کانکتور ای سی یو ایربگ  
ACU

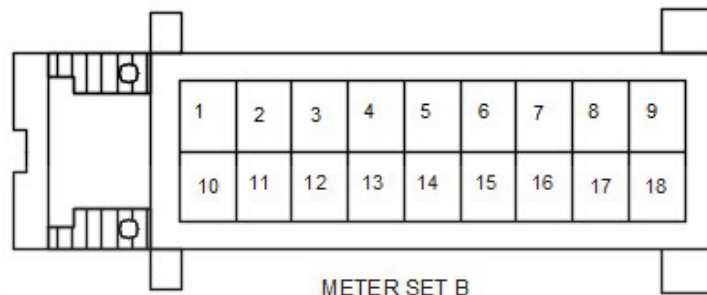

METER SET B

کانکتور مجموعه پشت آمپر  
B



METER SET W

کانکتور مجموعه پشت آمپر  
W

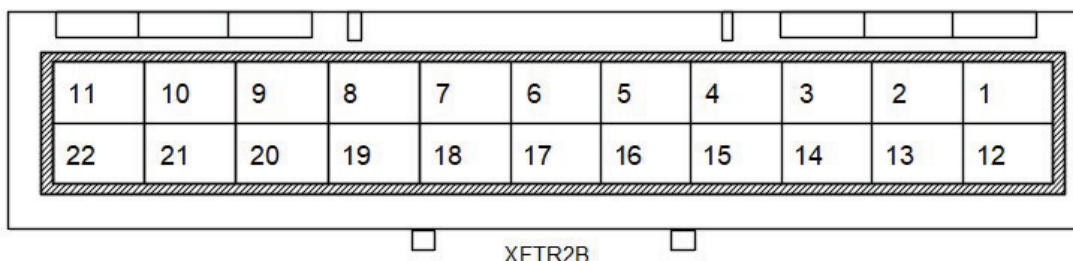

XFTR2B

کانکتور ارتباط دسته سیم جلو به دسته سیم عقب  
XFTR2B

# SAINA CNG CNG

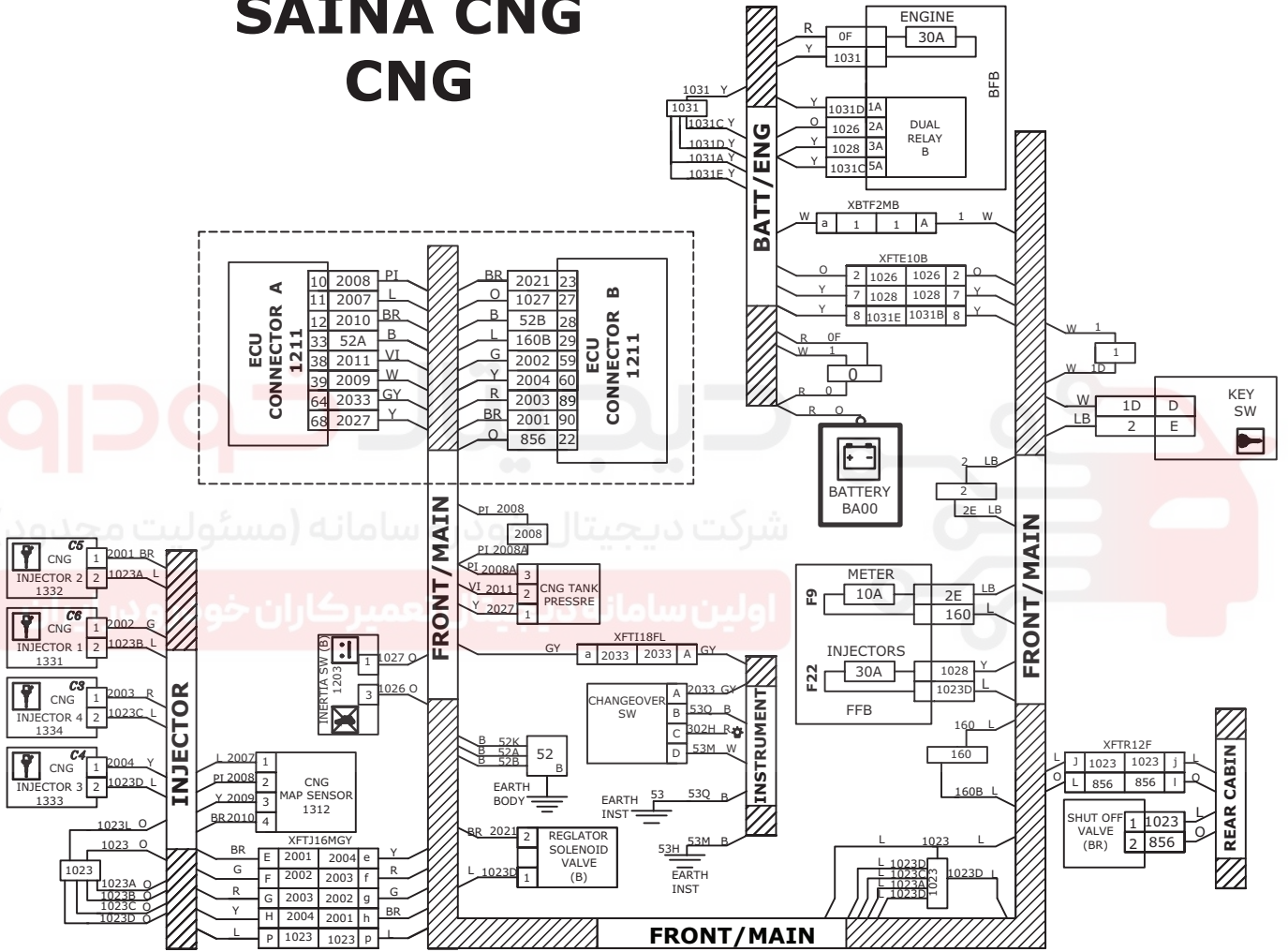

# SAINA CNG CNG

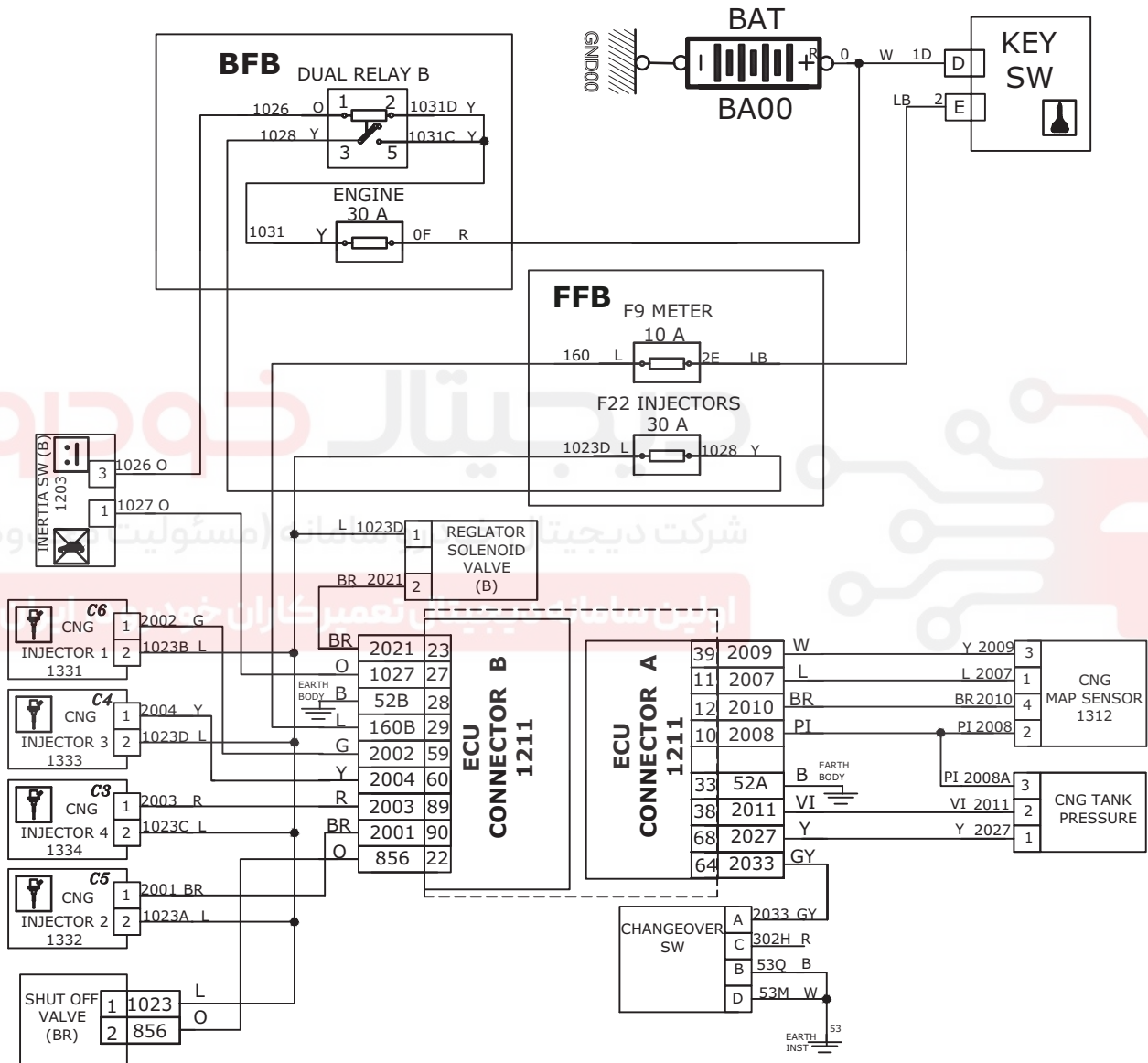

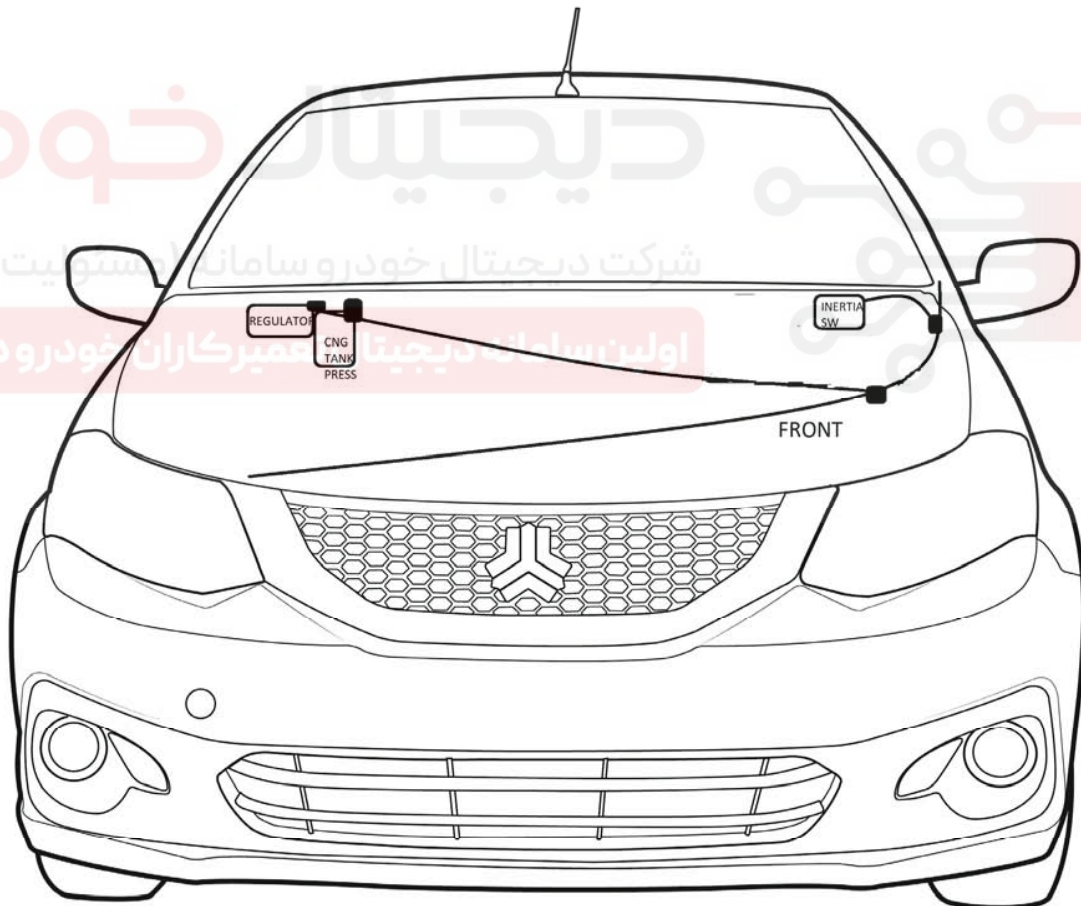
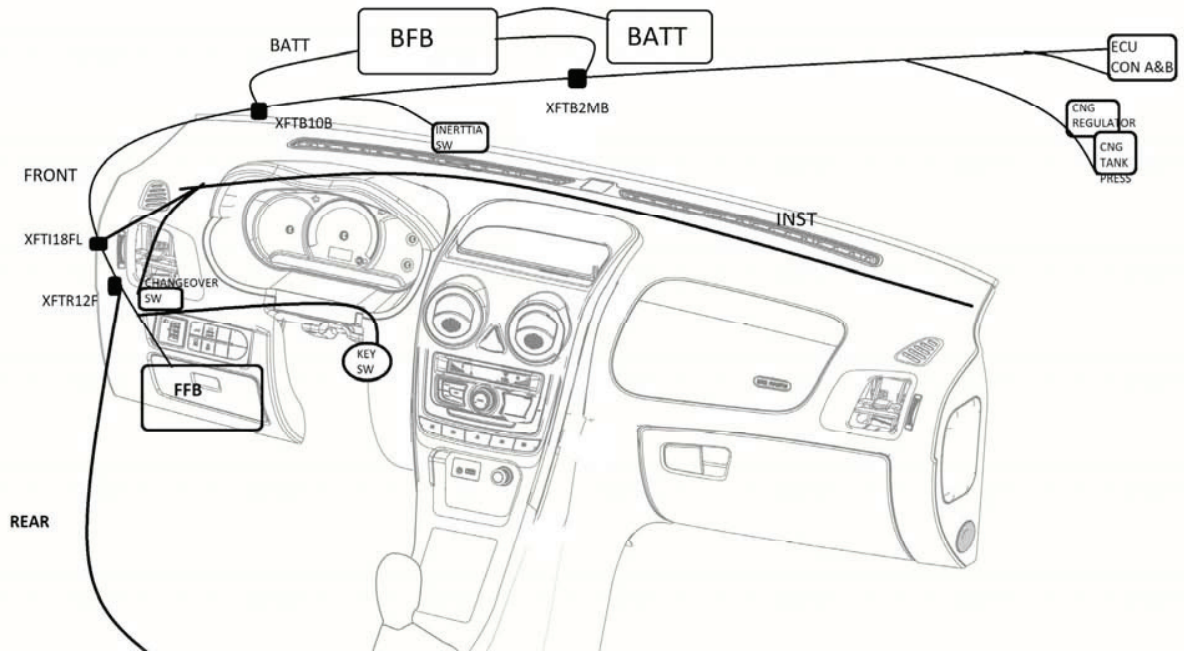

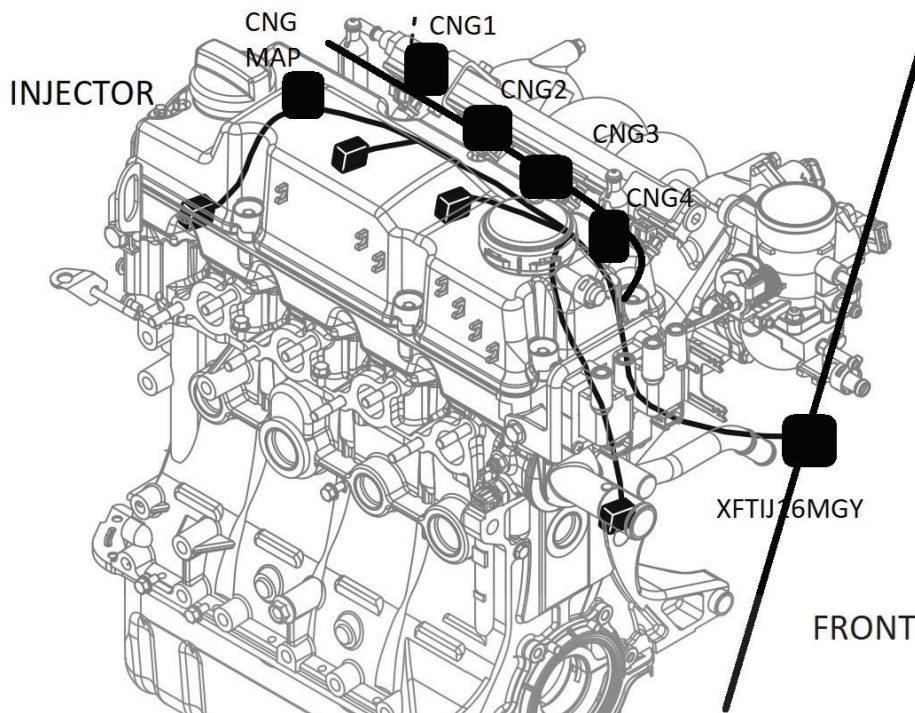

دیجیتال خودرو

شرکت دیجیتال خودرو سامانه (مسئولیت محدود)

ایران سامانه دیجیتال، تعمیرکاران خودرو در ایران

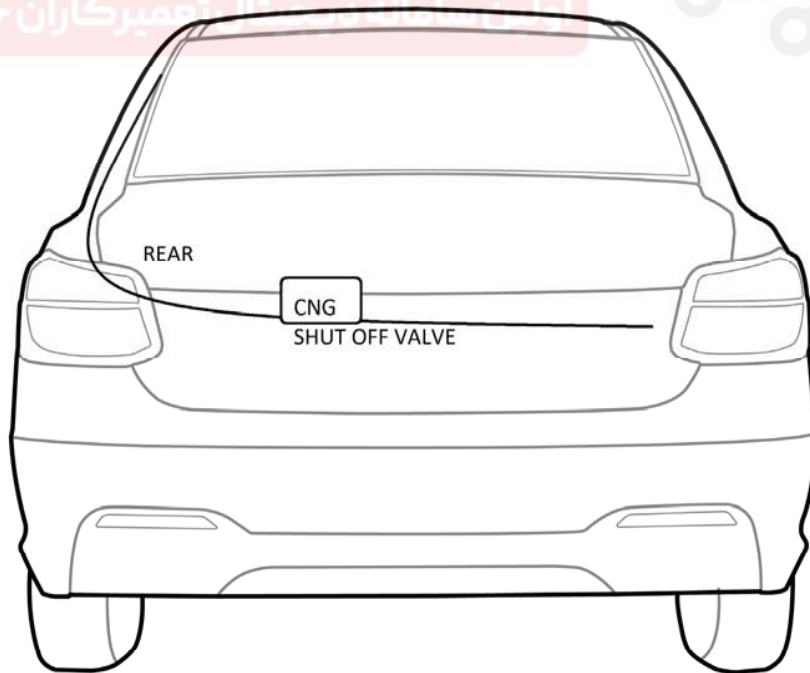

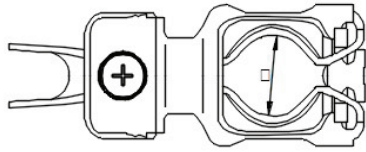

BATTERY(+)

کانکتور کابل اصلی برق باطری قطب مثبت

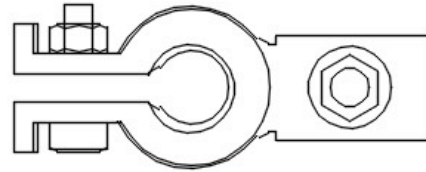

BATTERY(-)

کانکتور کابل اصلی باطری قطب منفی

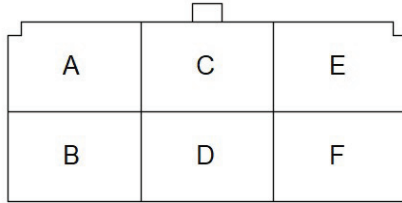

KEY SW.

کانکتور سویچ برق اصلی

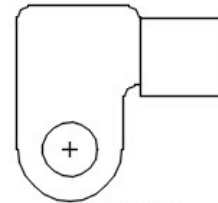

BATTERY

کانکتور برق باطری

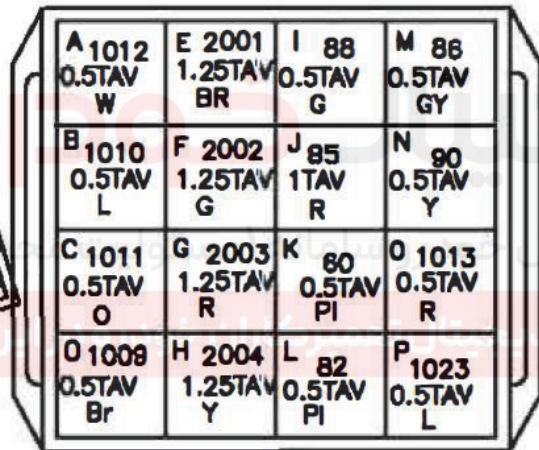

کانکتور ارتباط دسته سیم انژکتور به دسته سیم موتور (مادگی)

XJTM16FGY

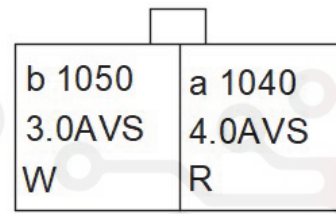

XFTE2MB

کانکتور ارتباط دسته سیم جلو به دسته سیم موتور 2

XFTE2MB



کانکتور سنسور تی مپ

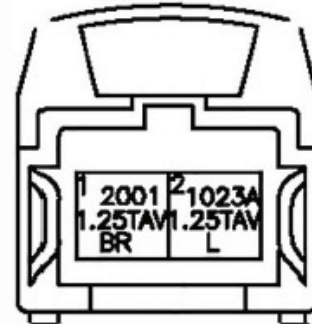

CNG TMAP



کانکتور سوخت رسان گاز

CNG INJECTOR

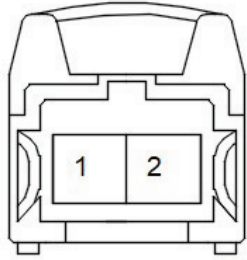

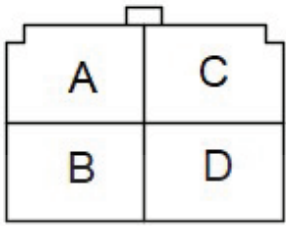
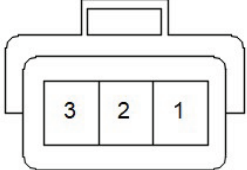
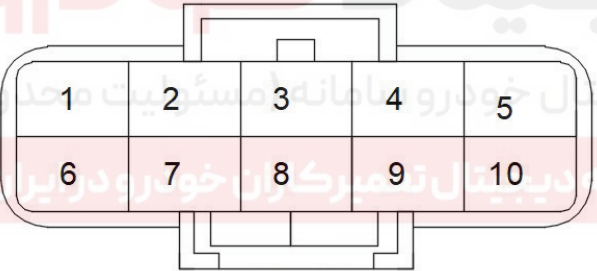
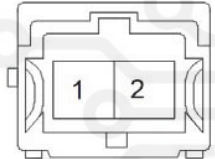
 <p>REGULATOR SOLENOID VALVE</p> <p>کانکتور شیر برقی رگلاتور</p>	 <p>INERTIA SWITCH</p> <p>کانکتور سویچ اینرسی</p>														
 <p>کانکتور چنج آور CHANGE OVER SW</p>	 <p>CNG TANK PRESSURE</p> <p>کانکتور سنسور سویچ فشار سی ان جی</p>														
 <p>XFTE10F</p> <p>کانکتور ارتباط دسته سیم جلو به دسته سیم موتور 2</p> <p>XFTE10F</p>	 <p>SHUT OFF VALVE</p> <p>کانکتور سوپاپ شات آف</p>														
<table border="1" data-bbox="375 1534 1197 1702"> <tr> <td>A</td> <td>C</td> <td>E</td> <td colspan="2" style="text-align: center;">✕</td> <td>K</td> <td>M</td> </tr> <tr> <td>B</td> <td>D</td> <td>F</td> <td>H</td> <td>J</td> <td>L</td> <td>N</td> </tr> </table> <p>XFTR12F</p> <p>کانکتور ارتباط دسته سیم جلو به دسته سیم عقب</p> <p>XFTR12F</p>		A	C	E	✕		K	M	B	D	F	H	J	L	N
A	C	E	✕		K	M									
B	D	F	H	J	L	N									

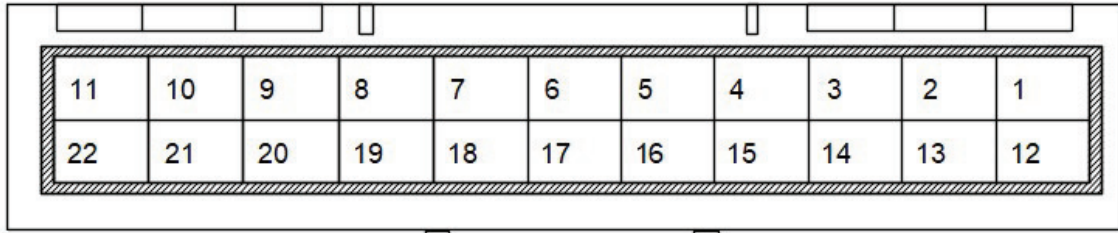

XFTR2B

کانکتور ارتباط دسته سیم جلو به دسته سیم عقب

XFTR2B

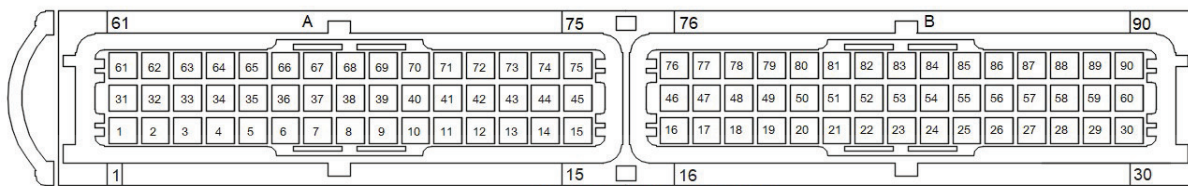

ECU CONNECTOR , FRONT VIEW

کانکتور ECU

دیجیتال خودرو

شرکت دیجیتال خودرو سامانه (مسئولیت محدود)

اولین سامانه دیجیتال تعمیرکاران خودرو در ایران

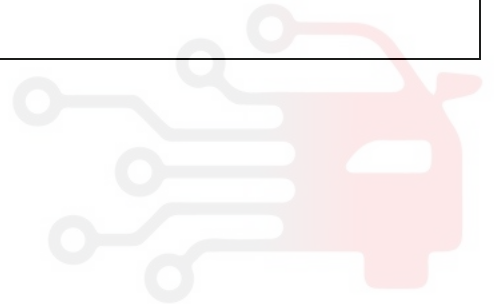



# SAINA CNG DAY LIGHT

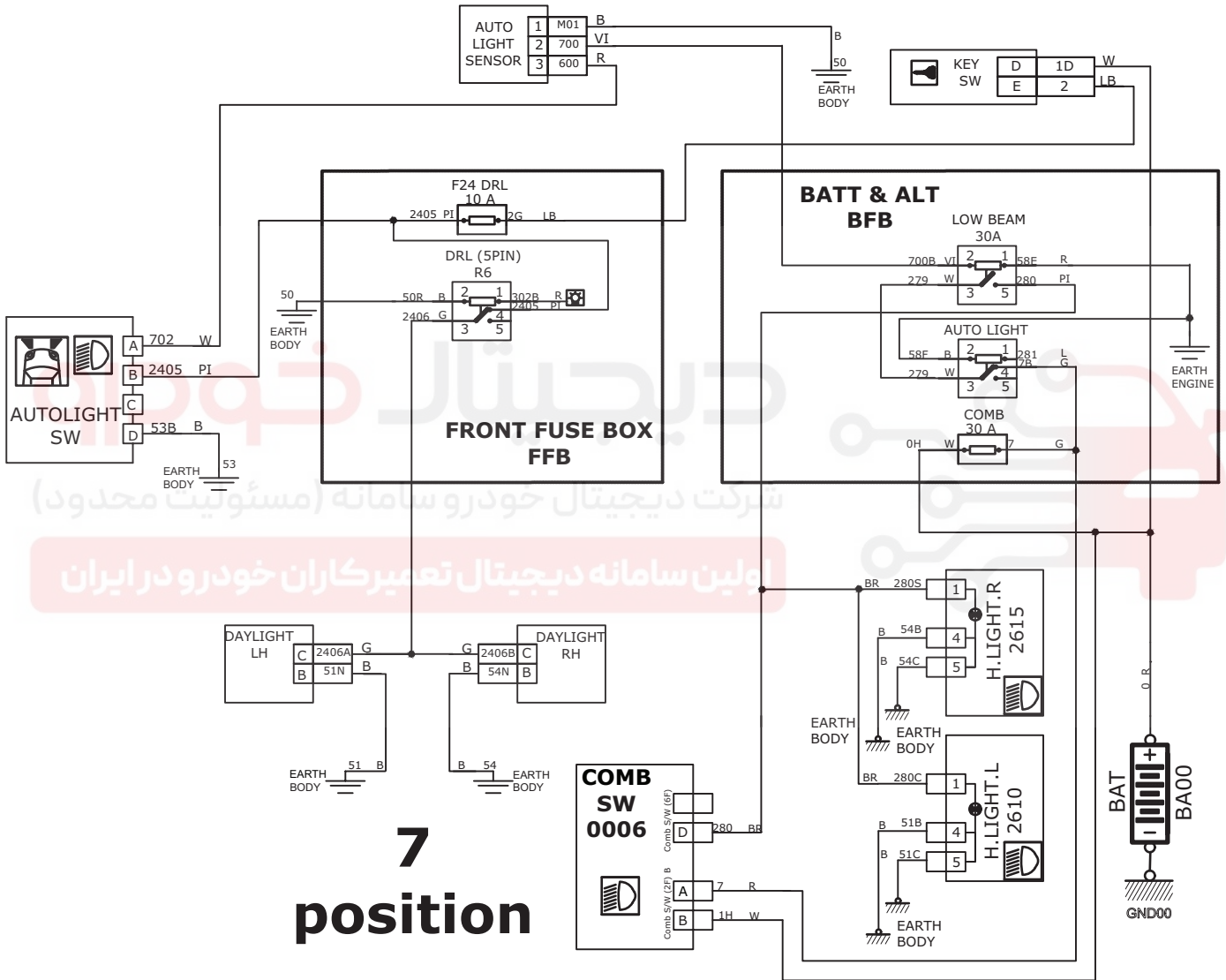

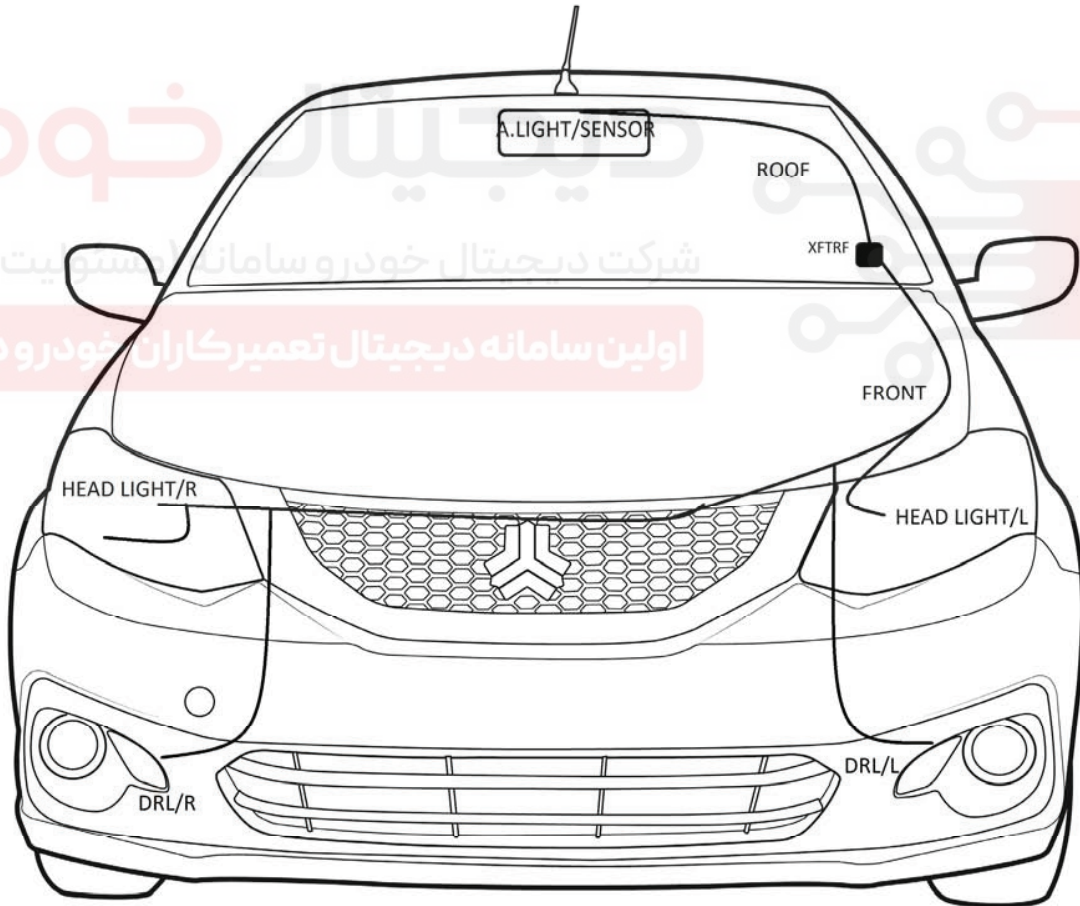
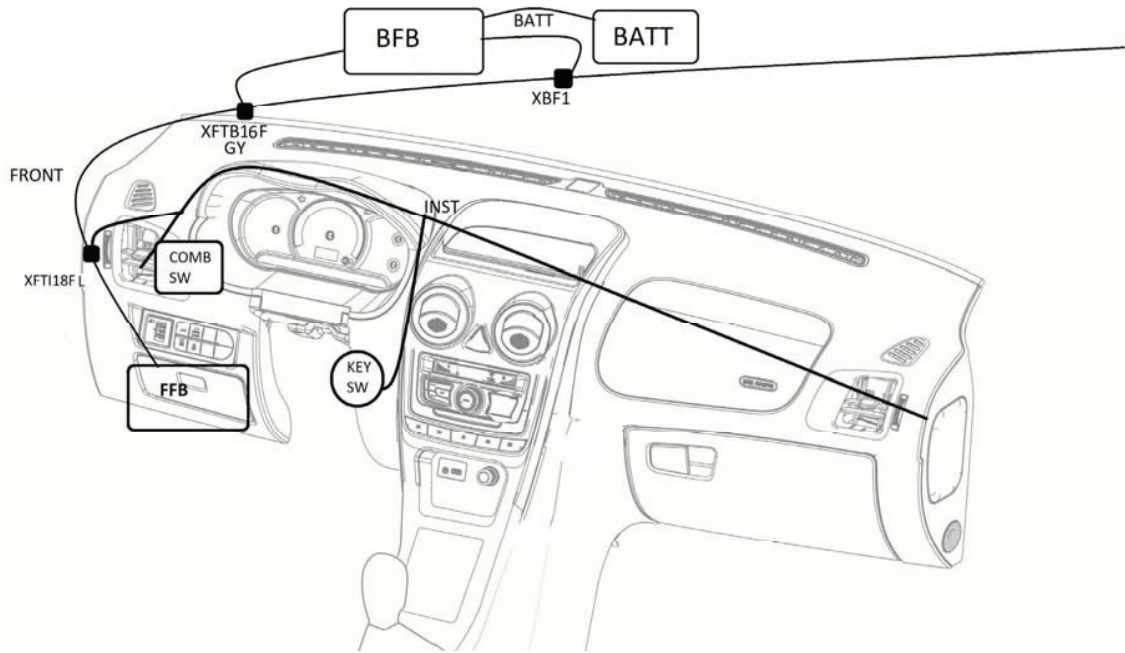

دیجیتال خودرو  
شرکت دیجیتال خودرو سامانه سیستم محدود)  
اولین سامانه دیجیتال تعمیرکاران خودرو در ایران

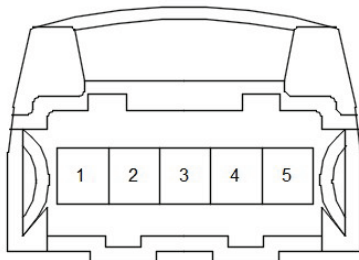

HEAD LIGHT

کانکتور چراغ جلو

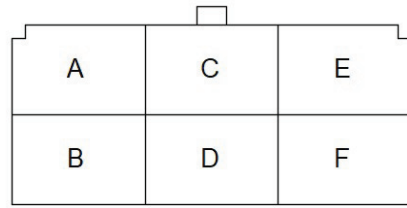

KEY SW.

کانکتور سویچ برق اصلی

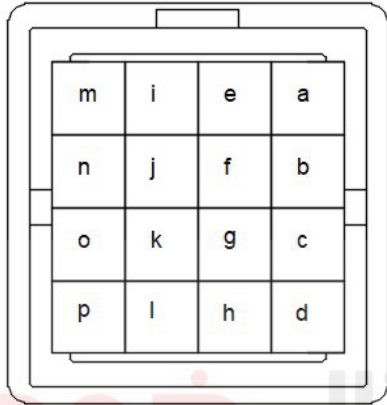

XFTJ16M(GY)

کانکتور ارتباط دسته سیم جلو به دسته سیم انژکتور ( نری )

XFTJ16M(GY)

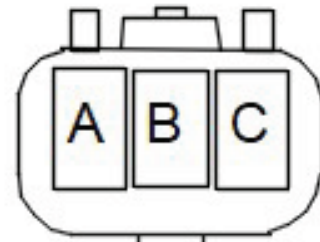

DAYLIGHT

کانکتور چراغ روز

DAYLIGHT

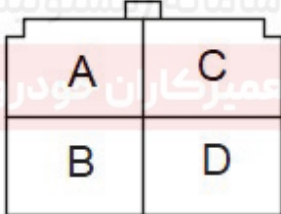

کانکتور کلید چراغ اتوماتیک

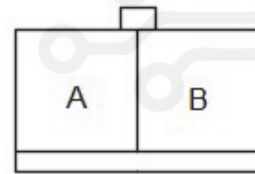

COMB. SW.2FB

کانکتور

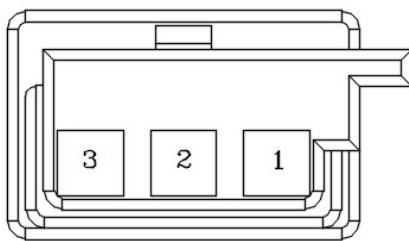

Auto Light Sensor

کانکتور سنسور چراغ اتوماتیک

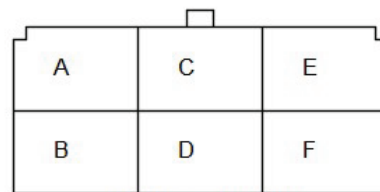

COMB. SW. 6FB

کانکتور دسته راهنما

6FB

A	C	E	G	X		M	O	Q	S
B	D	F	H	J	L	N	P	R	T

XFTI18FL

کانکتور ارتباط دسته سیم جلو به دسته سیم داشبورد

XFTI18FL

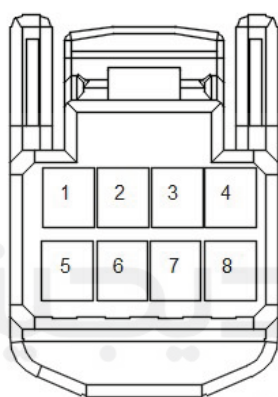

XFTRF

کانکتور ارتباط دسته سیم جلو به دسته سیم سقف

XFTRF

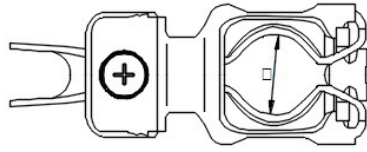

BATTERY(+)

کانکتور کابل اصلی برق باطری قطب مثبت

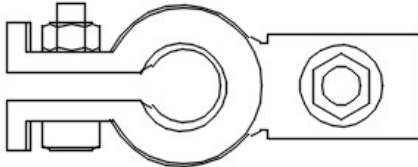

BATTERY(-)

کانکتور کابل اصلی باطری قطب منفی

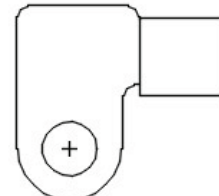

BATTERY

کانکتور برق باطری

# دیجیتال خودرو

شرکت دیجیتال خودرو سامانه (مسئولیت محدود)

اولین سامانه دیجیتال تعمیرکاران خودرو در ایران





# SAINA CNG DOOR LOCK/UNLOCK WITH FLASHER

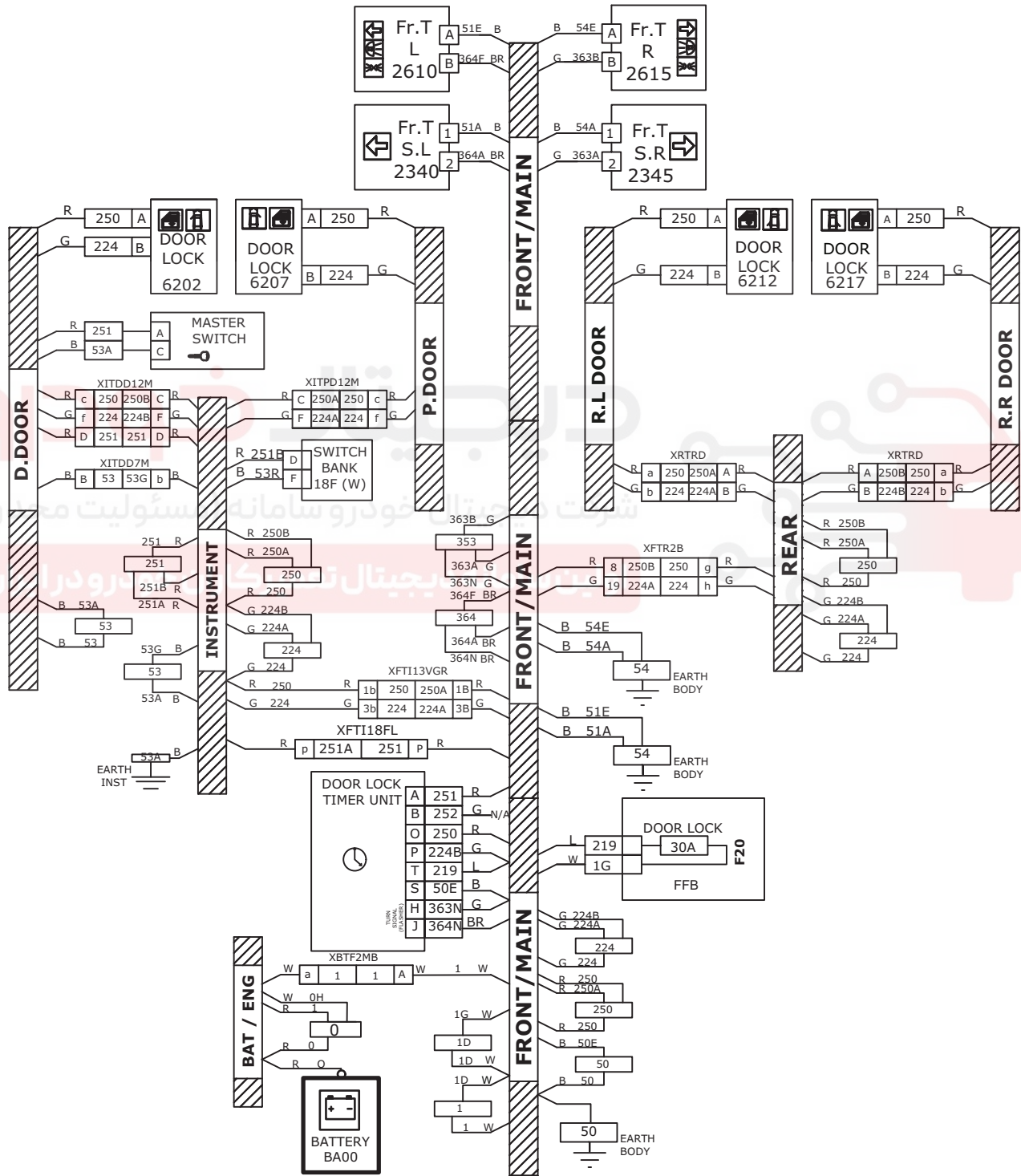

# SAINA CNG DOOR LOCK/UNLOCK WITH FLASHER

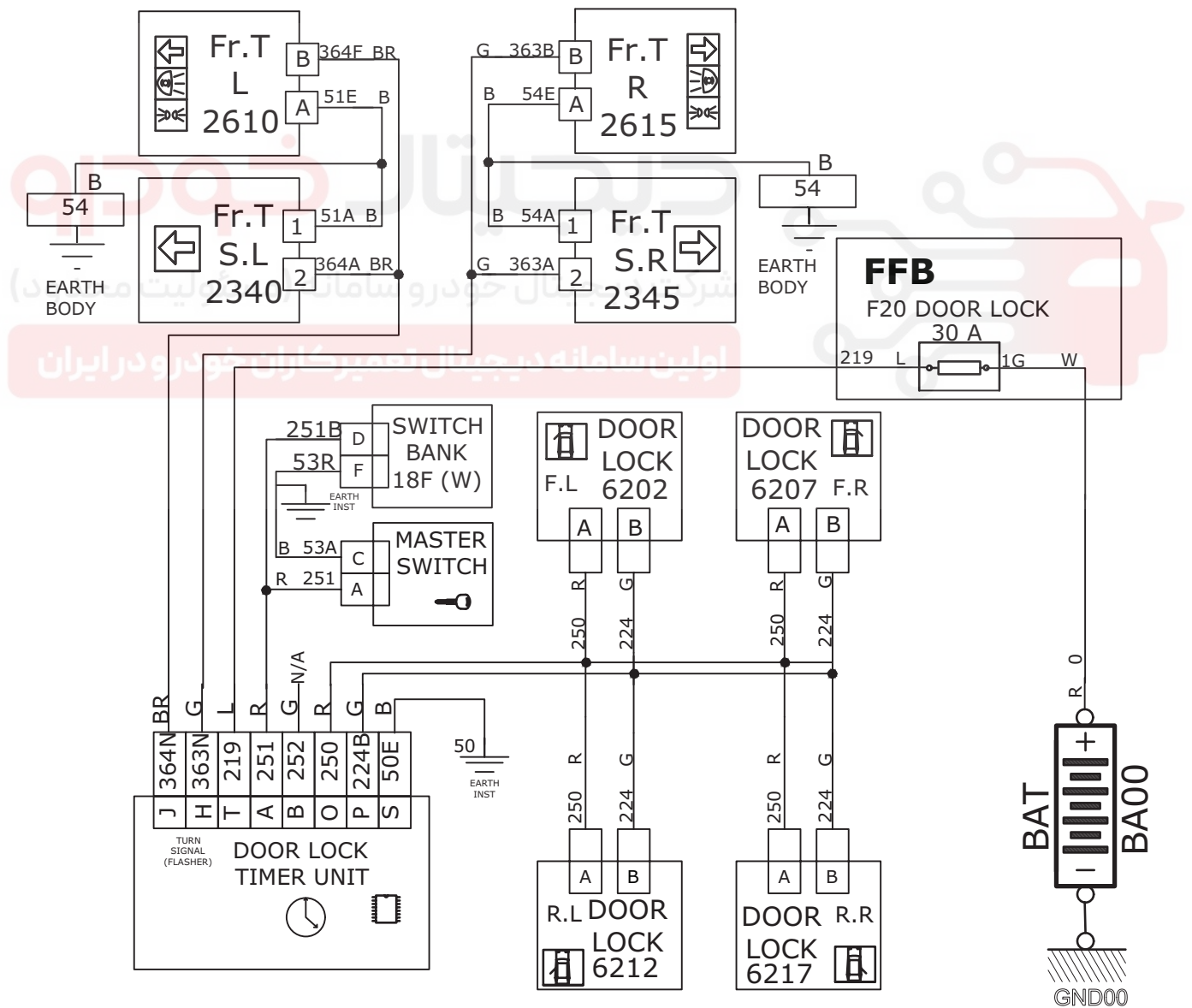

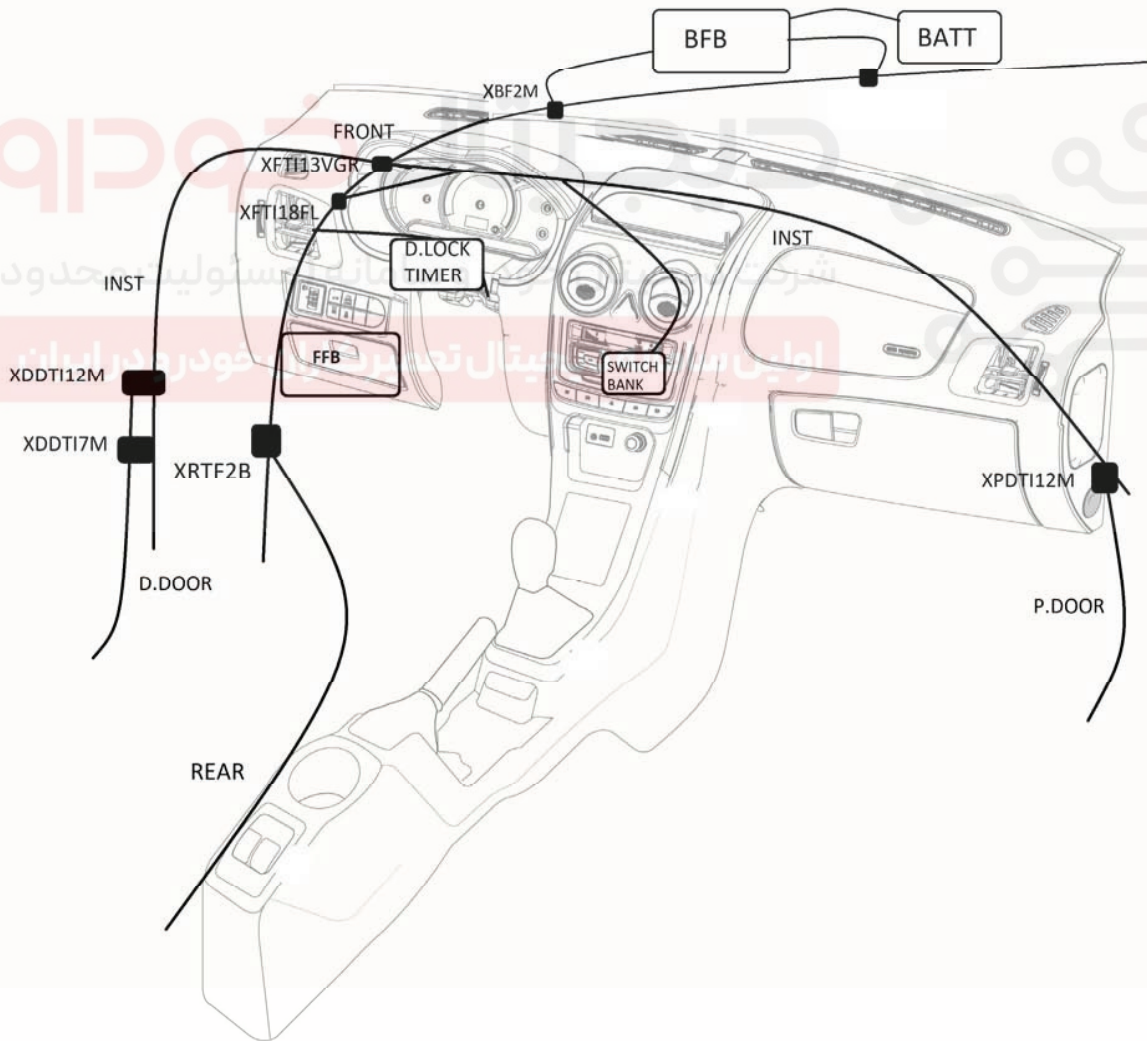
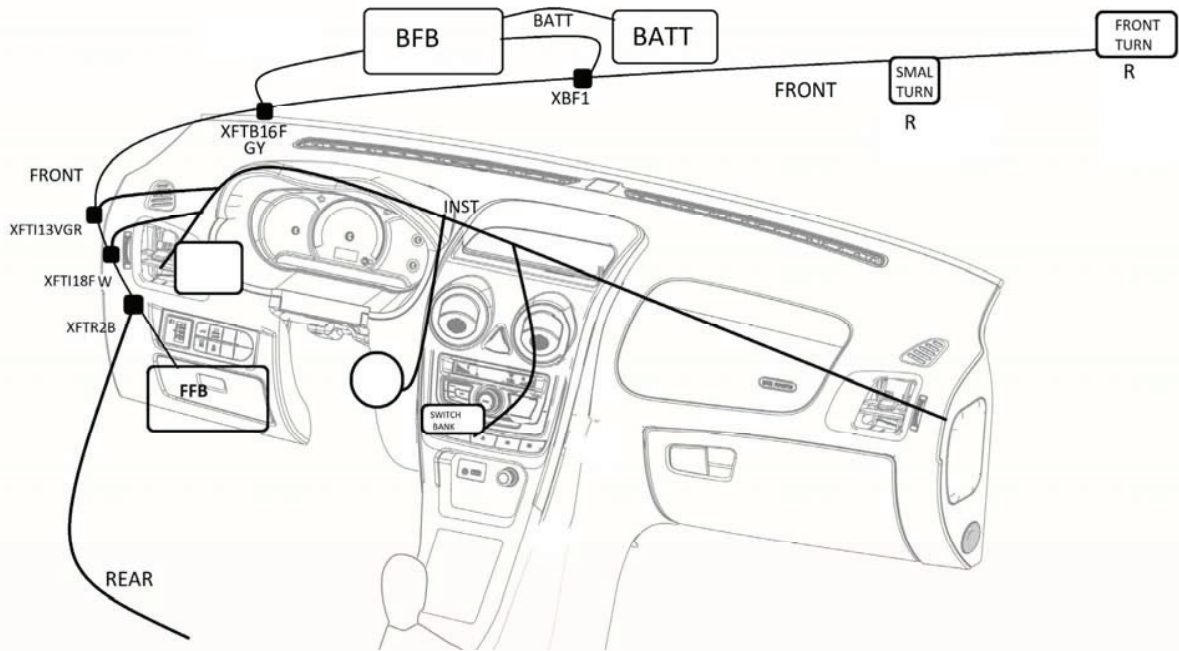

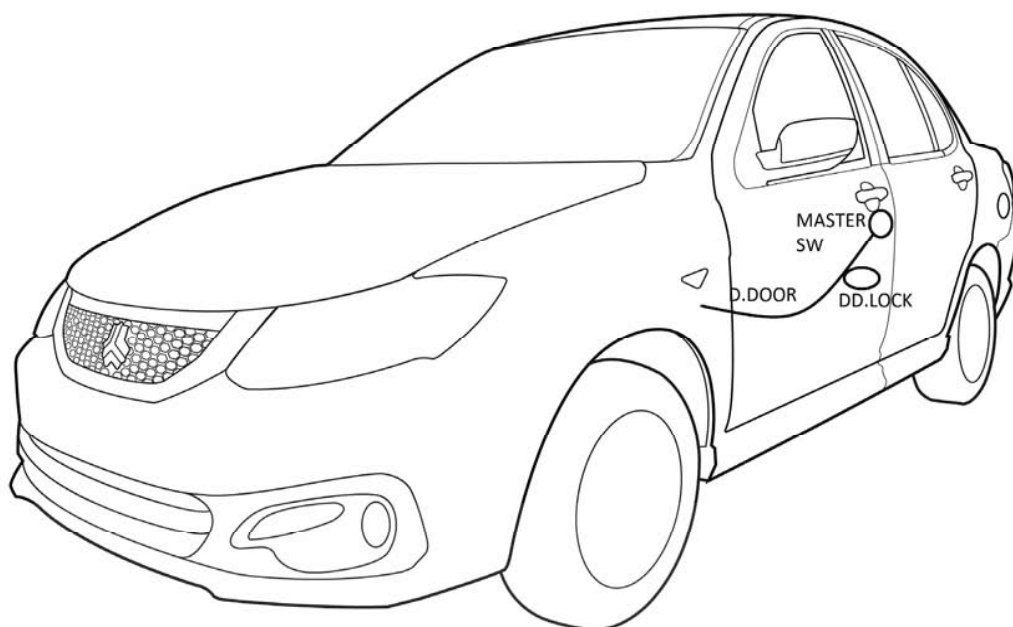

# دیجیتال خودرو

شرکت دیجیتال خودرو سامانه (مسئولیت محدود)

ایران سامانه دیجیتال خودرو در ایران

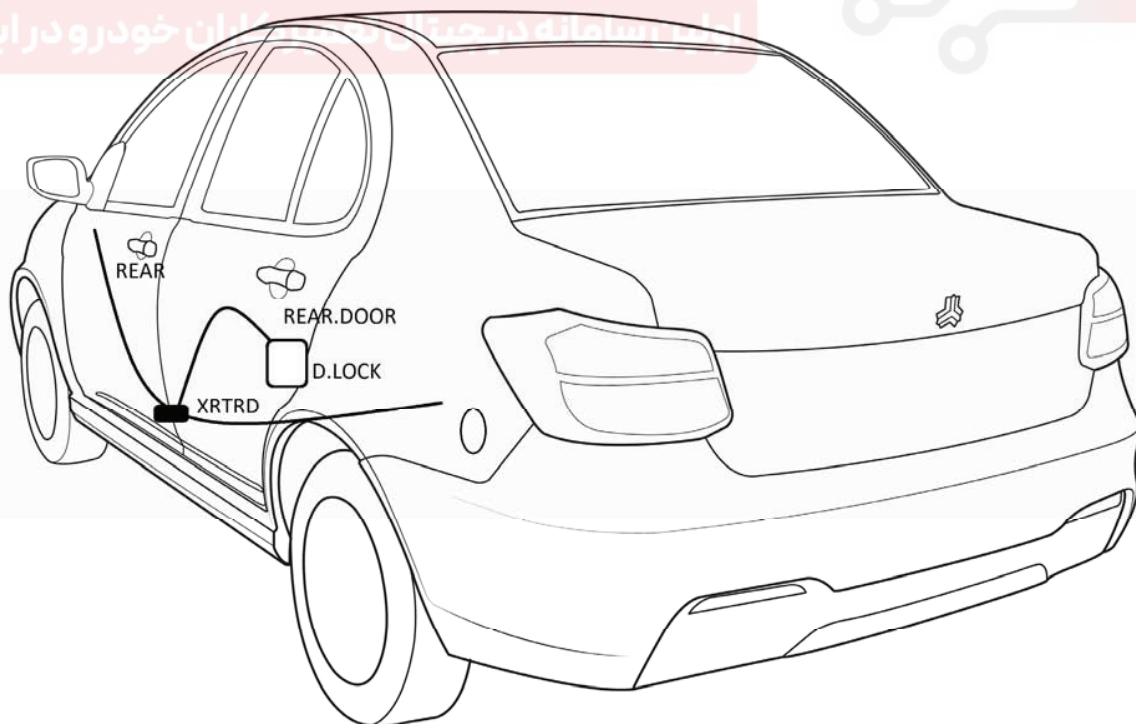

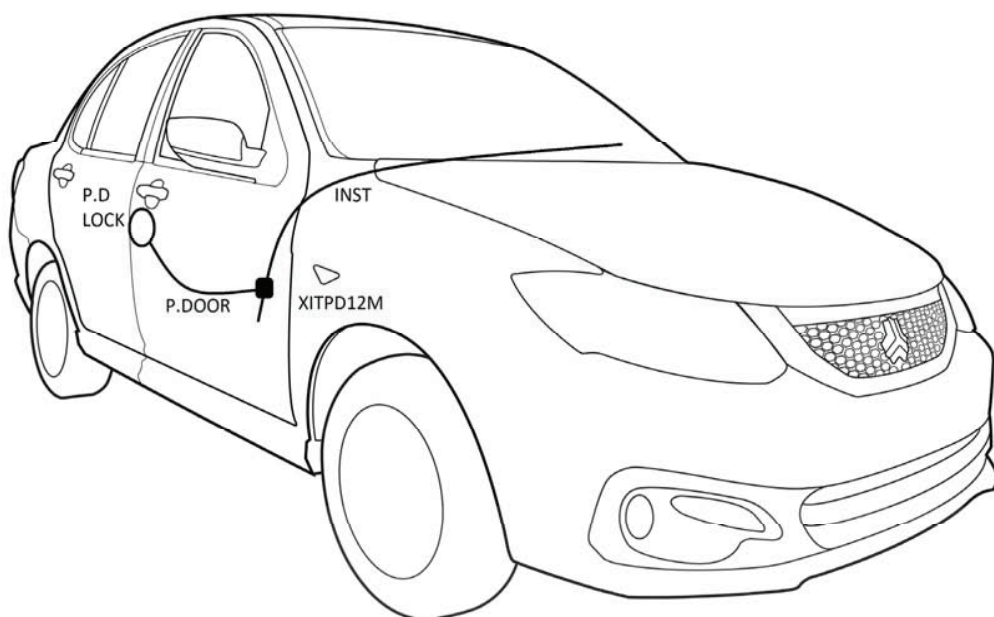

# دیجیتال خودرو

شرکت دیجیتال خودرو سامانه (مسئولیت محدود)

سازمان سامانه دیجیتال تعمیرکاران خودرو در ایران

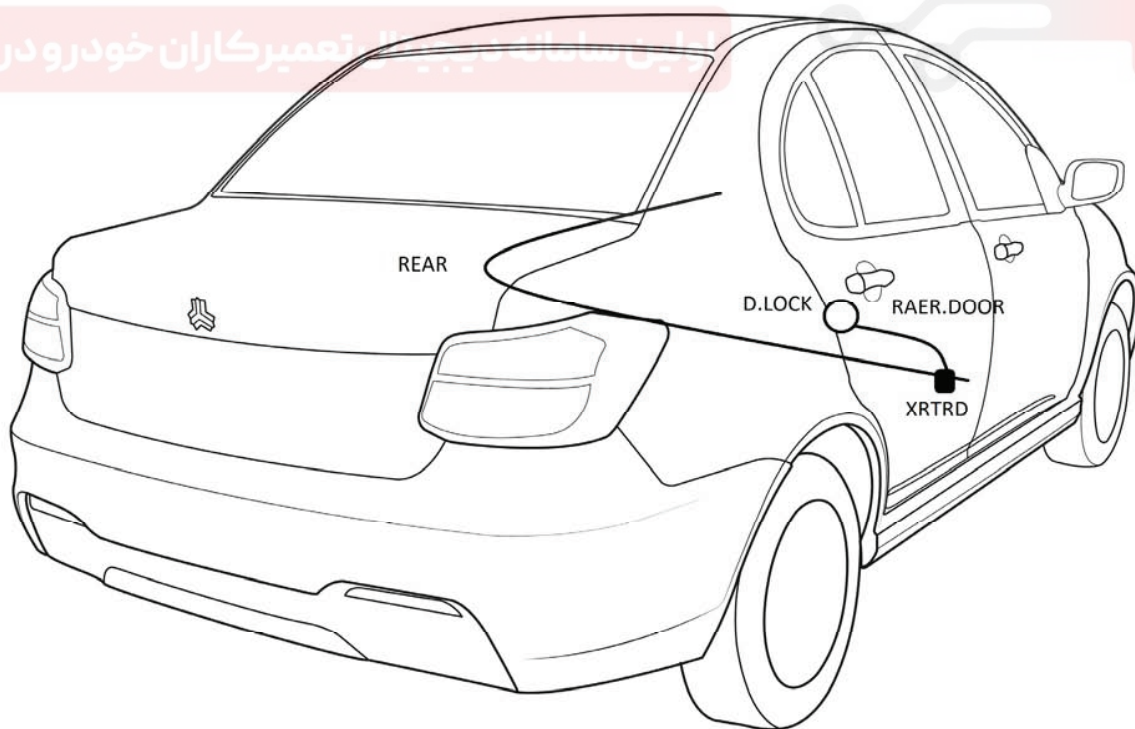

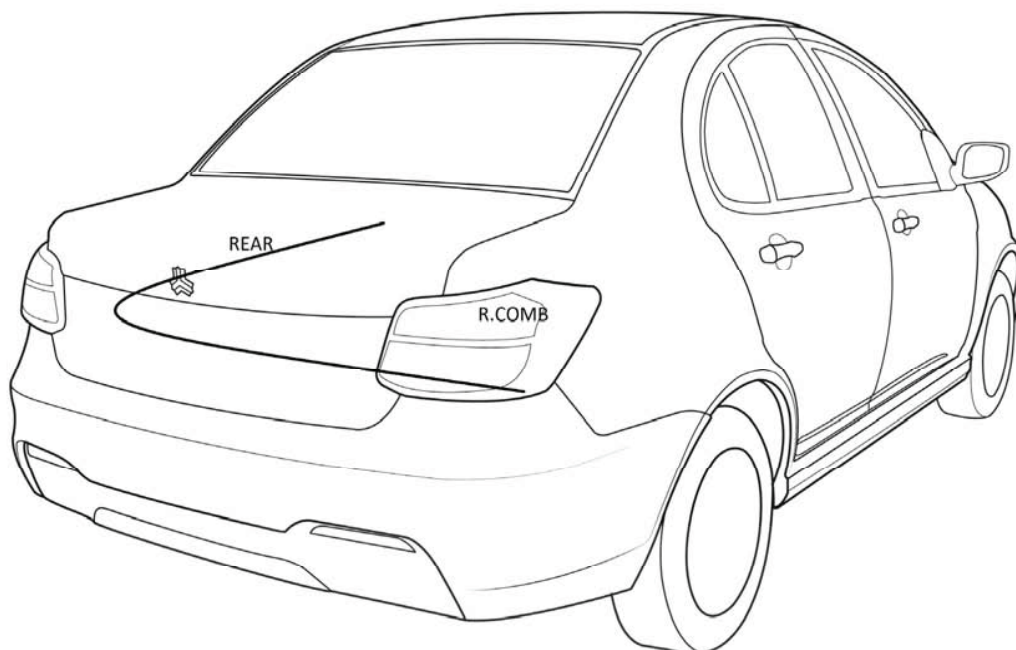

# دیجیتال خودرو

شرکت دیجیتال خودرو سامانه (مسئولیت محدود)

اولین سامانه دیجیتال تعمیرکاران خودرو در ایران

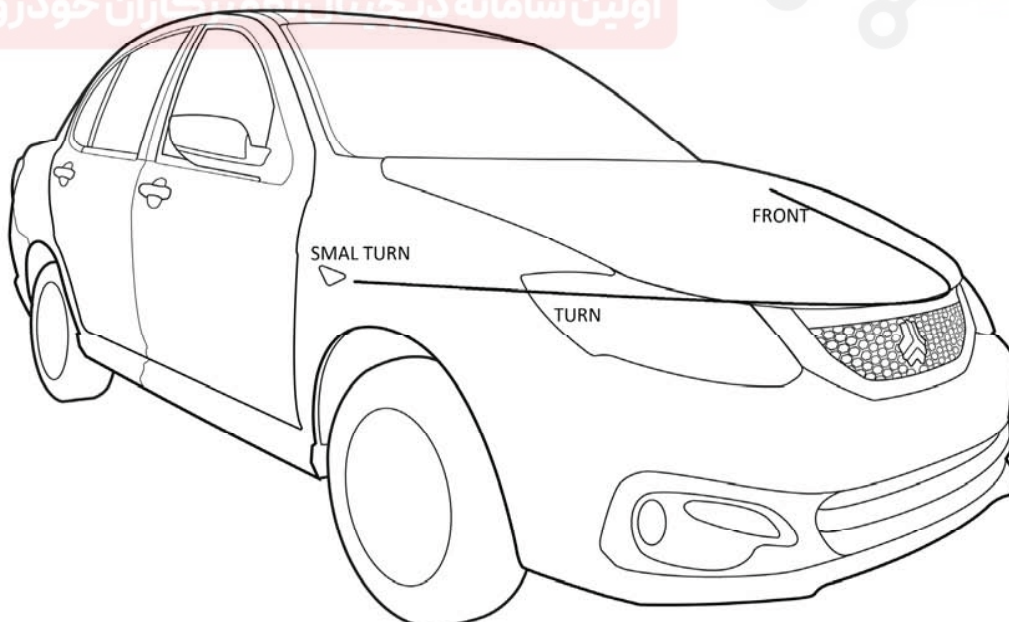

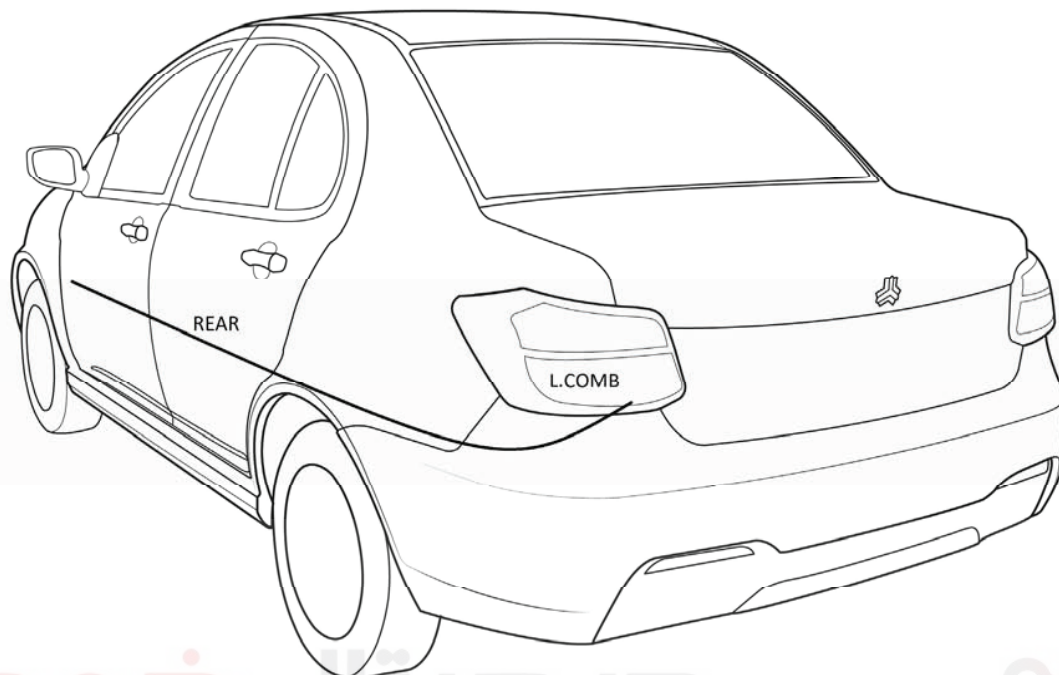

دیجیتال خودرو

شرکت دیجیتال خودرو سامانه (مسئولیت محدود)

اولین سامانه دیجیتال تعمیرکاران خودرو در ایران

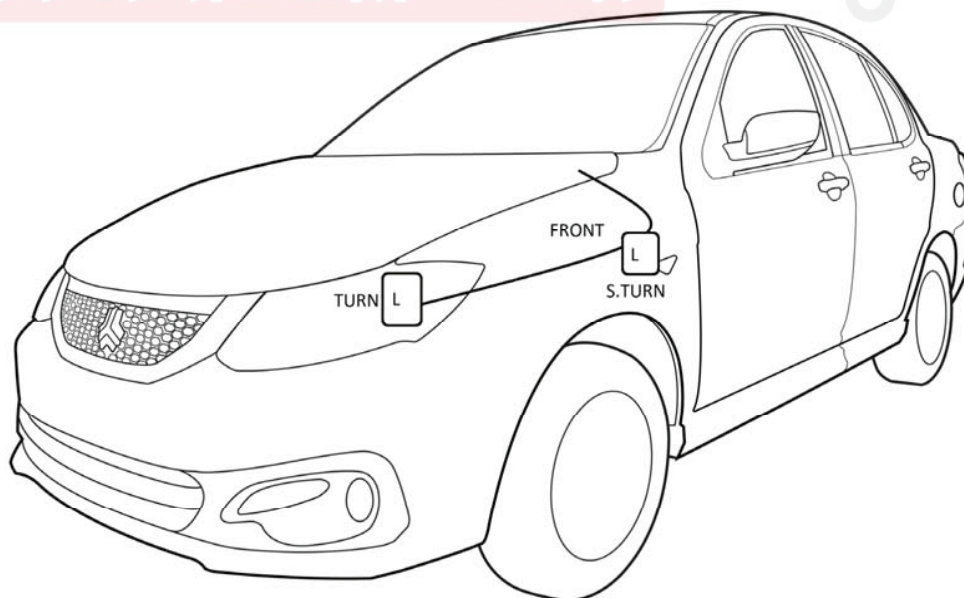

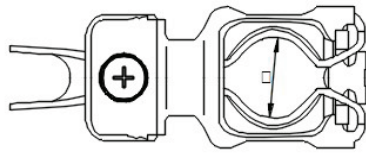

BATTERY(+)

کانکتور کابل اصلی برق باطری قطب مثبت

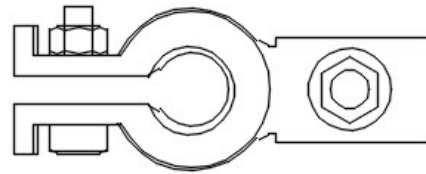

BATTERY(-)

کانکتور کابل اصلی باطری قطب منفی

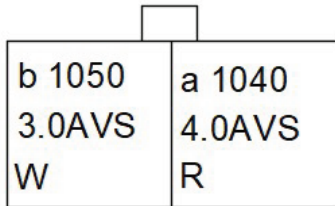

XFTE2MB

کانکتور ارتباط دسته سیم جلو به دسته سیم موتور 2

XFTE2MB

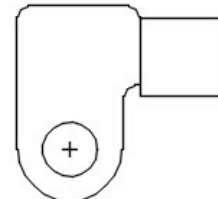

BATTERY

کانکتور برق باطری

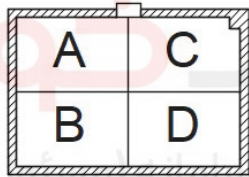

DOOR W/H (Rr)

کانکتور ارتباط دسته سیم عقب به دسته سیم درب های عقب

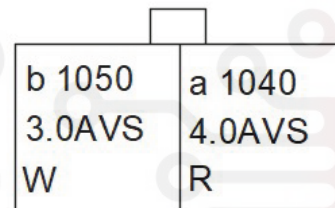

XFTE2MB

کانکتور ارتباط دسته سیم جلو به دسته سیم موتور 2

XFTE2MB

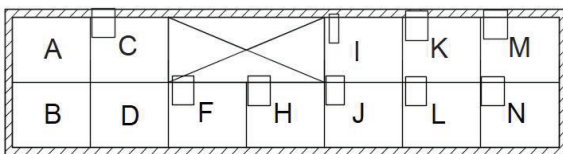

XITDD12M

کانکتور ارتباط دسته سیم داشبورد به دسته سیم درب راننده

XITDD12M

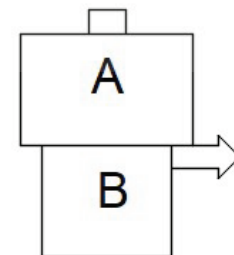

DOOR LOCK REAR

کانکتور قفل درب های عقب



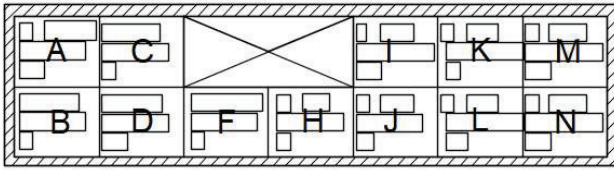

XITPD12M

کانکتور ارتباط دسته سیم داشبورد به دسته سیم درب جلو راست  
XITPD12M

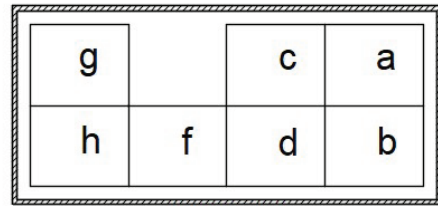

XITDD7M

کانکتور ارتباط دسته سیم داشبورد به دسته سیم درب راننده  
XITDD7M

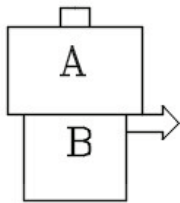

DOOR LOCK

کانکتور قفل درب

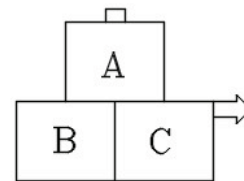

MASTER SWITCH

کانکتور مستر سویچ

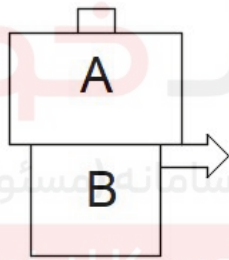

DOOR LOCK REAR

کانکتور قفل درب های عقب

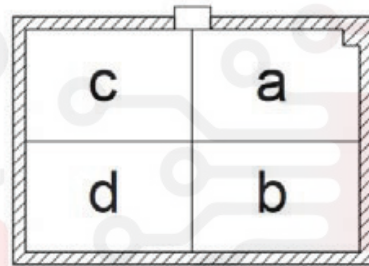

XRTRD

کانکتور ارتباط دسته سیم عقب به دسته سیم درب های عقب  
XRTRD

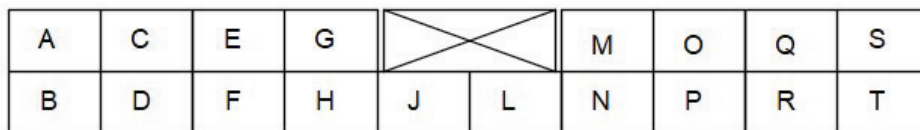

DOOR LOCK TIMER UNIT  
MN-AL-18F(B)

کانکتور یونیت تایمر - قفل درب ها

7A	6A	5A	X	3A	2A	1A
7B	6B	5B	4B	3B	2B	1B

XFTI13GR

کانکتور ارتباط دسته سیم جلو به دسته سیم داشبورد

XFTI13GR

11	10	9	8	7	6	5	4	3	2	1
22	21	20	19	18	17	16	15	14	13	12

XFTR2B

کانکتور ارتباط دسته سیم جلو به دسته سیم عقب

XFTR2B

A	C	E	G	X	M	O	Q	S	
B	D	F	H	J	L	N	P	R	T

SWITCH BANK 18W

کانکتور سویچ بانک

A	C	E	G	X	M	O	Q	S	
B	D	F	H	J	L	N	P	R	T

XFTI18FL

کانکتور ارتباط دسته سیم جلو به دسته سیم داشبورد

XFTI18FL

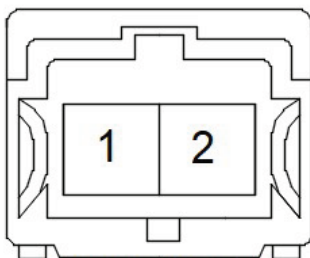

FRONT TURN(SMALL)

کانکتور چراغ راهنما کوچک (گلگیر)

b 1050	a 1040
3.0AVS	4.0AVS
W	R

XFTE2MB

کانکتور ارتباط دسته سیم جلو به دسته سیم موتور 2

XFTE2MB

A	C	E	G	X		M	O	Q	S
B	D	F	H	J	L	N	P	R	T

SWITCH BANK 18W

کانکتور سویچ بانک

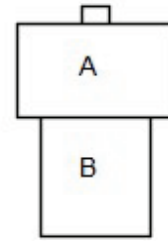

FRT TURN 2F

کانکتور چراغ راهنما جلو

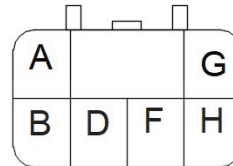

REAR COMB LIGHT

کانکتور مجموعه چراغ های عقب

A	C	E	G	X		M	O	Q	S
B	D			J	I	P	R	T	

XFT118FW

کانکتور ارتباط دسته سیم جلو به دسته سیم داشبورد

XFT118FW

7A	6A	5A	X		3A	2A	1A
7B	6B	5B	4B	3B	2B	1B	

XFT113GR

کانکتور ارتباط دسته سیم جلو به دسته سیم داشبورد

XFT113GR

# SAINA CNG DOOR LOCK/UNLOCK

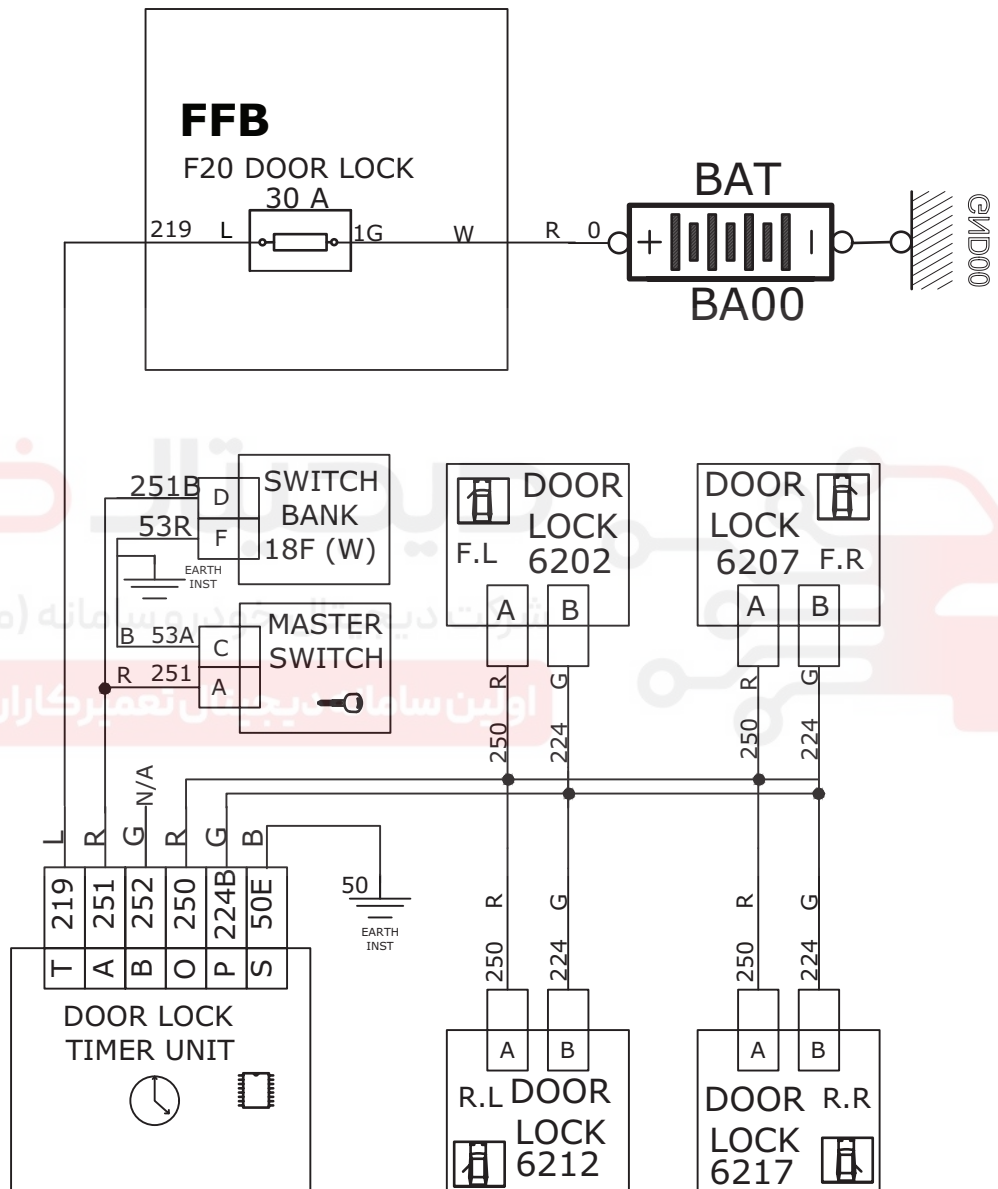

# SAINA CNG DOOR LOCK/UNLOCK

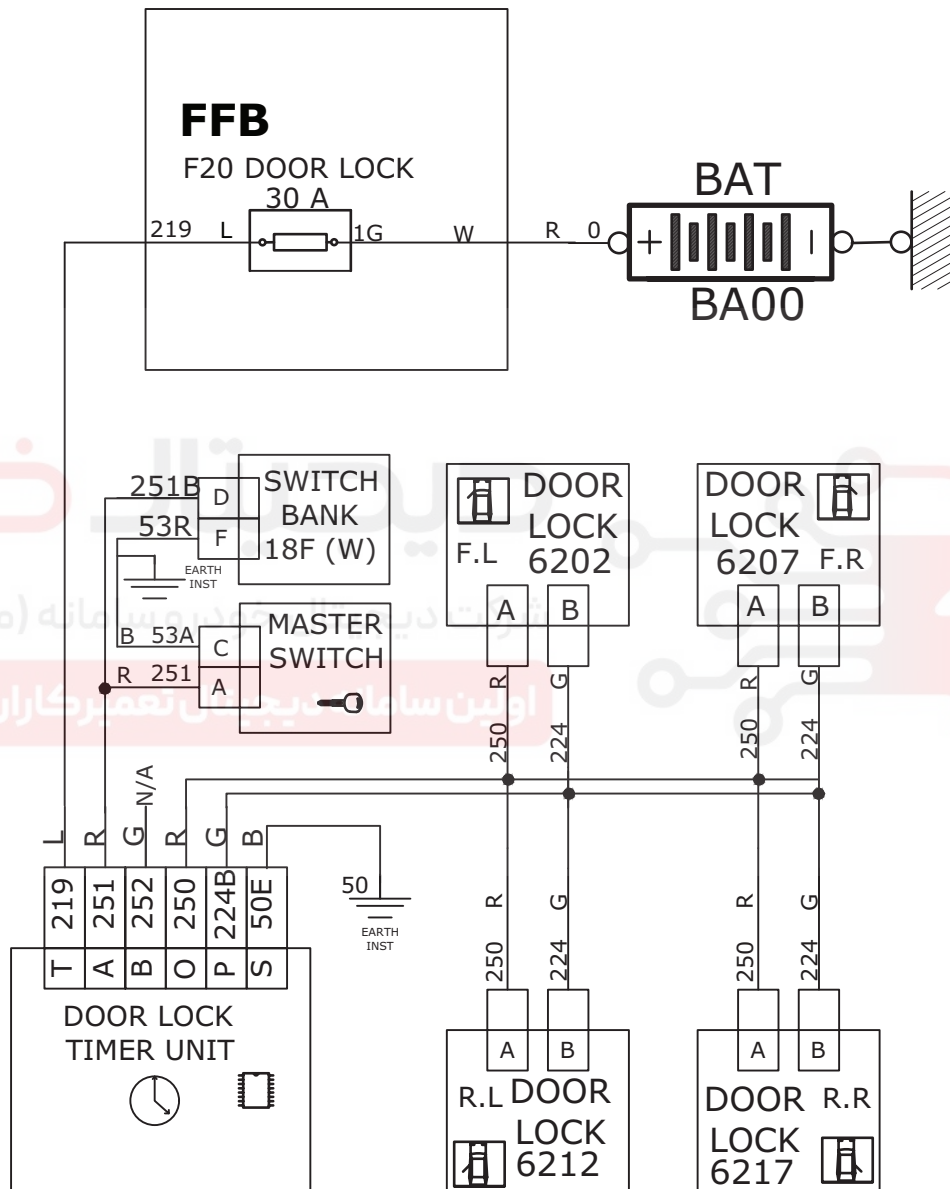

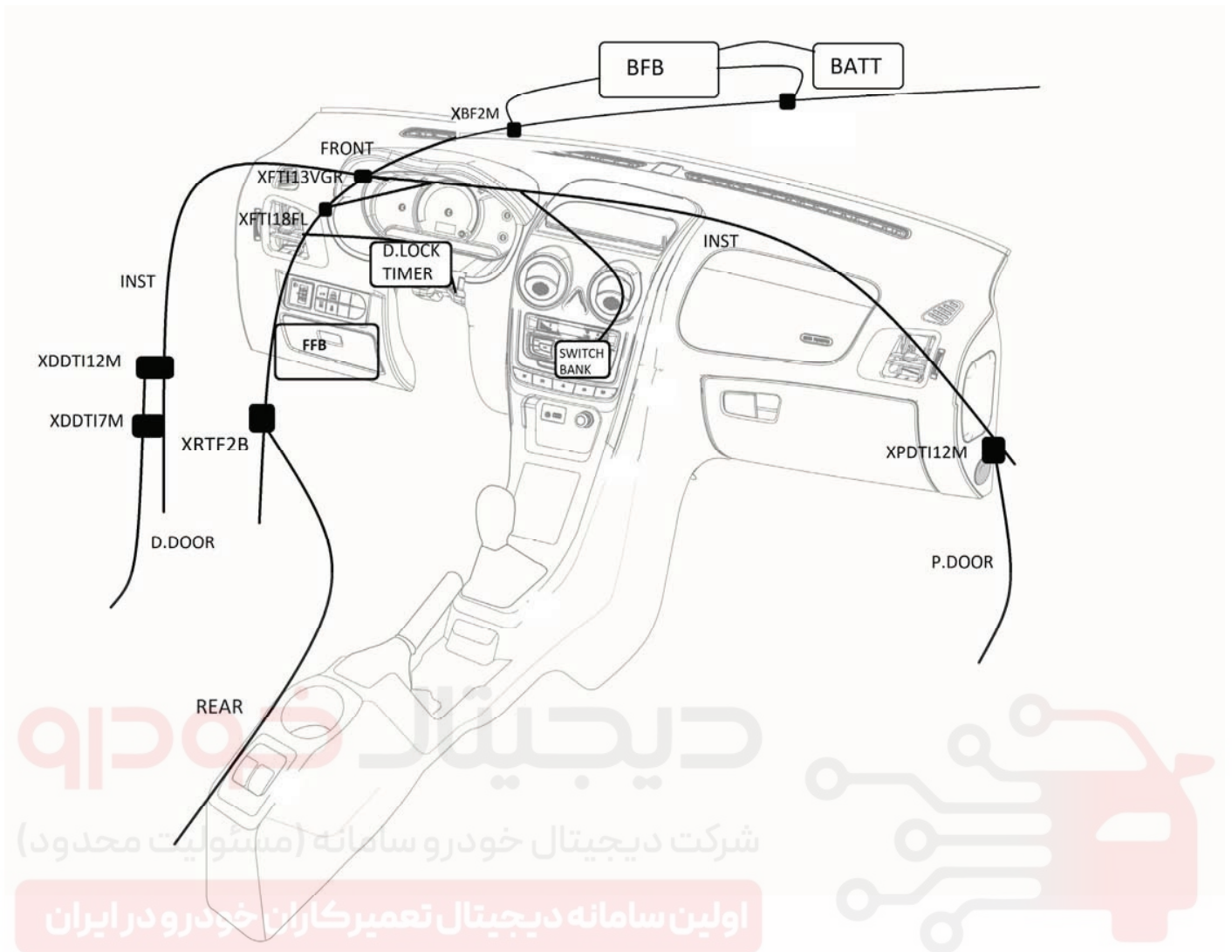

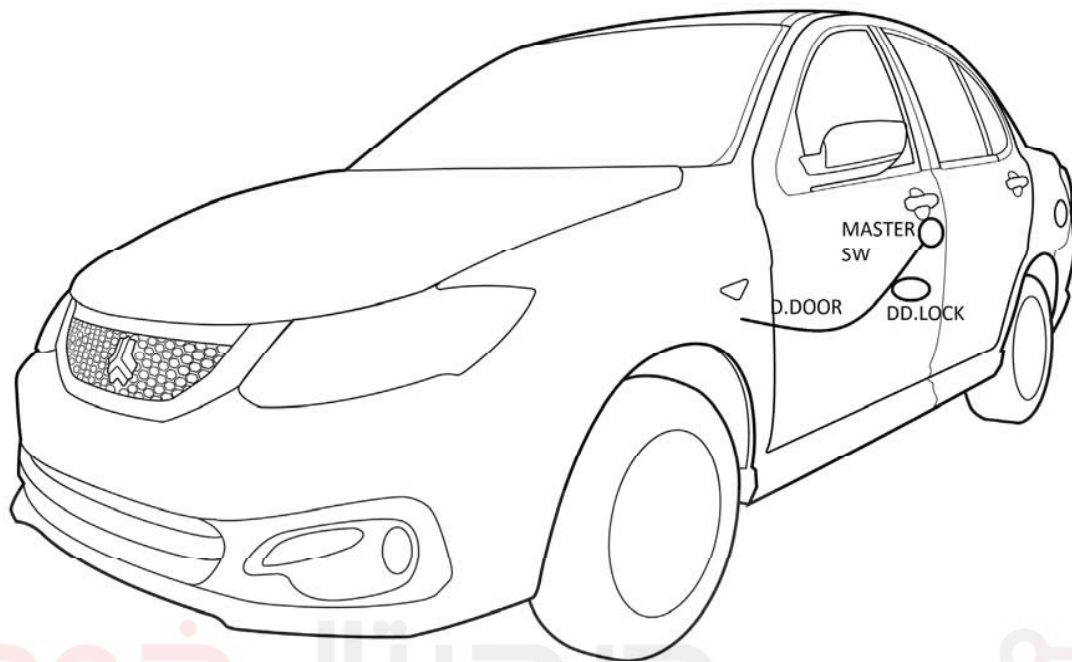

دیجیتال خودرو

شرکت دیجیتال خودرو سامانه (مسئولیت محدود)

اولین سامانه دیجیتال تعمیرکاران خودرو در ایران

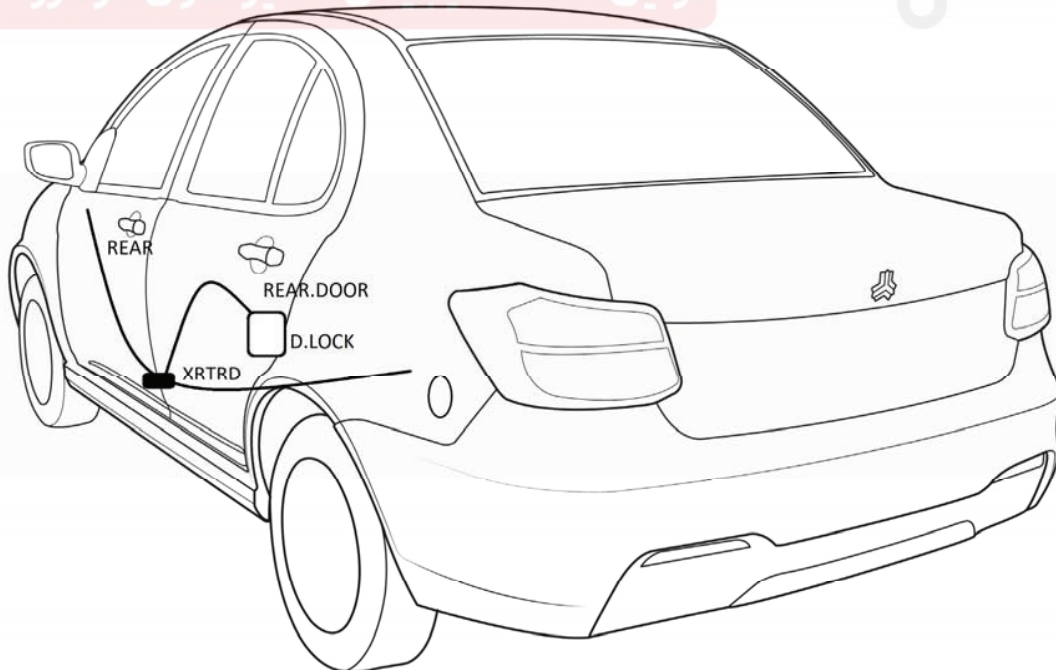

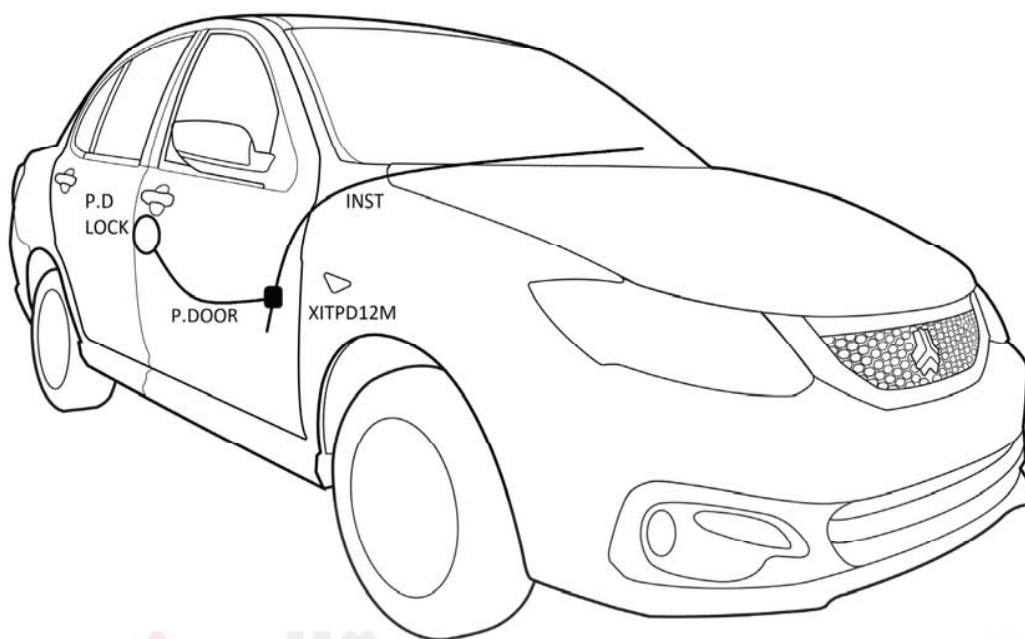

# دیجیتال خودرو

شرکت دیجیتال خودرو سامانه (مسئولیت محدود)

زونر سامانه دیجیتال تعمیرکاران خودرو در ایران

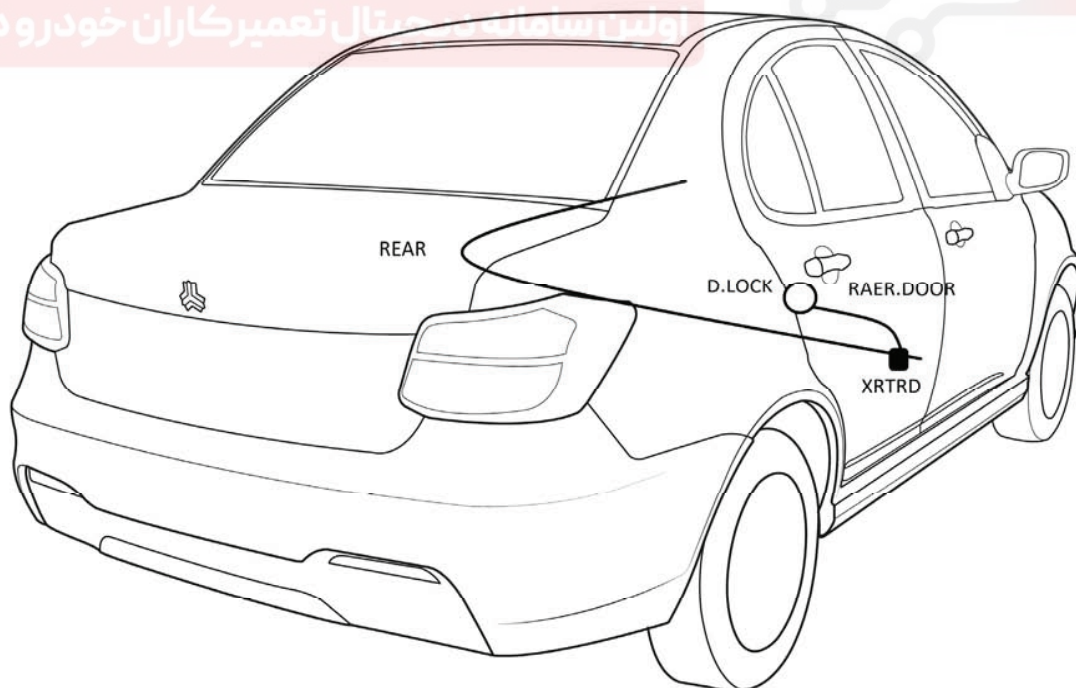



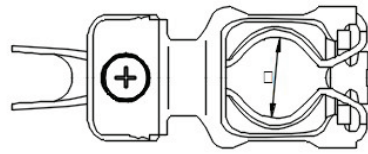

BATTERY(+)

کانکتور کابل اصلی برق باطری قطب مثبت

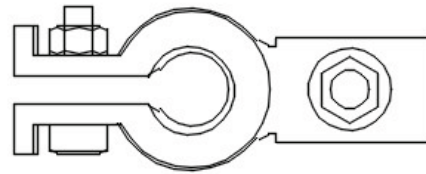

BATTERY(-)

کانکتور کابل اصلی باطری قطب منفی

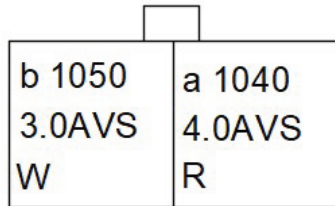

XFTE2MB

کانکتور ارتباط دسته سیم جلو به دسته سیم موتور 2

XFTE2MB

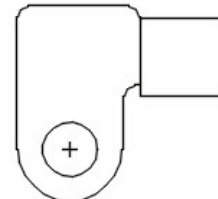

BATTERY

کانکتور برق باطری

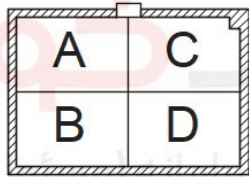

DOOR W/H (Rr)

کانکتور ارتباط دسته سیم عقب به دسته سیم درب های عقب

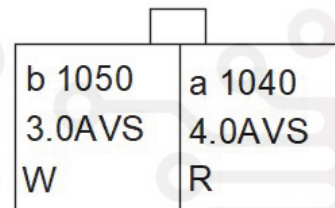

XFTE2MB

کانکتور ارتباط دسته سیم جلو به دسته سیم موتور 2

XFTE2MB

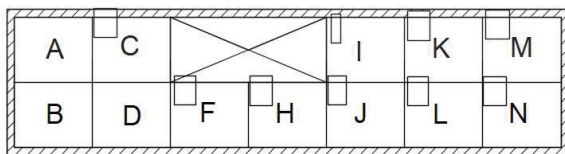

XITDD12M

کانکتور ارتباط دسته سیم داشبورد به دسته سیم درب راننده

XITDD12M

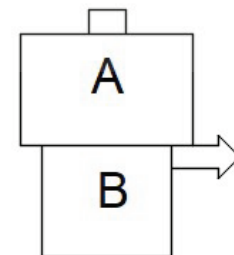

DOOR LOCK REAR

کانکتور قفل درب های عقب

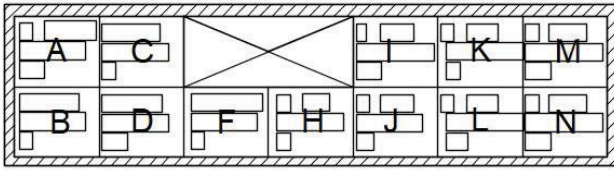

XITPD12M

کانکتور ارتباط دسته سیم داشبورد به دسته سیم درب جلو راست  
XITPD12M

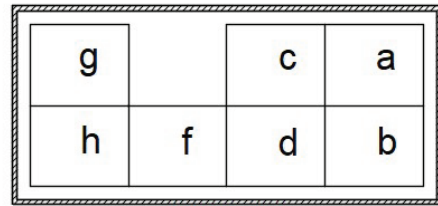

XITDD7M

کانکتور ارتباط دسته سیم داشبورد به دسته سیم درب راننده  
XITDD7M

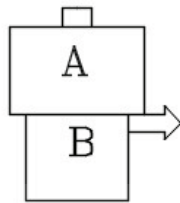

DOOR LOCK

کانکتور قفل درب

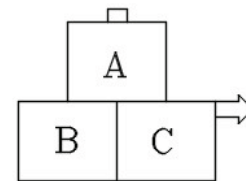

MASTER SWITCH

کانکتور مستر سویچ

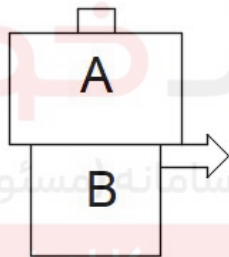

DOOR LOCK REAR

کانکتور قفل درب های عقب

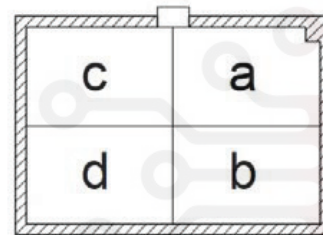

XRTRD

کانکتور ارتباط دسته سیم عقب به دسته سیم درب های عقب  
XRTRD

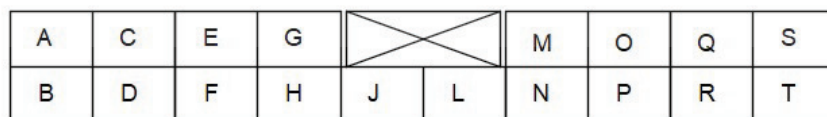

DOOR LOCK TIMER UNIT  
MN-AL-18F(B)

کانکتور یونیت تایمر - قفل درب ها

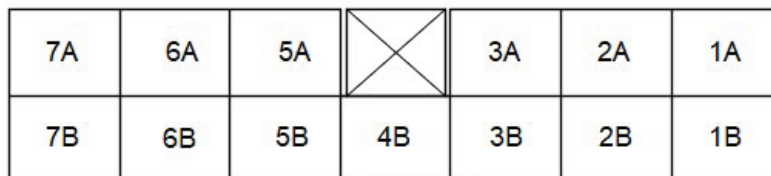

XFTI13GR

کانکتور ارتباط دسته سیم جلو به دسته سیم داشبورد

XFTI13GR

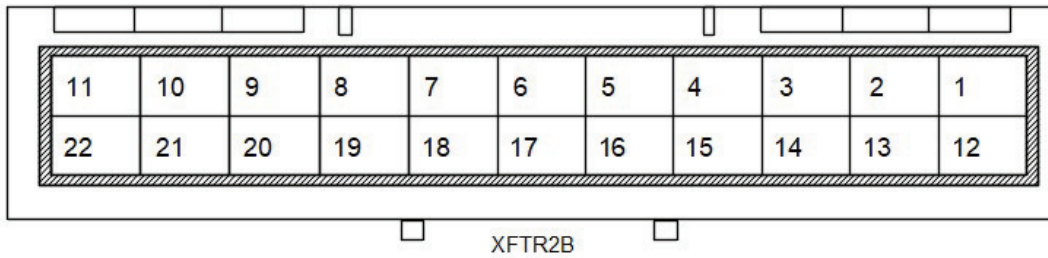

XFTR2B

کانکتور ارتباط دسته سیم جلو به دسته سیم عقب

XFTR2B

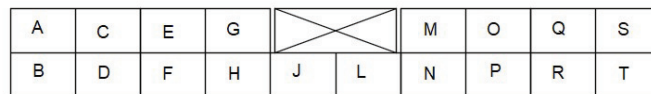

SWITCH BANK 18W

کانکتور سویچ بانک



XFTI18FL

کانکتور ارتباط دسته سیم جلو به دسته سیم داشبورد

XFTI18FL



METER SET B

کانکتور مجموعه پشت آمپر

B

# SAINA CNG DOOR LOCK/UNLOCK DOOR SW

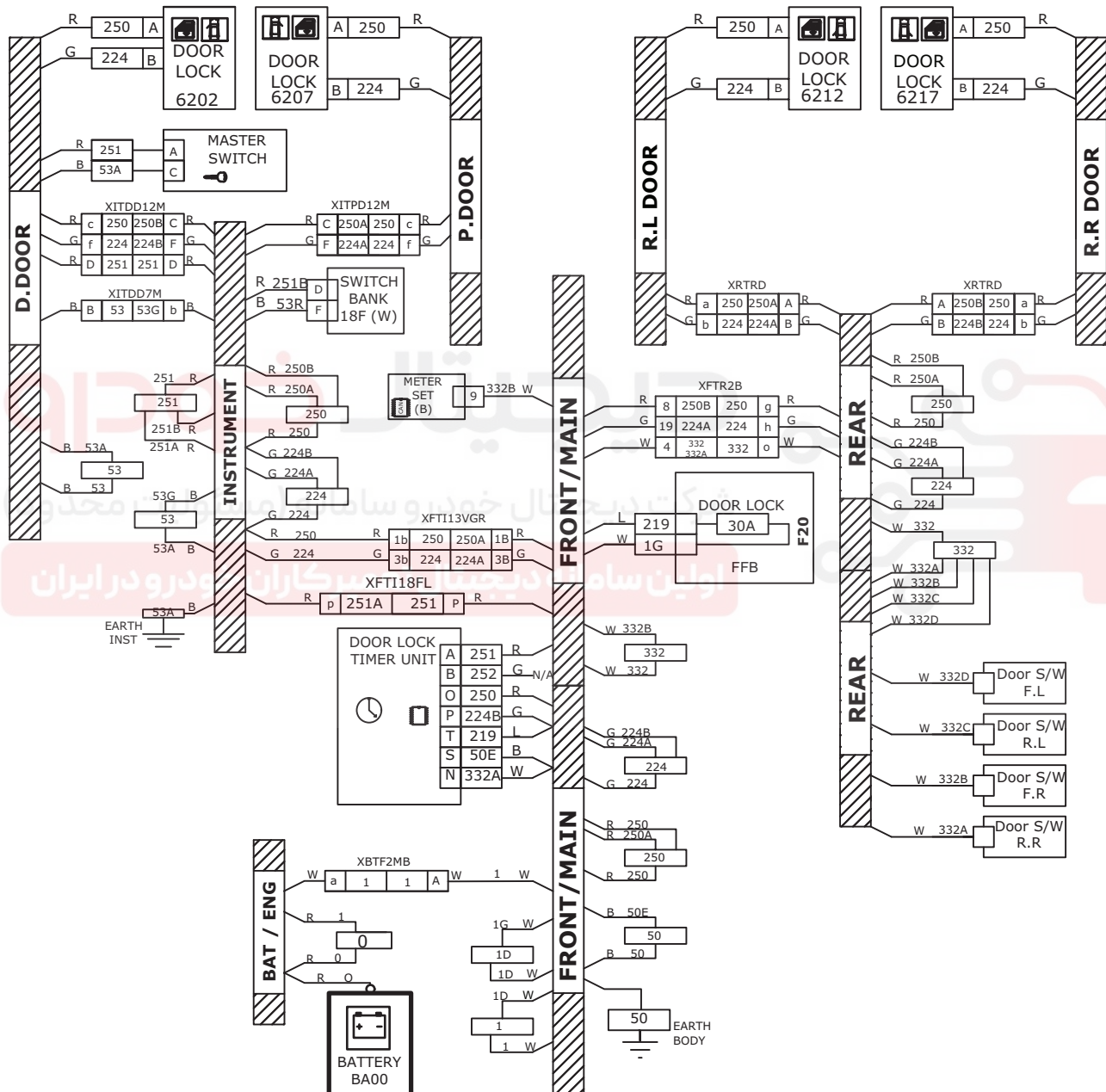

# SAINA CNG DOOR LOCK/UNLOCK DOOR SW

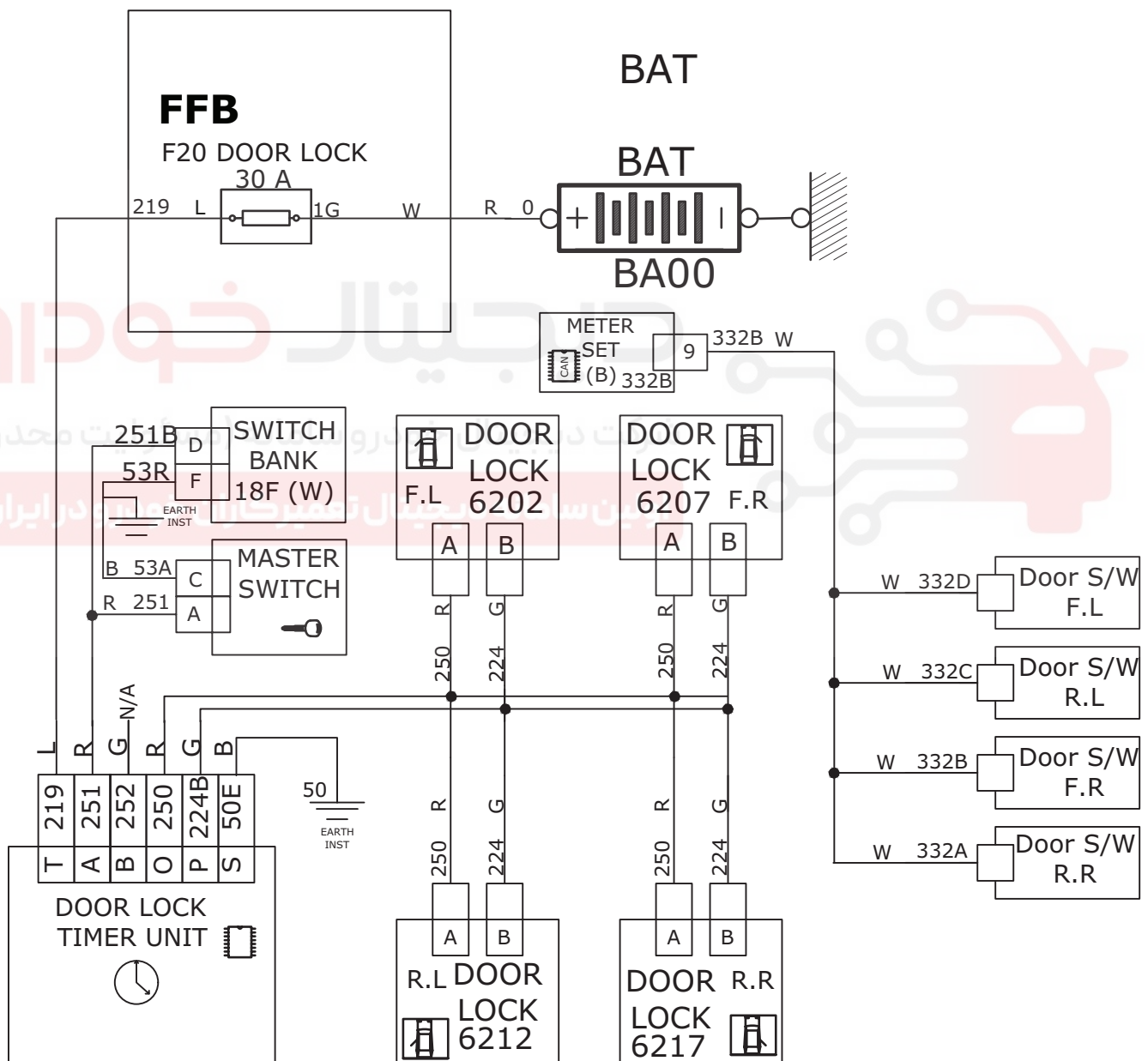

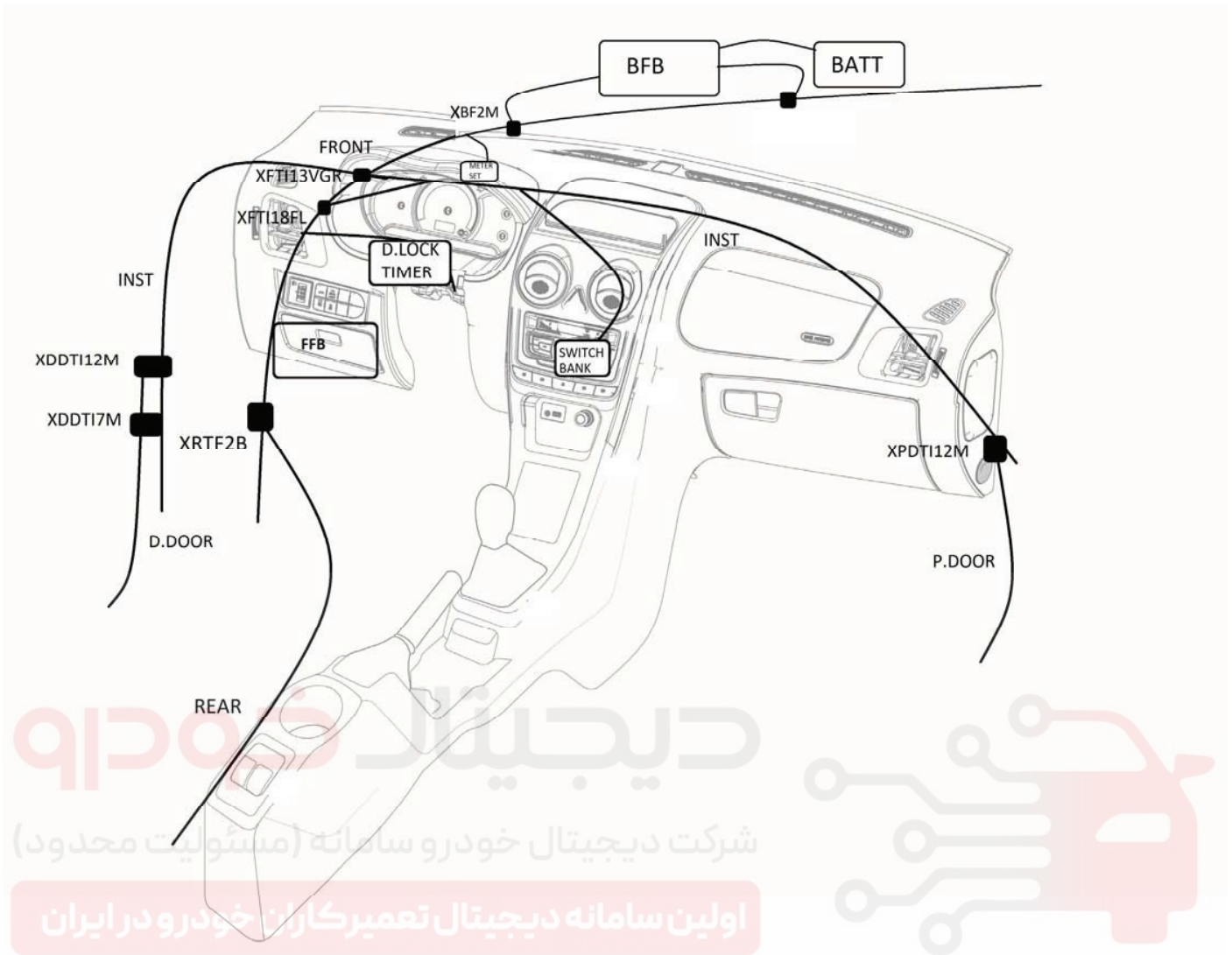

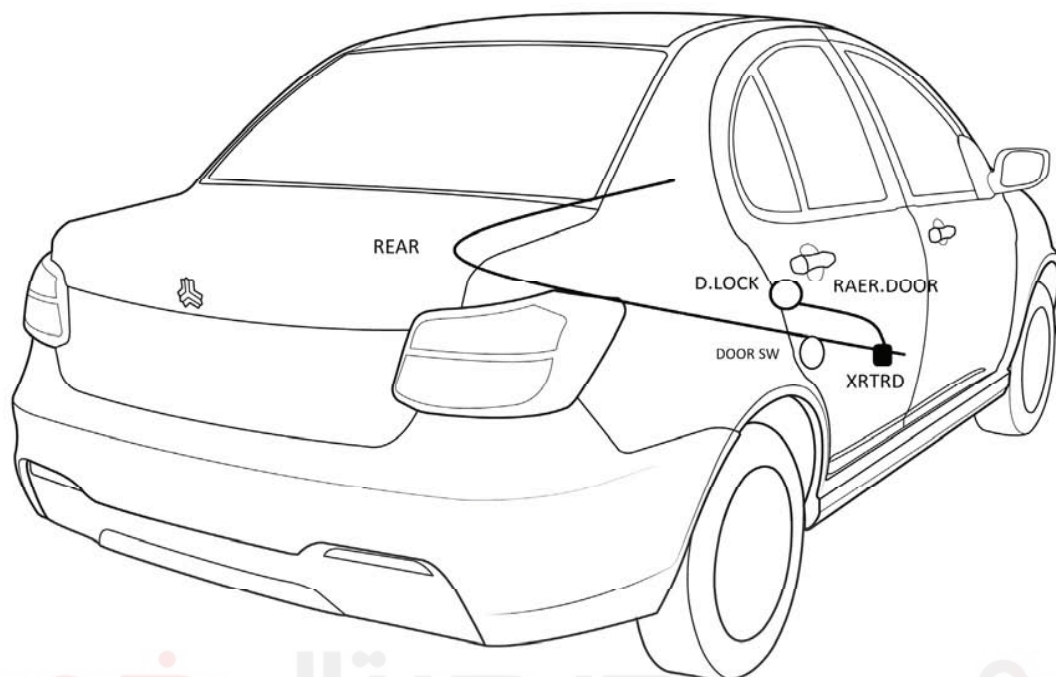

# دیجیتال خودرو

شرکت دیجیتال خودرو سامانه (مسئولیت محدود)

اولین سامانه دیجیتال تعمیرکاران خودرو در ایران

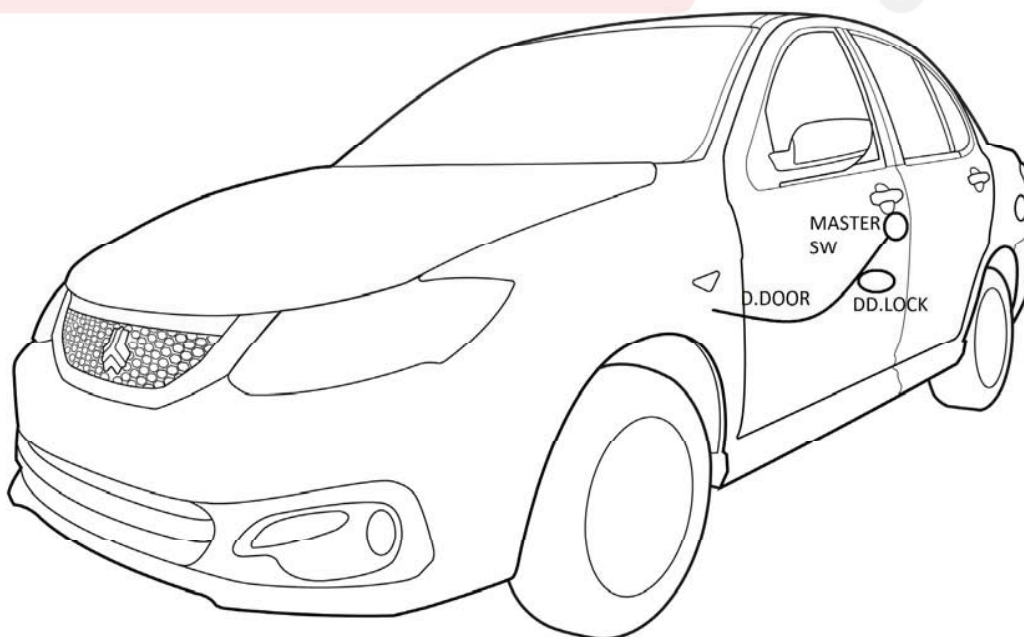

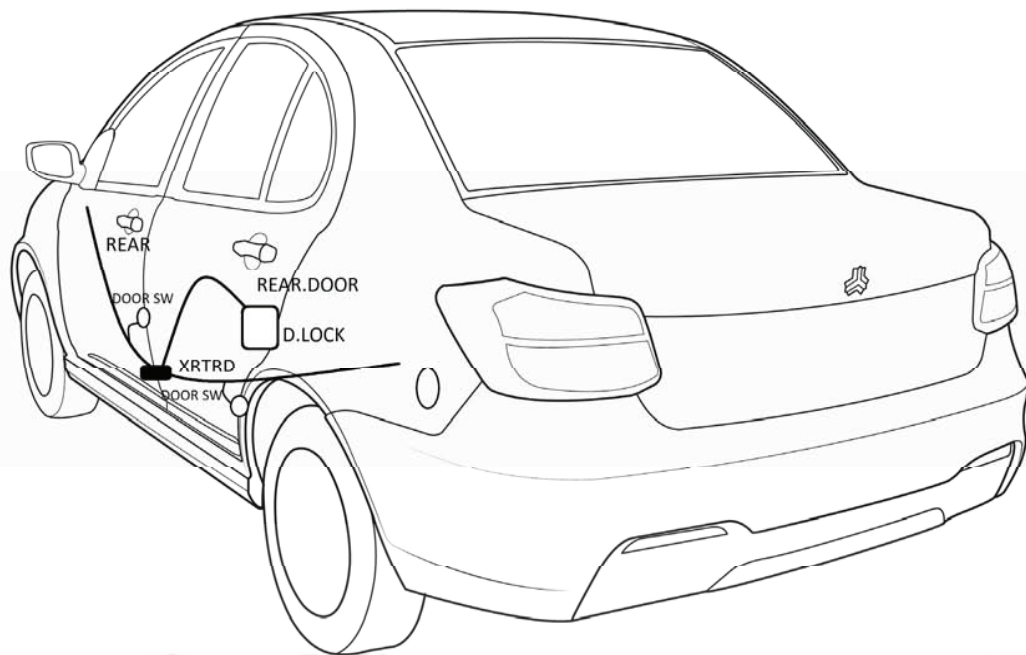

# دیجیتال خودرو

شرکت دیجیتال خودرو سامانه (مسئولیت محدود)

اولین سامانه دیجیتال برای کاربران خودرو در ایران

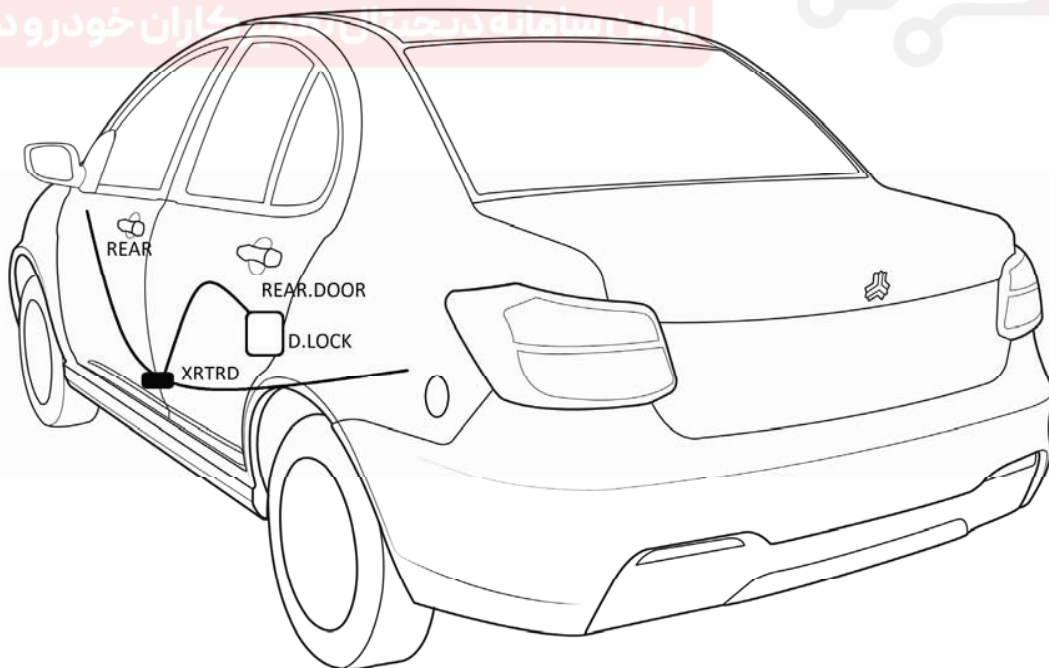



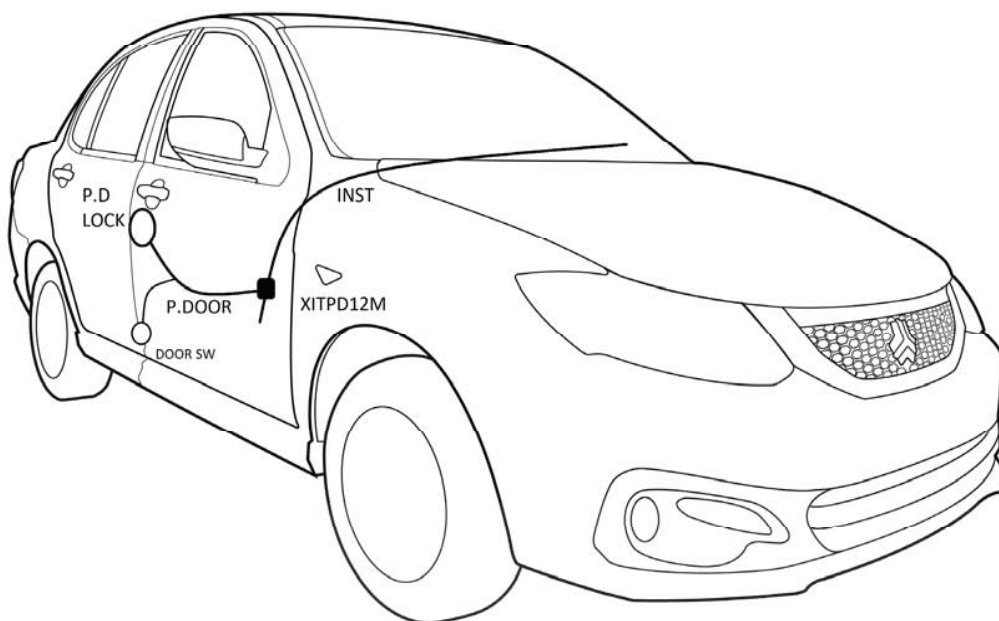

# دیجیتال خودرو

شرکت دیجیتال خودرو سامانه (مسئولیت محدود)

اولین سامانه دیجیتال تامین کابین خودرو در ایران

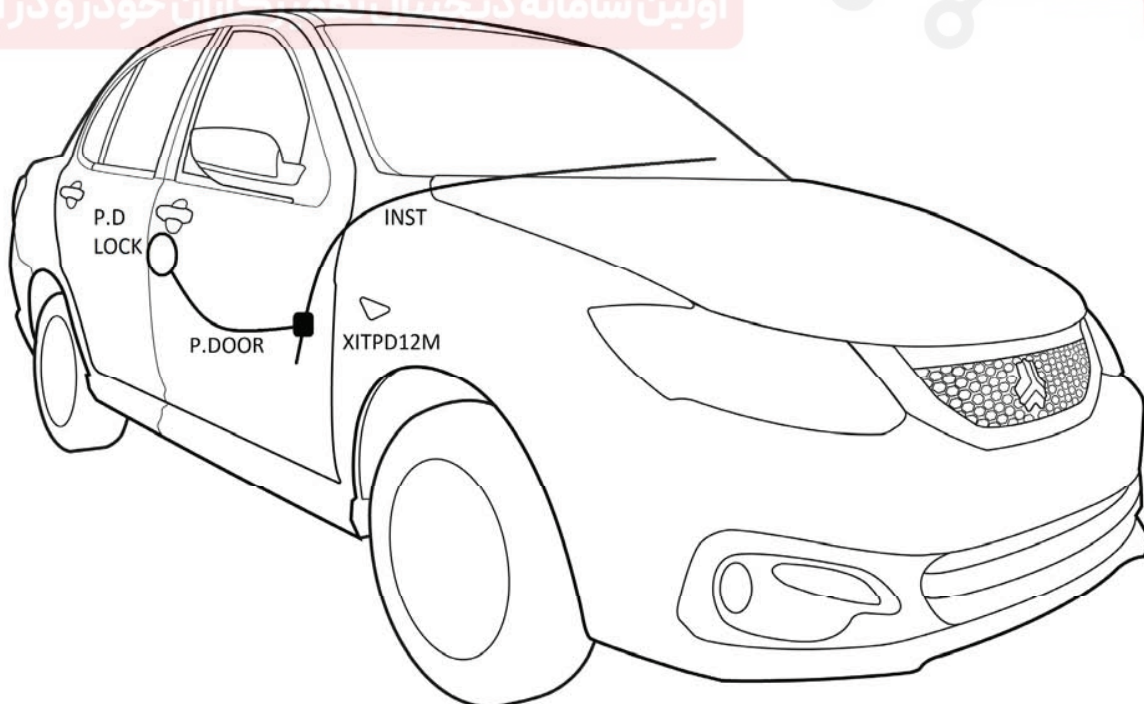

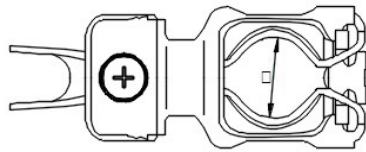

BATTERY(+)

کانکتور کابل اصلی برق باطری قطب مثبت

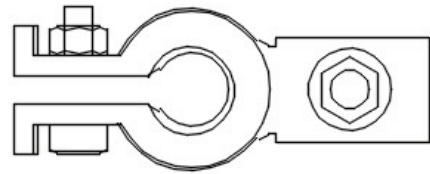

BATTERY(-)

کانکتور کابل اصلی باطری قطب منفی

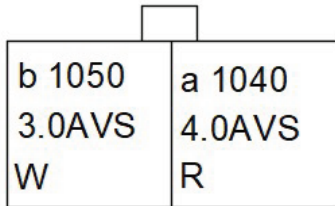

XFTE2MB

کانکتور ارتباط دسته سیم جلو به دسته سیم موتور 2

XFTE2MB

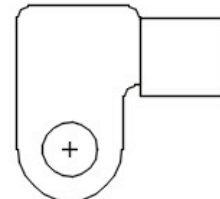

BATTERY

کانکتور برق باطری

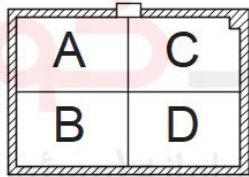

DOOR W/H (Rr)

کانکتور ارتباط دسته سیم عقب به دسته سیم درب های عقب

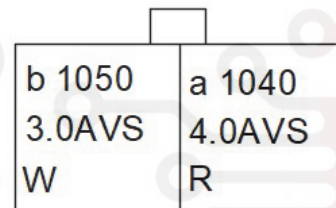

XFTE2MB

کانکتور ارتباط دسته سیم جلو به دسته سیم موتور 2

XFTE2MB

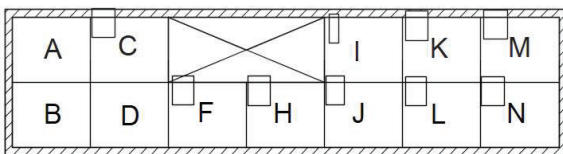

XITDD12M

کانکتور ارتباط دسته سیم داشبورد به دسته سیم درب راننده

XITDD12M

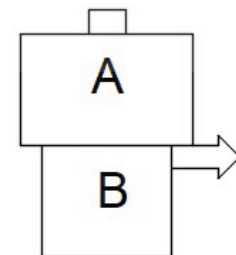

DOOR LOCK REAR

کانکتور قفل درب های عقب

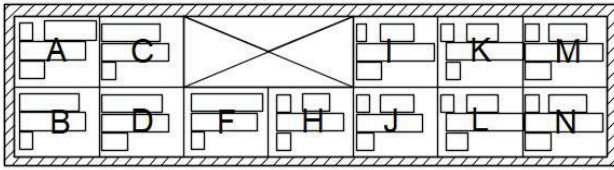

XITPD12M

کانکتور ارتباط دسته سیم داشبورد به دسته سیم درب جلو راست  
XITPD12M

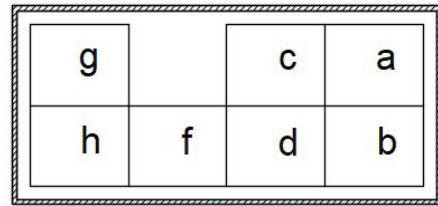

XITDD7M

کانکتور ارتباط دسته سیم داشبورد به دسته سیم درب راننده  
XITDD7M

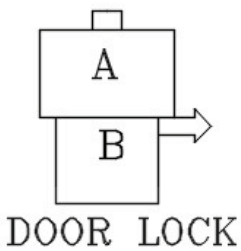

کانکتور قفل درب

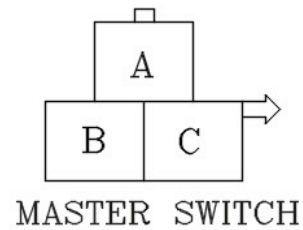

کانکتور مستر سویچ

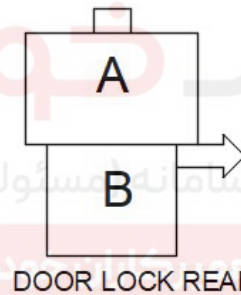

کانکتور قفل درب های عقب

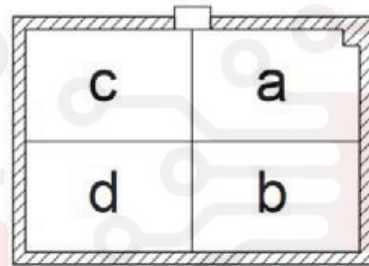

XRTRD

کانکتور ارتباط دسته سیم عقب به دسته سیم درب های عقب  
XRTRD

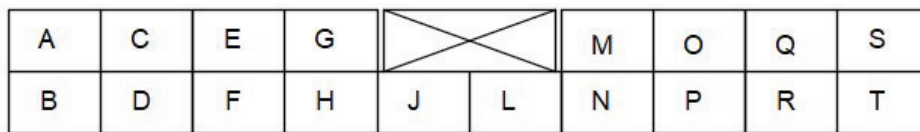

DOOR LOCK TIMER UNIT  
MN-AL-18F(B)

کانکتور یونیت تایمر - قفل درب ها

7A	6A	5A	X	3A	2A	1A
7B	6B	5B	4B	3B	2B	1B

XFTI13GR

کانکتور ارتباط دسته سیم جلو به دسته سیم داشبورد

XFTI13GR

11	10	9	8	7	6	5	4	3	2	1
22	21	20	19	18	17	16	15	14	13	12

XFTR2B

کانکتور ارتباط دسته سیم جلو به دسته سیم عقب

XFTR2B

A	C	E	G	X	M	O	Q	S	
B	D	F	H	J	L	N	P	R	T

SWITCH BANK 18W

کانکتور سویچ بانک

A	C	E	G	X	M	O	Q	S	
B	D	F	H	J	L	N	P	R	T

XFTI18FL

کانکتور ارتباط دسته سیم جلو به دسته سیم داشبورد

XFTI18FL

# SAINA CNG ECU

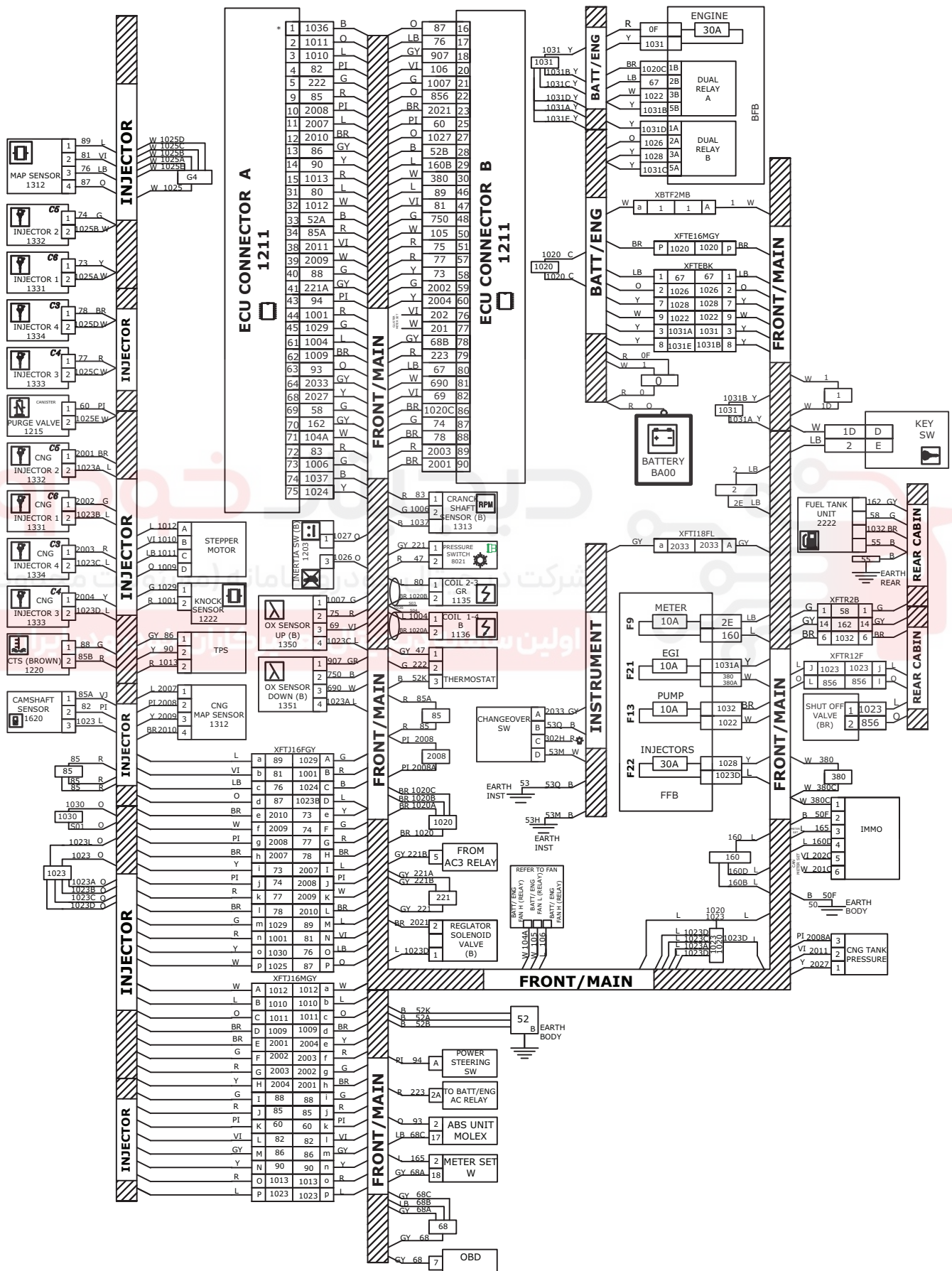

# SAINA CNG ECU

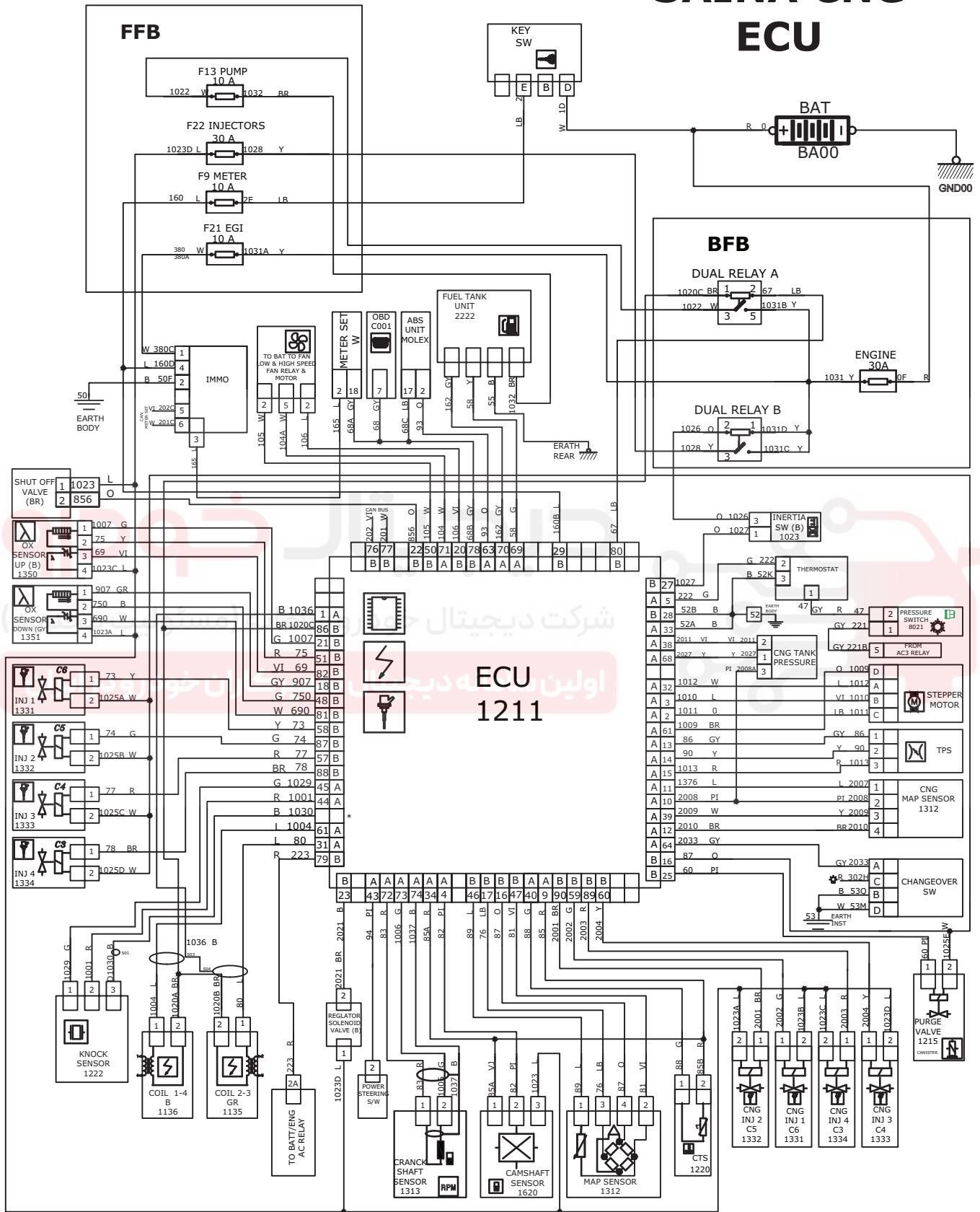

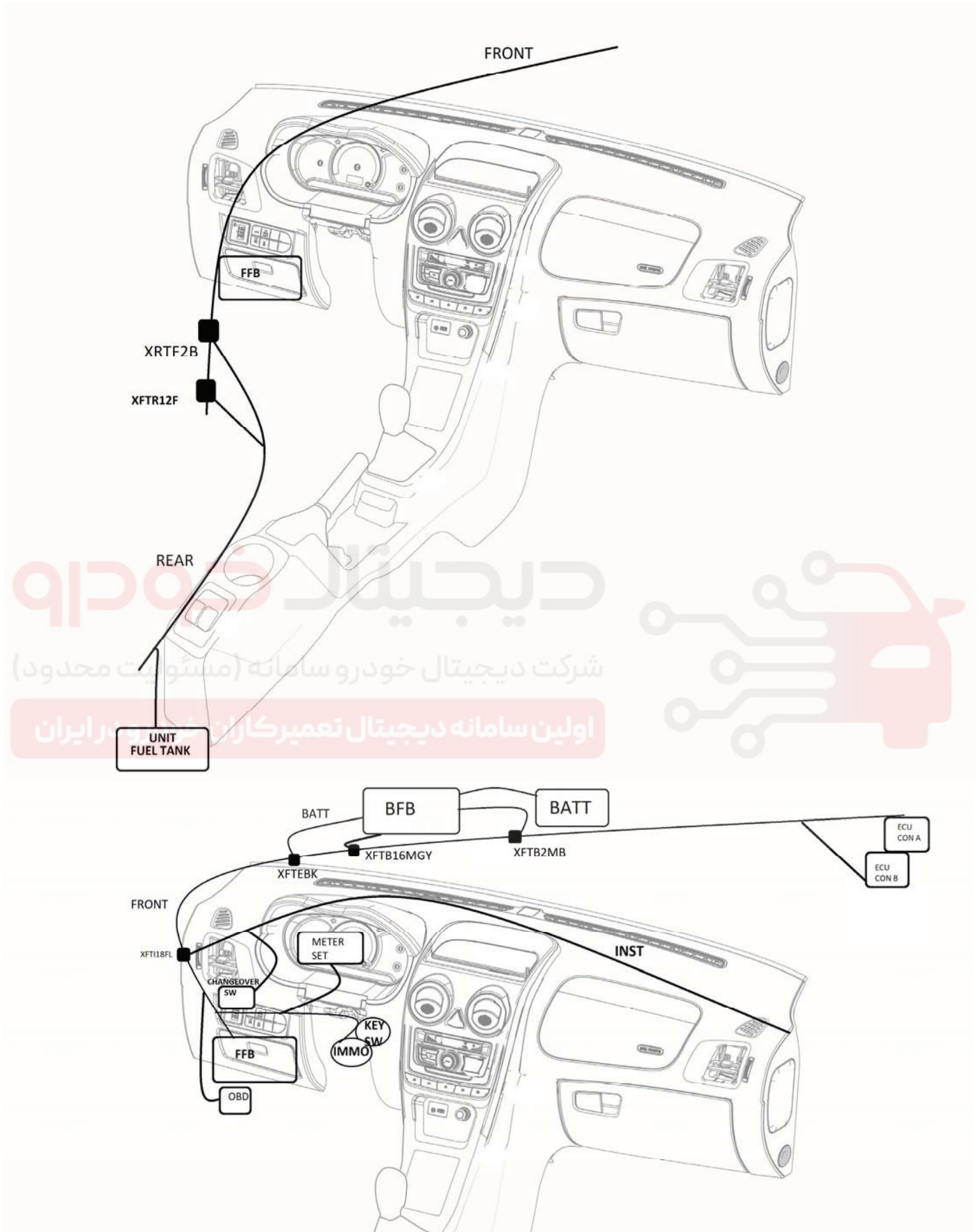

دیجیتال خودرو  
شرکت دیجیتال خودرو سامانه (مسئولیت محدود)  
اولین سامانه دیجیتال تعمیرکاران خودرو در ایران



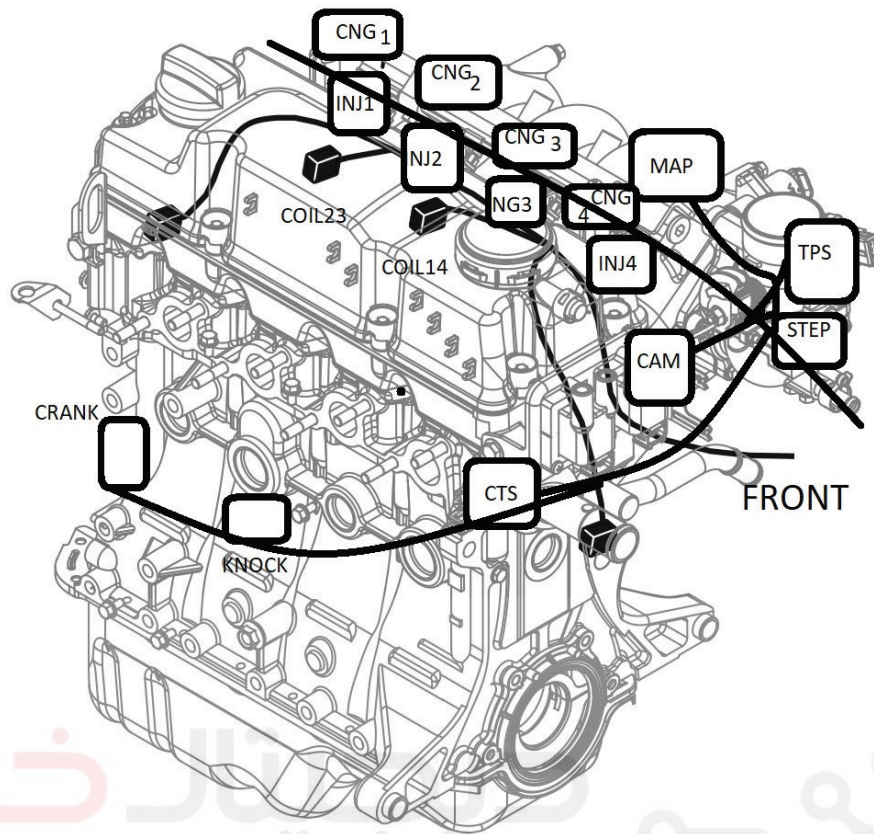

شرکت دیجیتال خودرو (مسئولیت محدود)  
تهران - خیابان ولیعصر - پلاک ۱۰۰

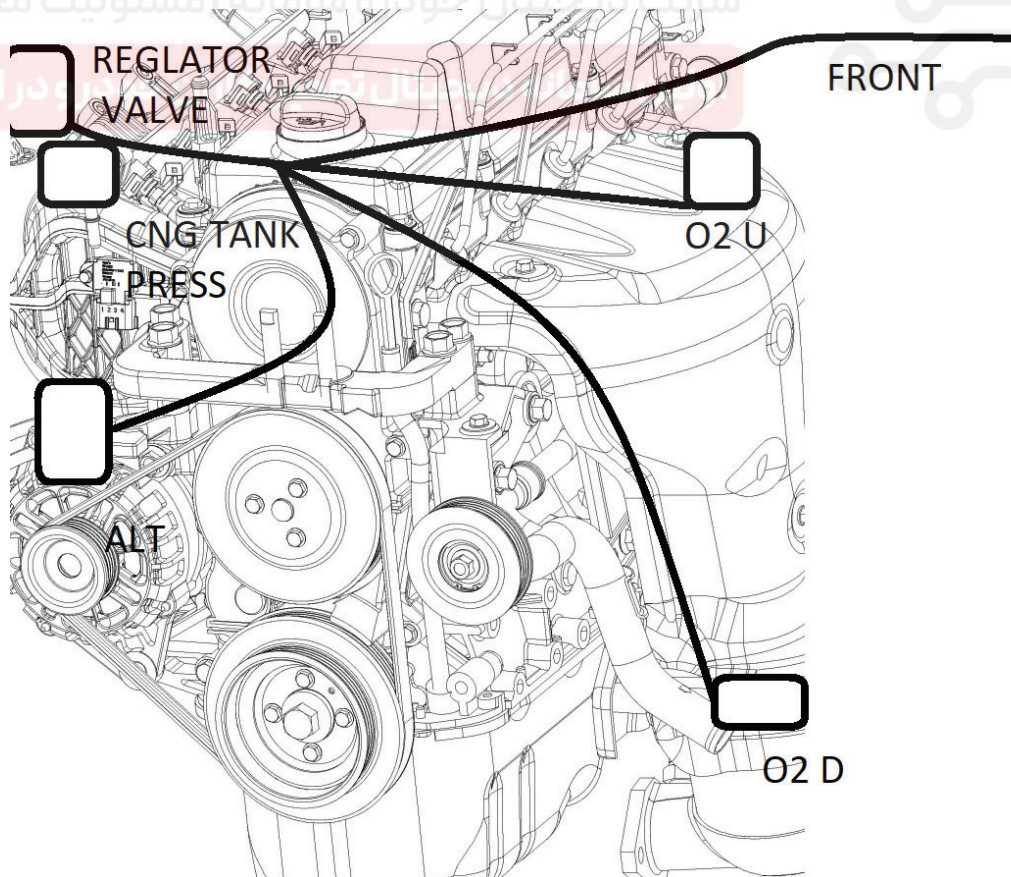



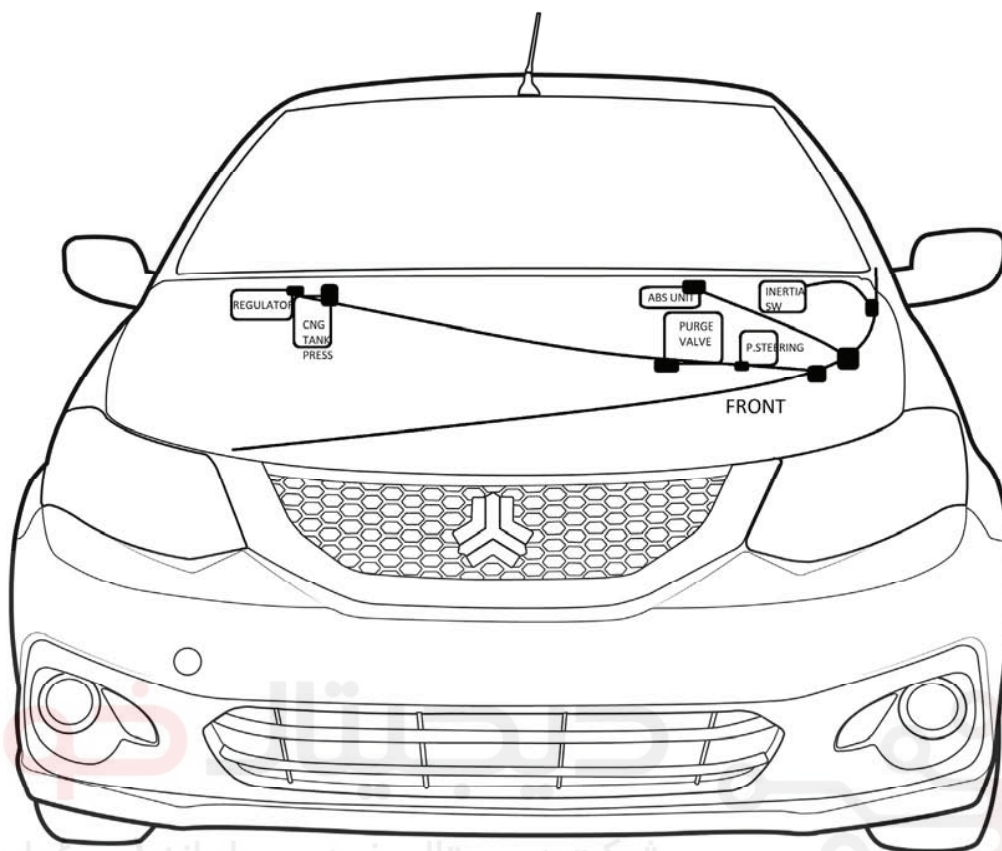

شرکت دیجیتال خودرو سامانه (مسئولیت محدود)

اولین سامانه دیجیتال تعمیرکاران خودرو در ایران

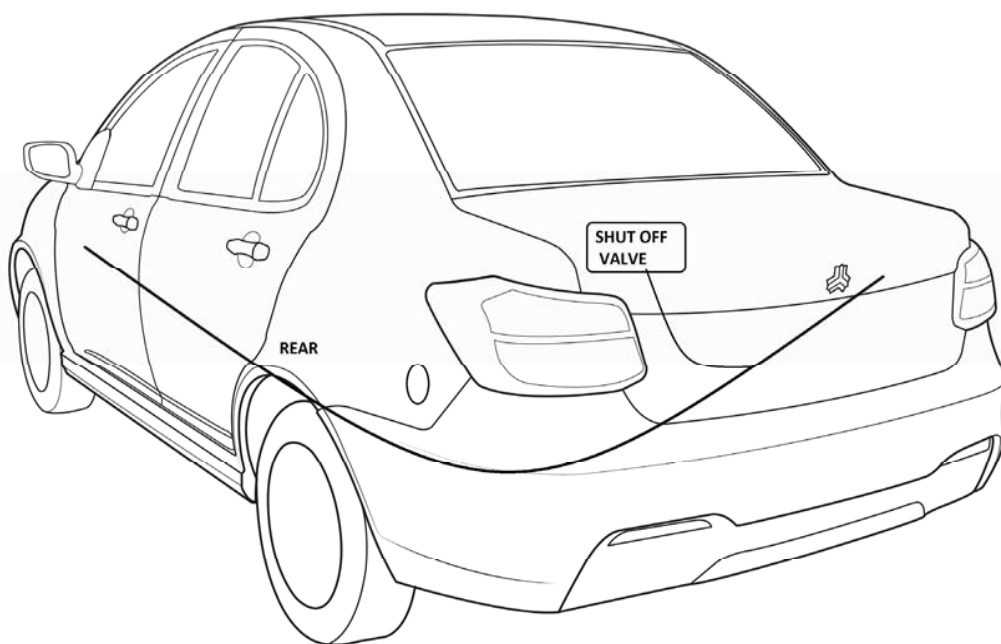

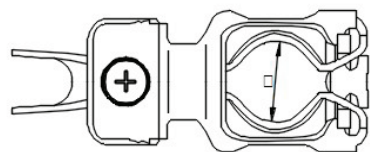

BATTERY(+)

کانکتور کابل اصلی برق باطری قطب مثبت

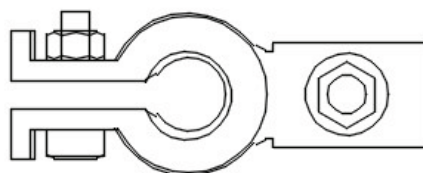

BATTERY(-)

کانکتور کابل اصلی باطری قطب منفی

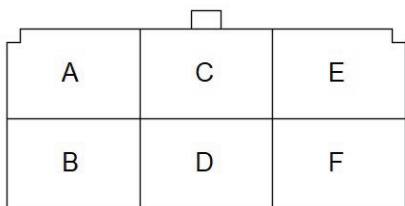

KEY SW.

کانکتور سویچ برق اصلی

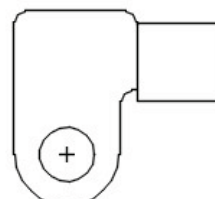

BATTERY

کانکتور برق باطری



POWER STEERING SW

کانکتور سنسور فرمان

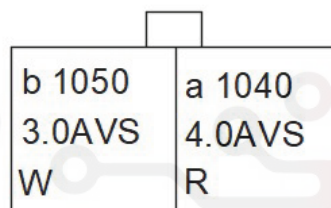

XFTE2MB

کانکتور ارتباط دسته سیم جلو به دسته سیم موتور 2

XFTE2MB

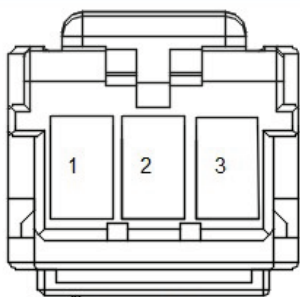

THERMOSTAT

کانکتور ترموستات

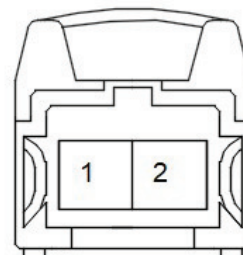

REGULATOR SOLENOID VALVE

کانکتور شیر برقی رگلاتور

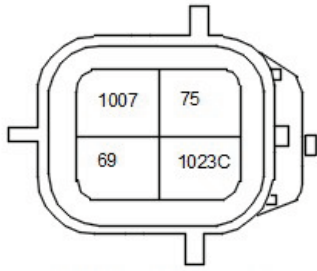

OX SENSOR UP (B)

کانکتور سنسور اکسیژن پایین

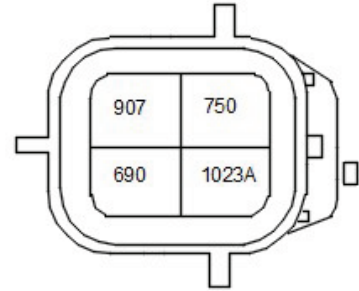

OX SENSOR DOWN (GY)

کانکتور سنسور اکسیژن بالا

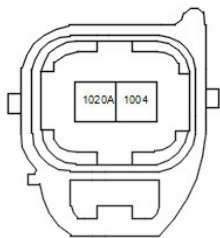

IGNITION COIL  
BLACK, CYL. 1-4

کانکتور کویل

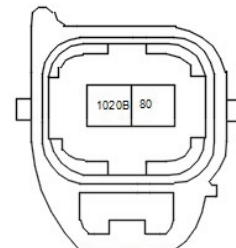

IGNITION COIL  
GRAY, CYL. 2-3

کانکتور کویل

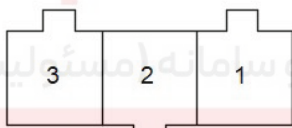

CRANKSHAFT SENSOR

کانکتور سنسور موقعیت میل لنگ

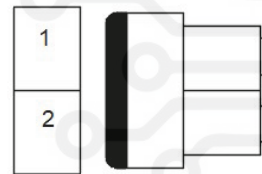

TO PRESSURE SWITCH

کانکتور سویچ فشار

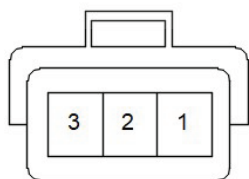

CNG TANK PRESSURE

کانکتور سنسور سویچ فشار سی ان جی

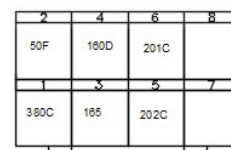

IMMOBILIZER

کانکتور ایموبلایزر

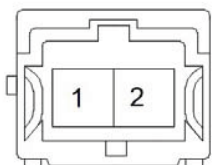

SHUT OFF VALVE

کانکتور سوپاپ شات آف

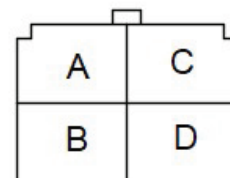

کانکتور چنج آور  
CHANGE OVER SW

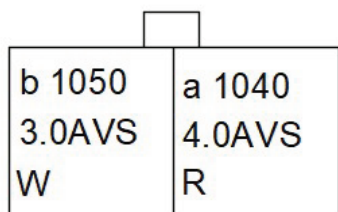

XFTE2MB

کانکتور ارتباط دسته سیم جلو به دسته سیم موتور 2

XFTE2MB

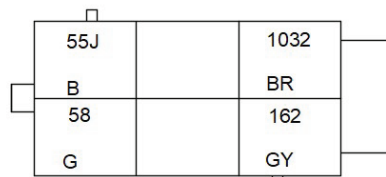

FUEL TANK UNIT

کانکتور مجموعه پمپ بنزین

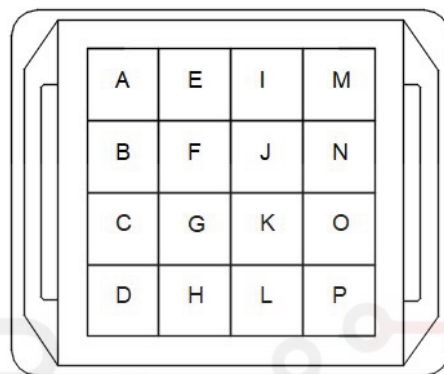

XFTJ16F(GY)

کانکتور ارتباط دسته سیم جلو به دسته سیم انژکتور (مادگی)

XFTJ16F(GY)



METER SET W

کانکتور مجموعه پشت آمپر

W

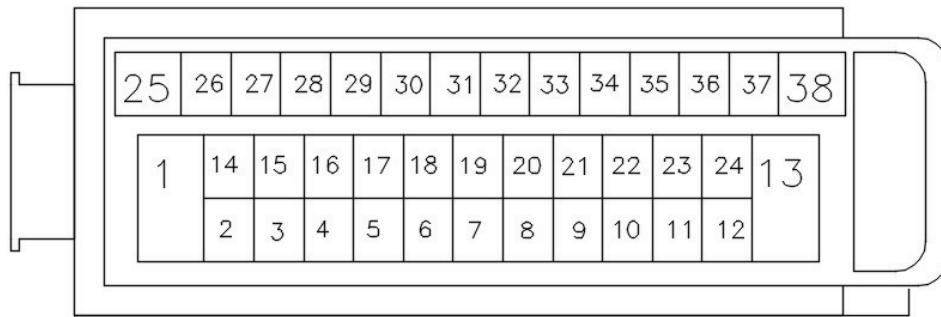

BOSCH

کانکتور یونیت ای بی اس

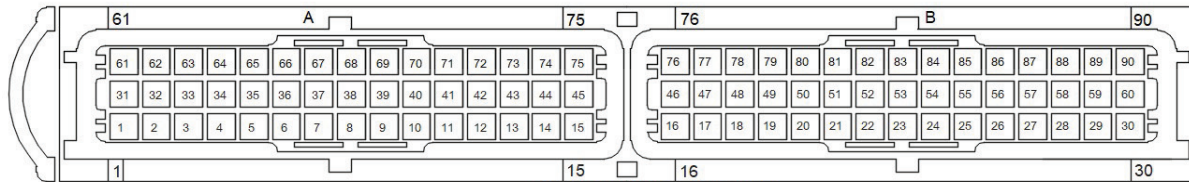

ECU CONNECTOR , FRONT VIEW

کانکتور ECU

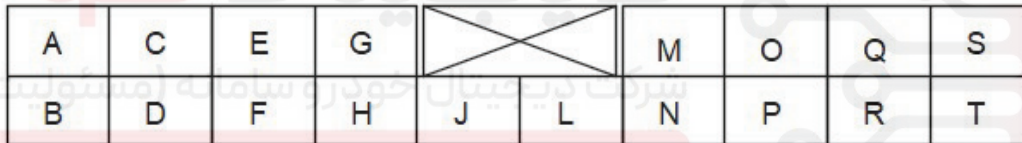

شرکت دیجیتال خودرو سامانه (امستولیت محدود)

اولیا XFTI18FL دیجیتال تعمیرکاران خودرو در ایران

کانکتور ارتباط دسته سیم جلو به دسته سیم داشبورد

XFTI18FL

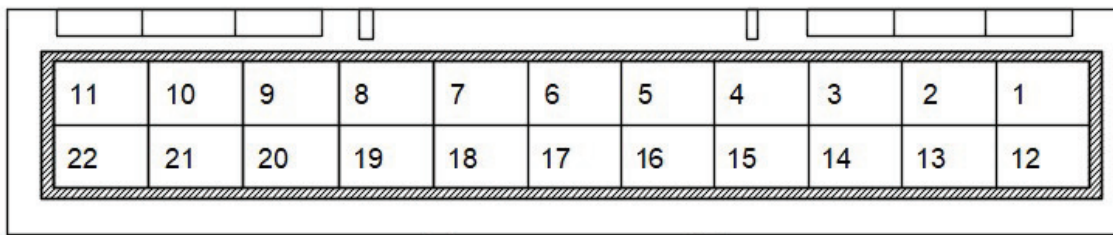

XFTR2B

کانکتور ارتباط دسته سیم جلو به دسته سیم عقب

XFTR2B

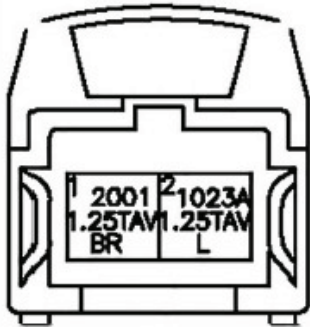

کانکتور سوخت رسان گاز  
CNG INJECTOR

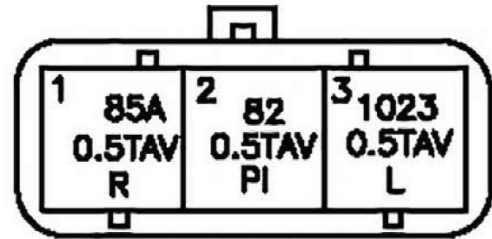

کانکتور سنسور موقعیت میل سوپاپ  
CAMSHAFT SENSOR

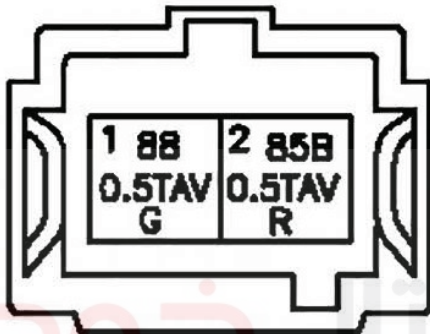

کانکتور سنسور دمای آب  
CTS



کانکتور سنسور تی مپ  
CNG TMAP

A 1012 0.5TAV W	E 2001 1.25TAV BR	I 88 0.5TAV G	M 86 0.5TAV GY
B 1010 0.5TAV L	F 2002 1.25TAV G	J 85 1TAV R	N 90 0.5TAV Y
C 1011 0.5TAV O	G 2003 1.25TAV R	K 80 0.5TAV PI	O 1013 0.5TAV R
O 1009 0.5TAV Br	H 2004 1.25TAV Y	L 82 0.5TAV PI	P 1023 0.5TAV L

کانکتور ارتباط دسته سیم انژکتور به دسته سیم موتور (مادگی)  
XJTM16FGY

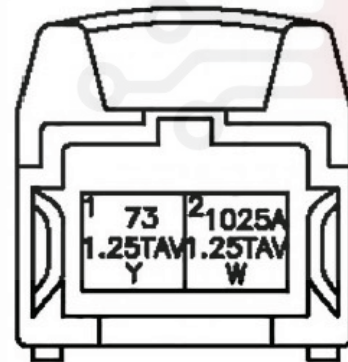

کانکتور سوخت رسان  
INJECTOR

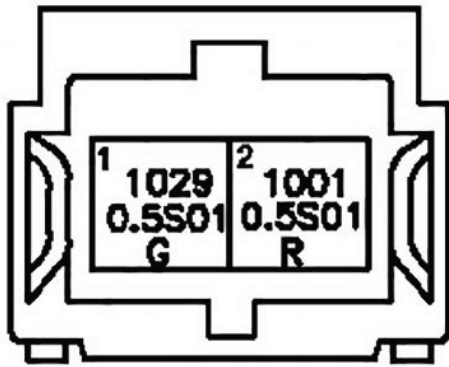

کانکتور سنسور ناک (ضربه موتور)  
KNOCK SENSOR

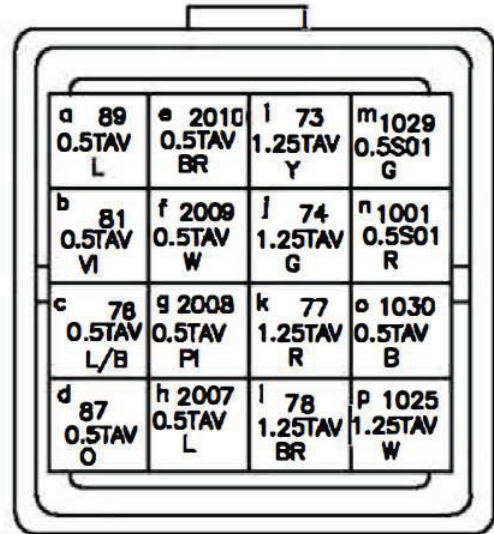

کانکتور ارتباط دسته سیم انژکتور به دسته سیم موتور (نری)  
XJTM16MGY



کانکتور کنیستر  
PURGE VALVE

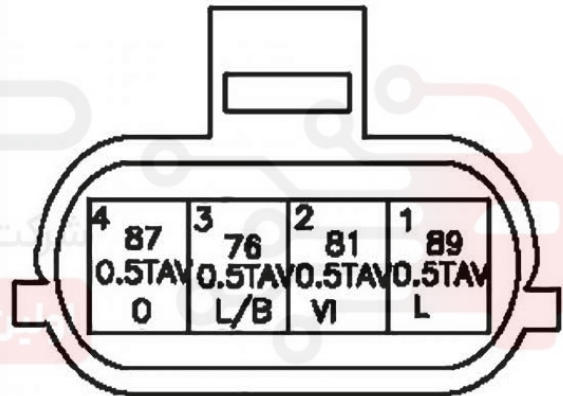

کانکتور سنسور مپ  
MAP SENSOR

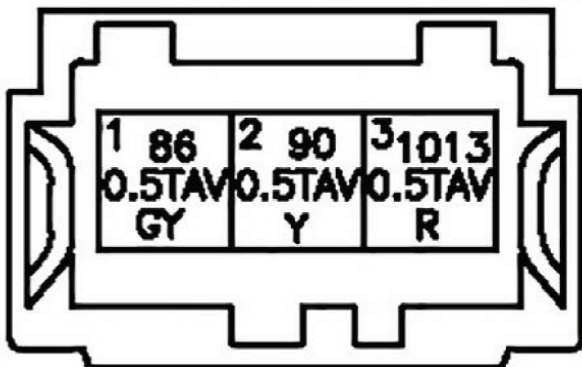

کانکتور سنسور دریچه گاز  
TPS SENSOR

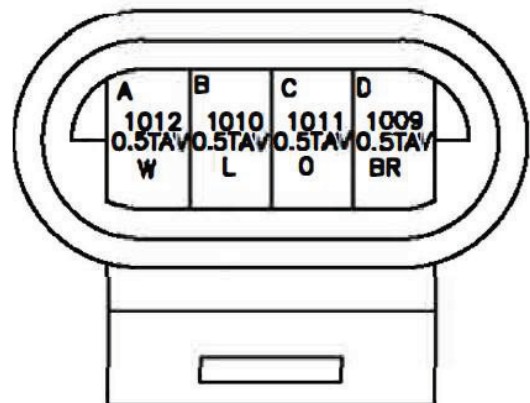

کانکتور موتور پله ای  
STEPPER MOTOR

# SAINA CNG FAN L&H

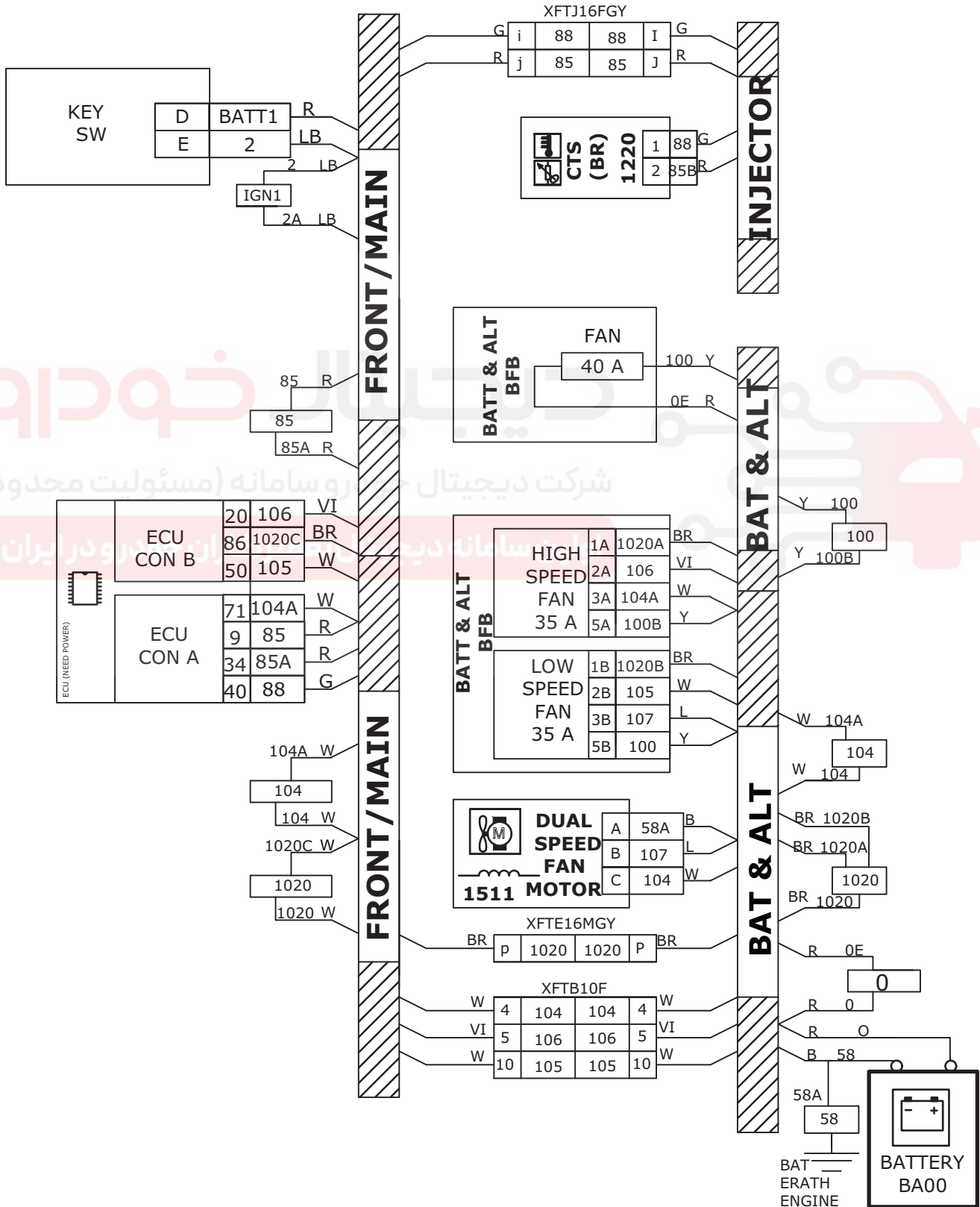



# SAINA CNG FAN L&H

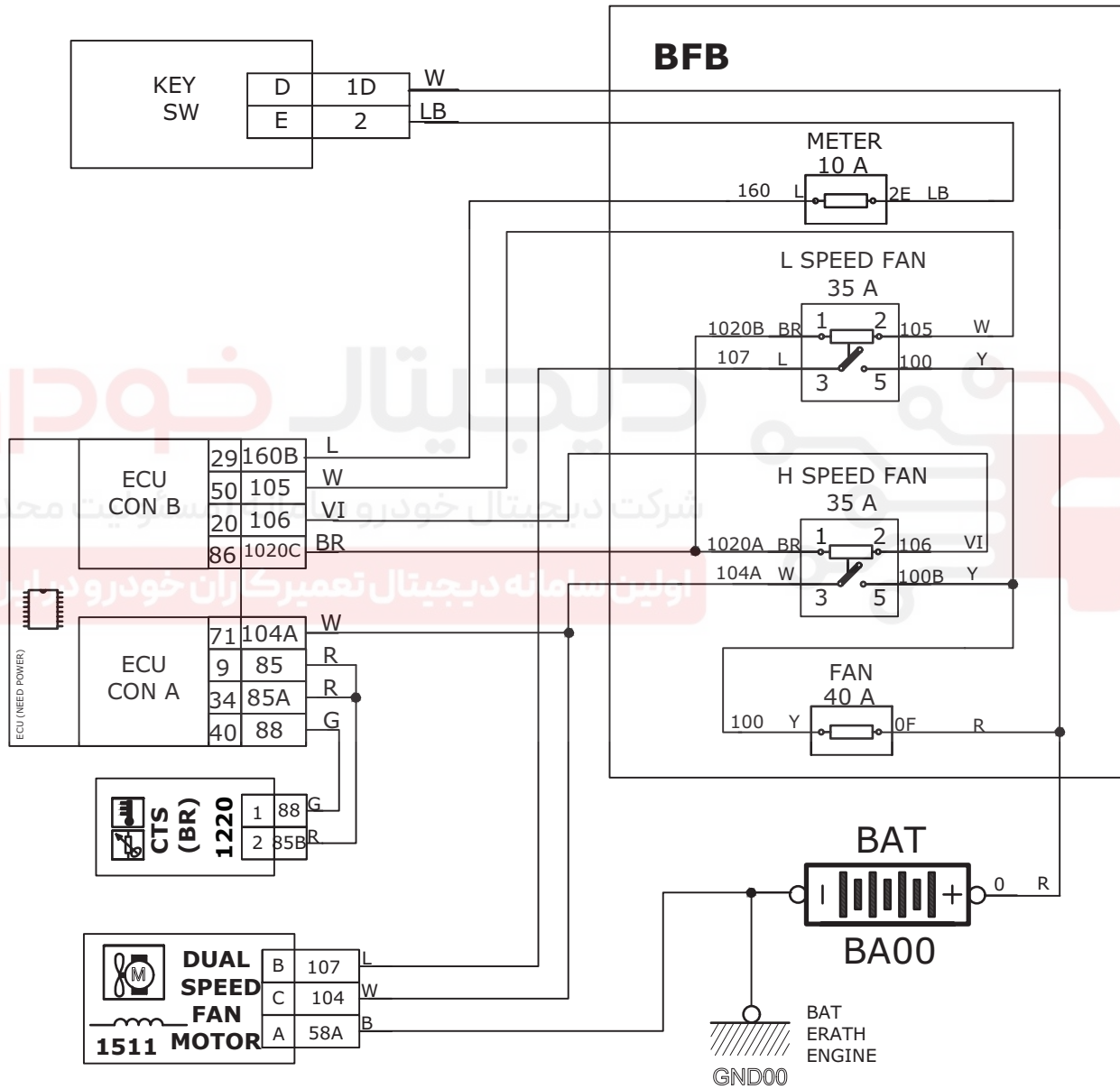

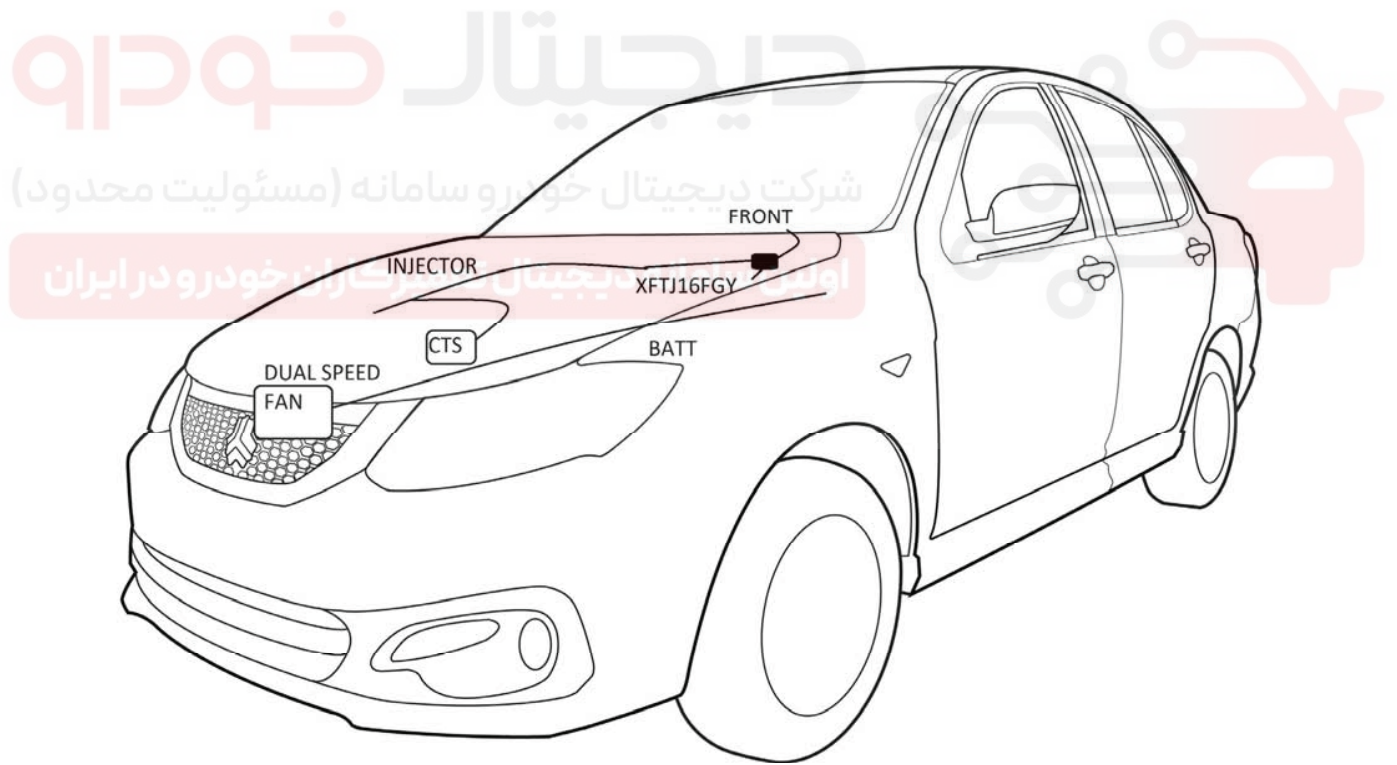
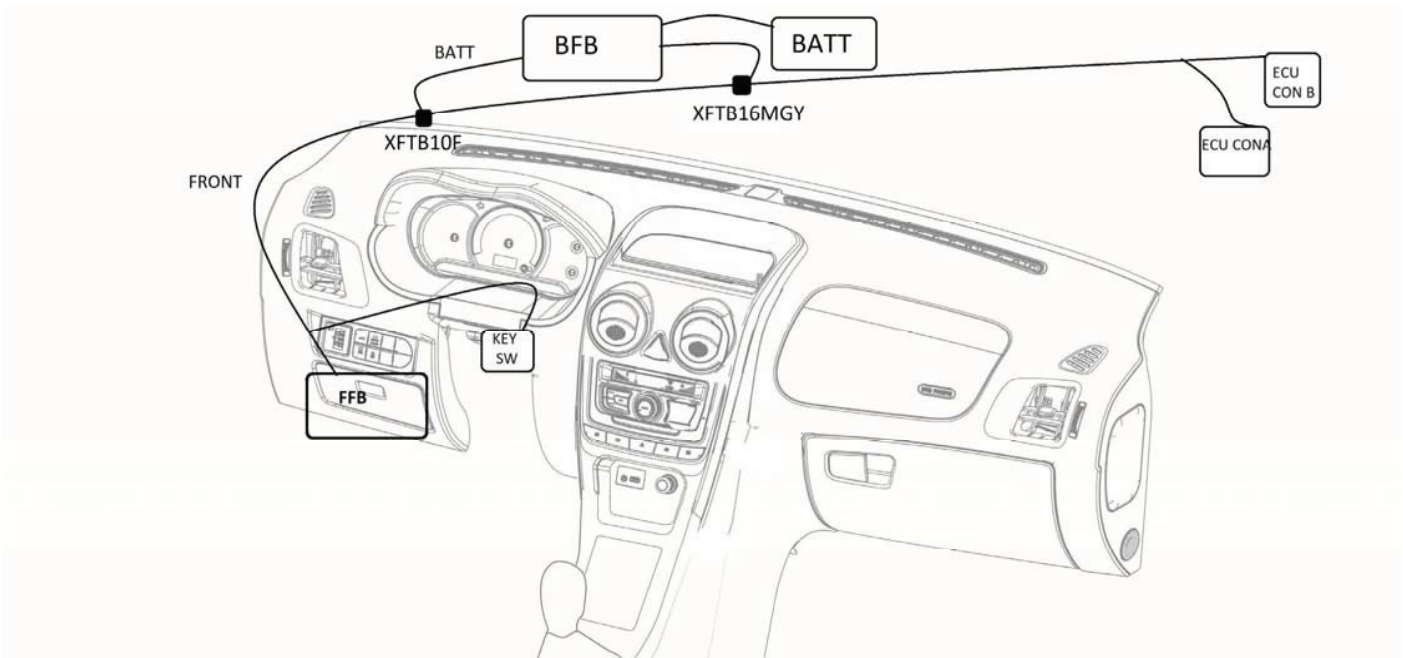

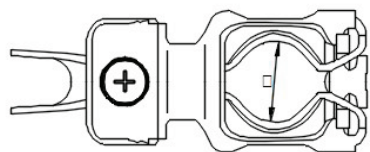

BATTERY(+)

کانکتور کابل اصلی برق باطری قطب مثبت

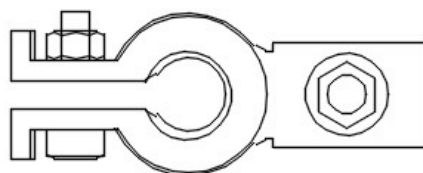

BATTERY(-)

کانکتور کابل اصلی باطری قطب منفی

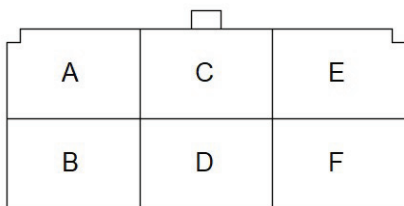

KEY SW.

کانکتور سویچ برق اصلی

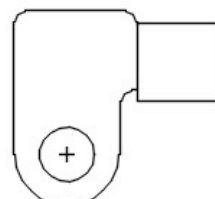

BATTERY

کانکتور برق باطری

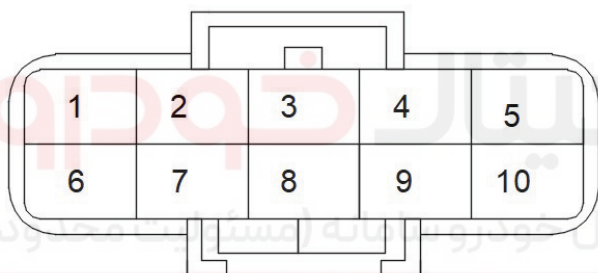

XFTE10F

کانکتور ارتباط دسته سیم جلو به دسته سیم موتور 2

XFTE10F

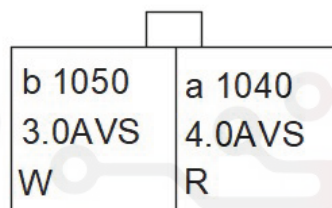

XFTE2MB

کانکتور ارتباط دسته سیم جلو به دسته سیم موتور 2

XFTE2MB

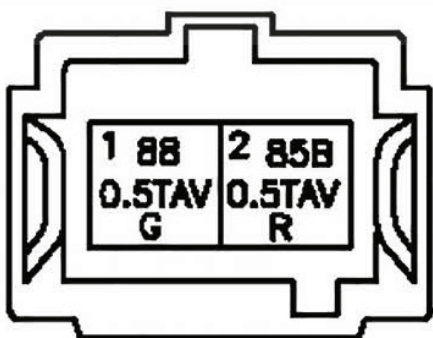

کانکتور سنسور دمای آب

CTS

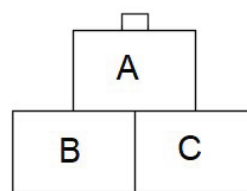

DUAL SPEED  
FAN MOTOR

کانکتور فن خنک کننده رادیاتور

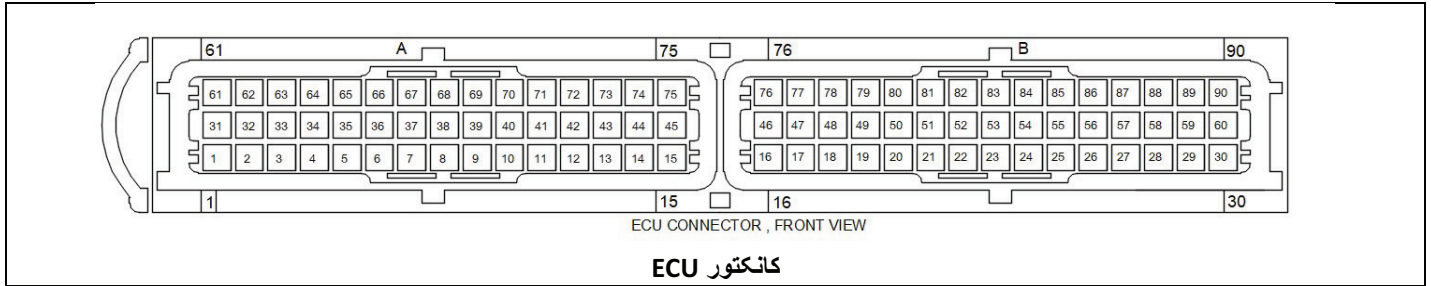

# دیجیتال خودرو

شرکت دیجیتال خودرو سامانه (مسئولیت محدود)

اولین سامانه دیجیتال تعمیرکاران خودرو در ایران



# SAINA CNG FRONT FOG

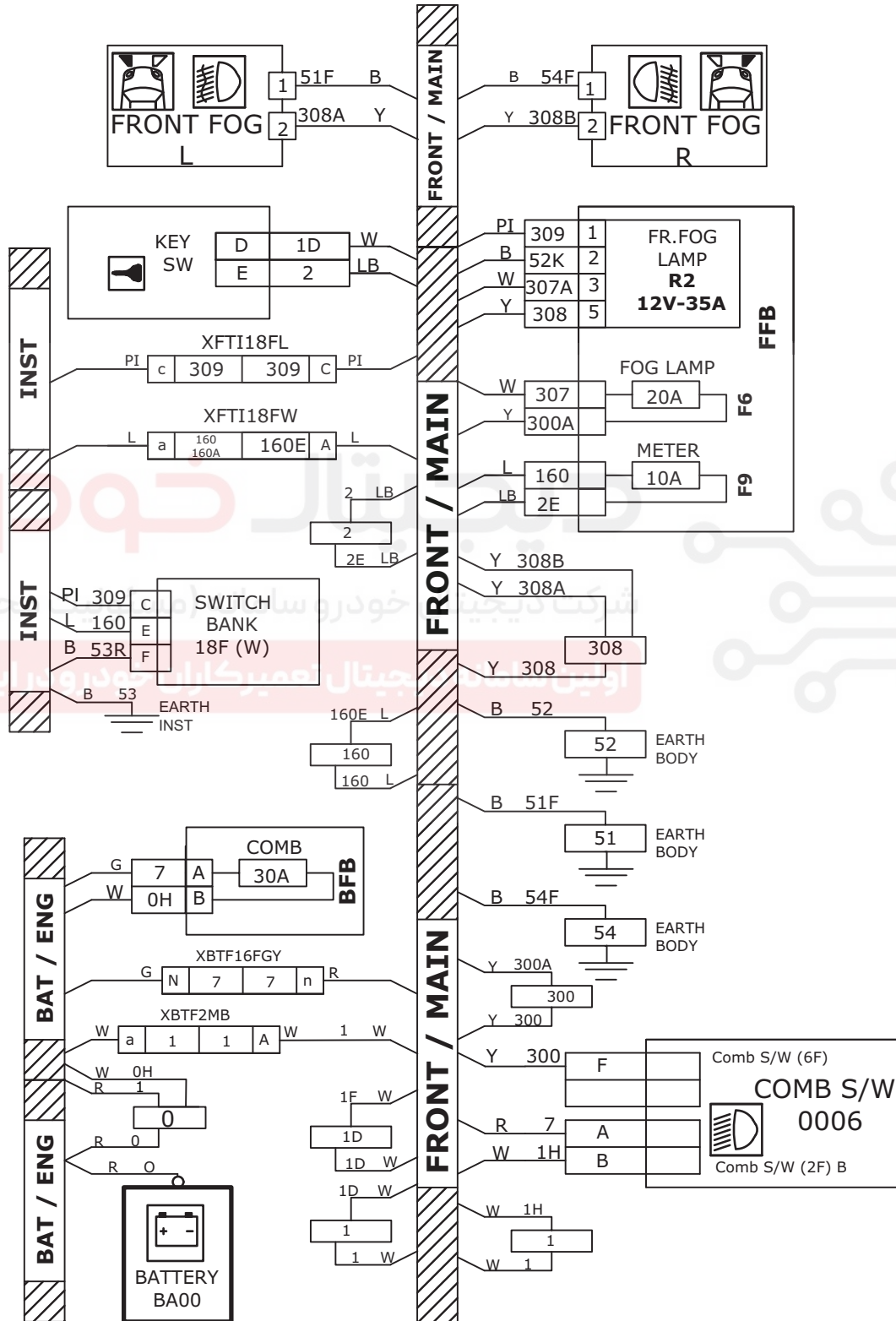

# SAINA CNG FRONT FOG

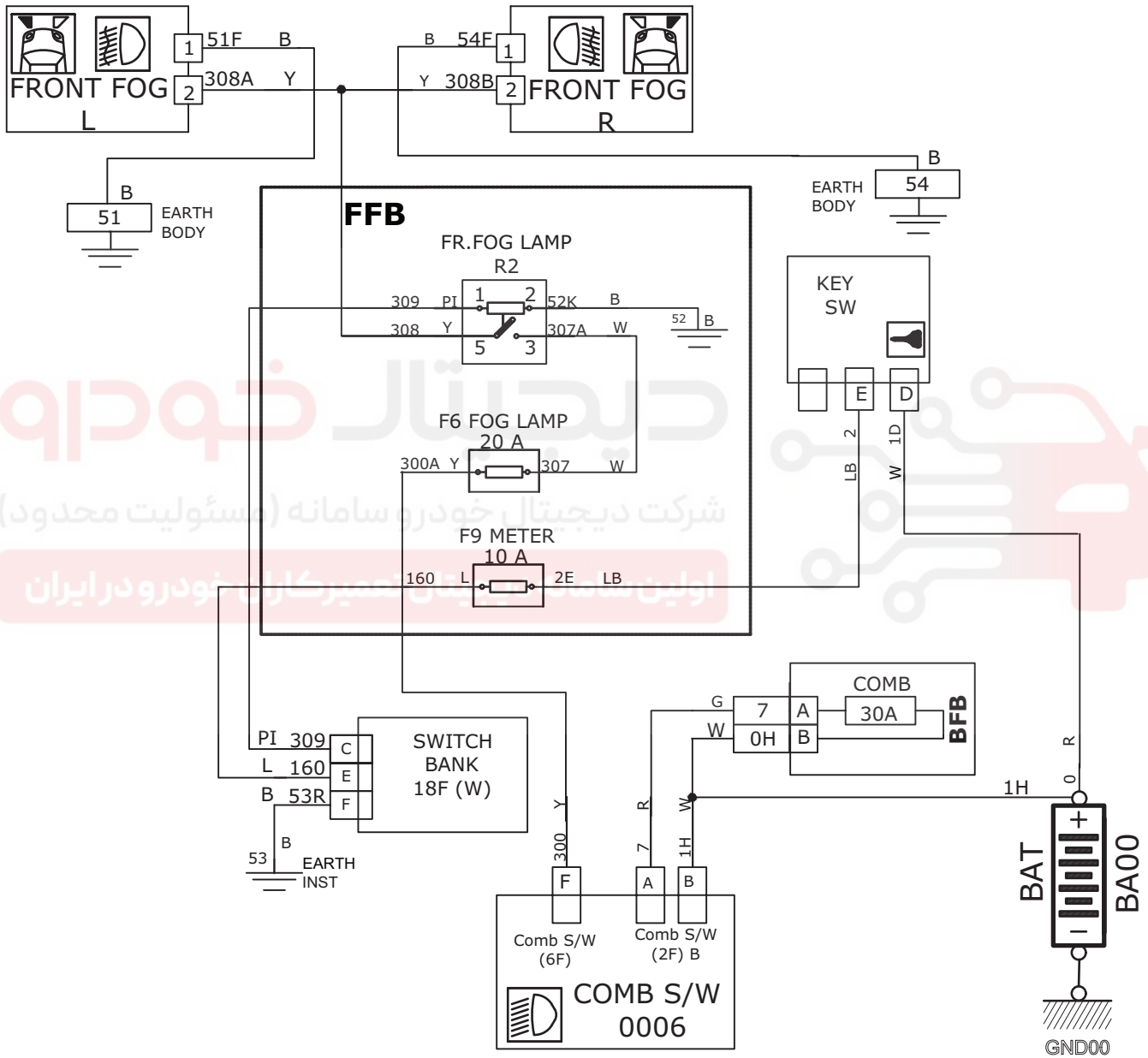

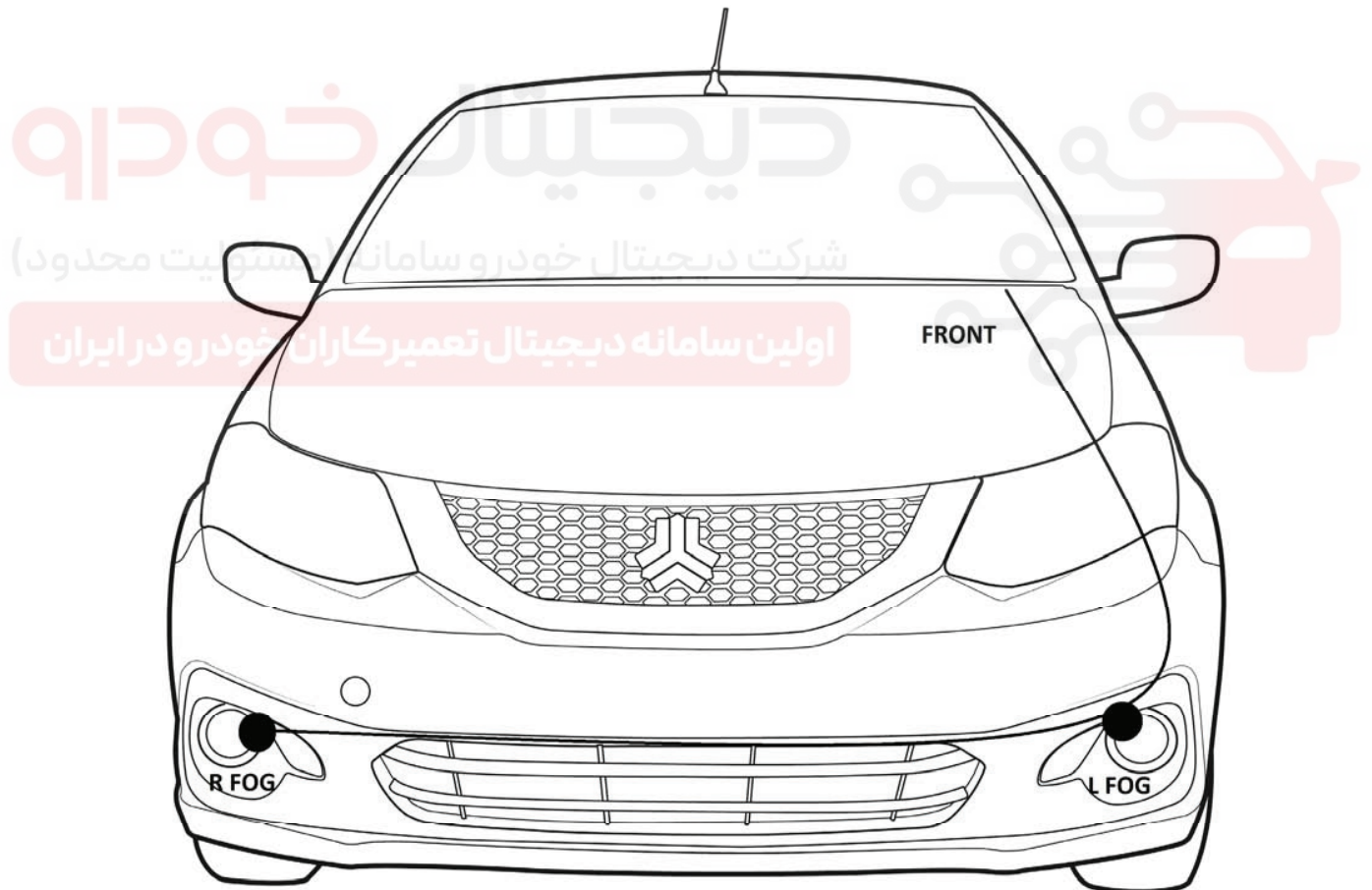
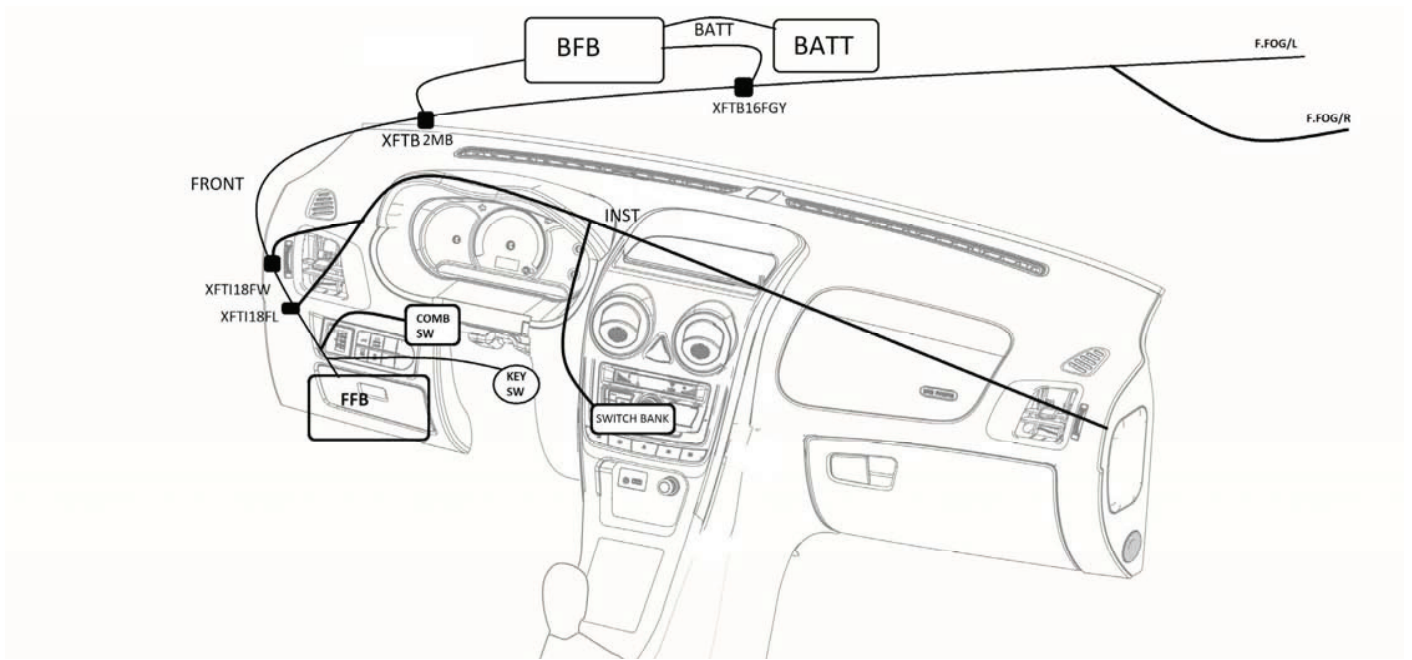

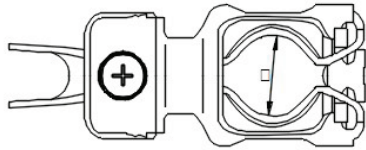

BATTERY(+)

کانکتور کابل اصلی برق باطری قطب مثبت

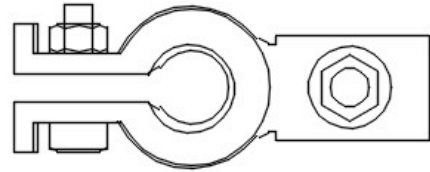

BATTERY(-)

کانکتور کابل اصلی باطری قطب منفی

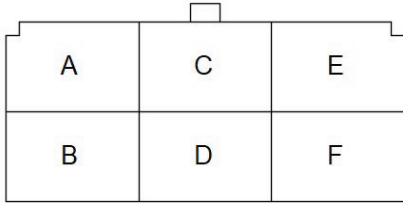

KEY SW.

کانکتور سویچ برق اصلی

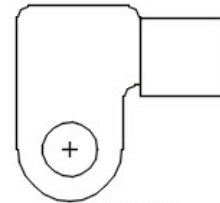

BATTERY

کانکتور برق باطری

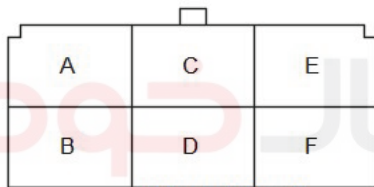

COMB. SW. 6F

کانکتور دسته راهنما

6F

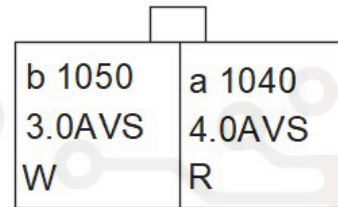

XFTE2MB

کانکتور ارتباط دسته سیم جلو به دسته سیم موتور 2

XFTE2MB

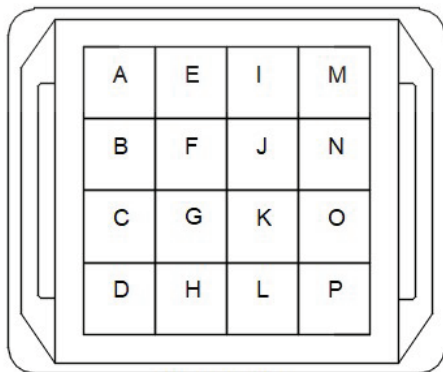

XBTM 16GY

کانکتور ارتباط دسته سیم باطری به دسته سیم اصلی

XBTM16GY

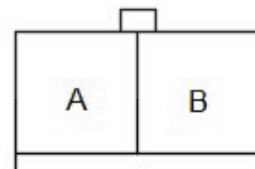

COMB. SW.2FB

کانکتور دسته راهنما

2F



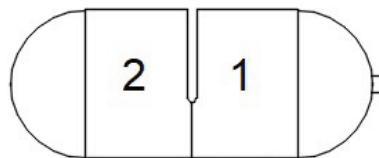

FOG LAMP

کانکتور چراغ مه شکن جلو

A	C	E	G	X		M	O	Q	S
B	D	F	H	J	L	N	P	R	T

XFTI18FL

کانکتور ارتباط دسته سیم جلو به دسته سیم داشبورد

XFTI18FL

A	C	E	G	X		M	O	Q	S
B	D			J	I		P	R	T

XFTI18FW

کانکتور ارتباط دسته سیم جلو به دسته سیم داشبورد

XFTI18FW

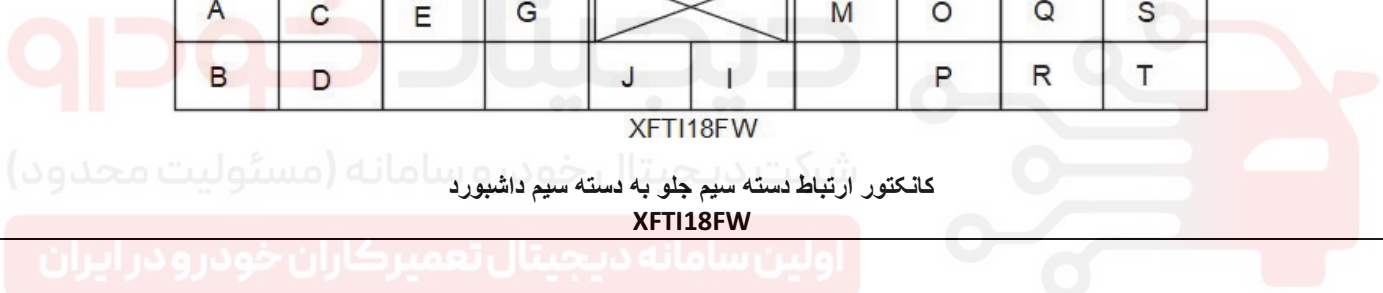

# SAINA CNG FRONT POWER WIN

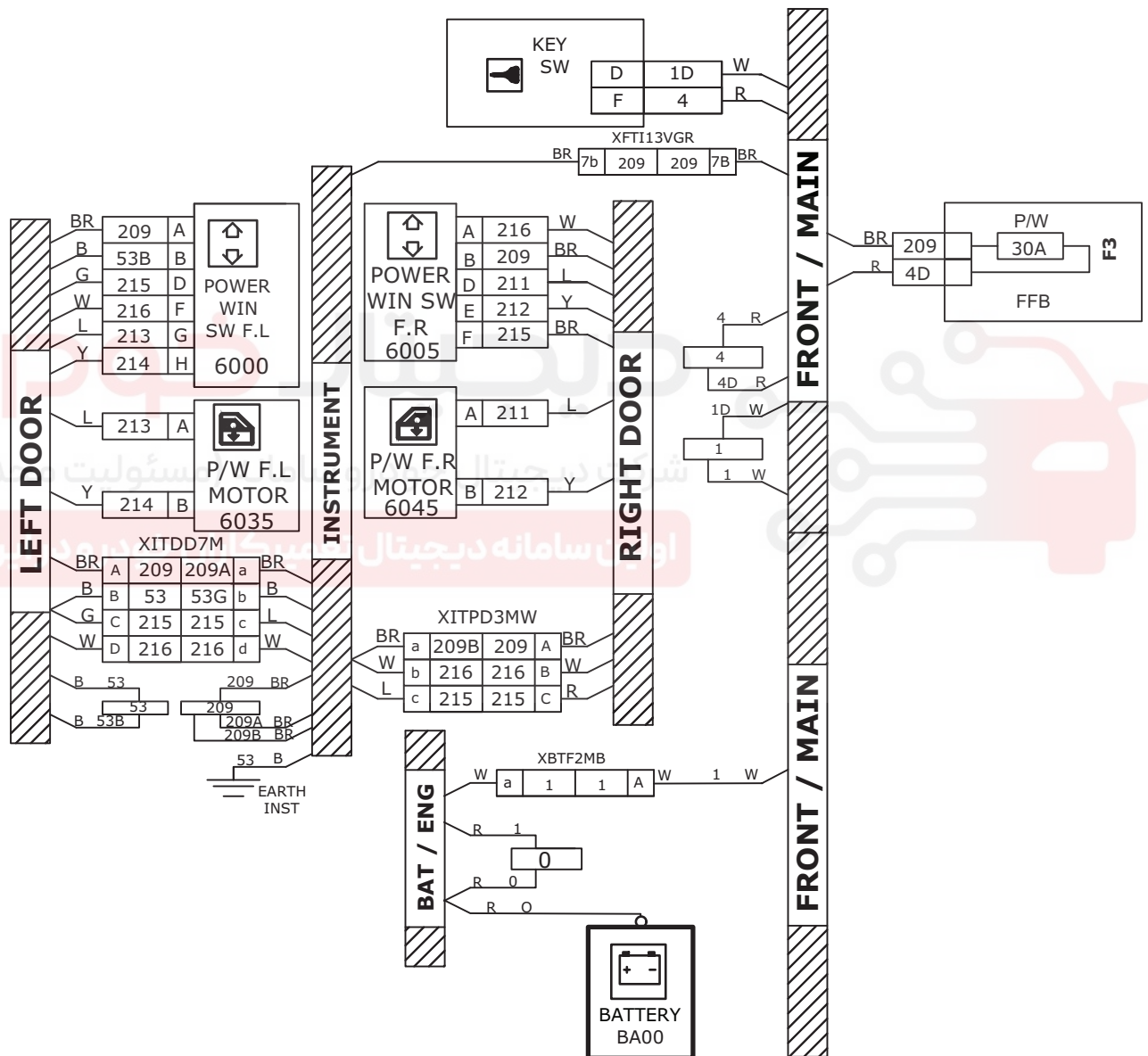

# SAINA CNG FRONT POWER WIN

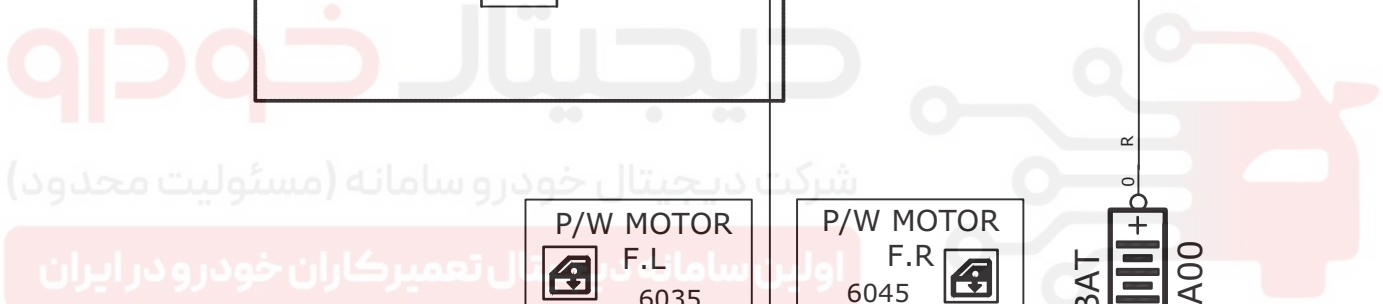
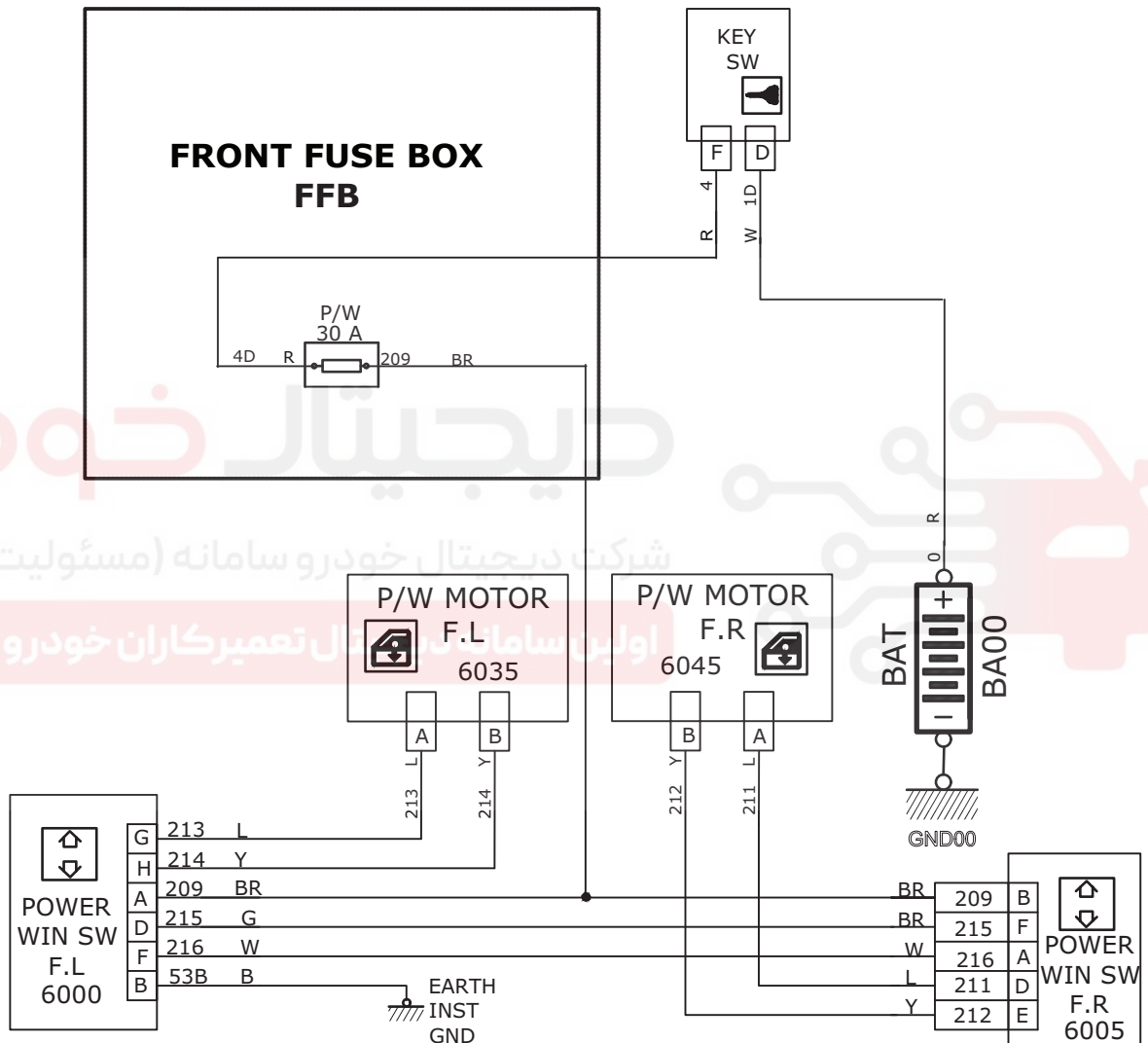

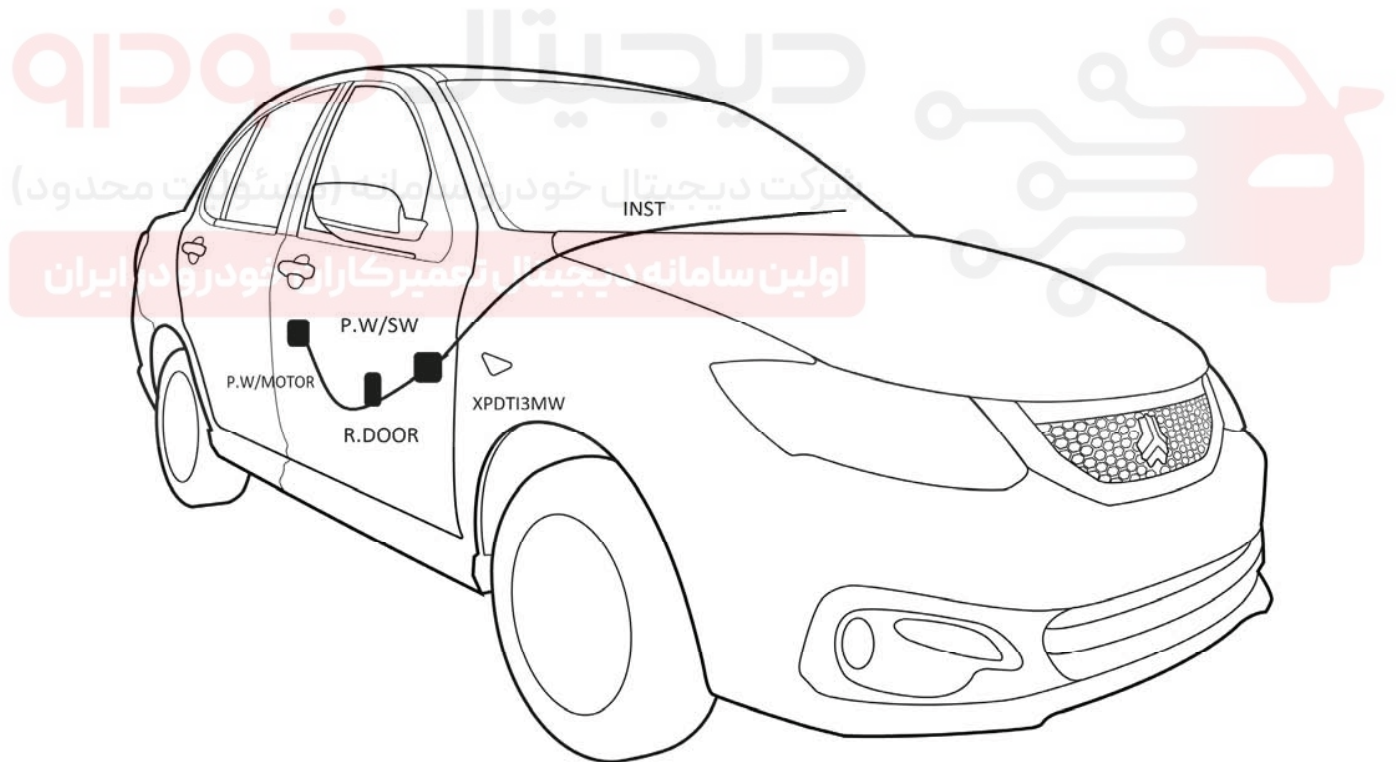
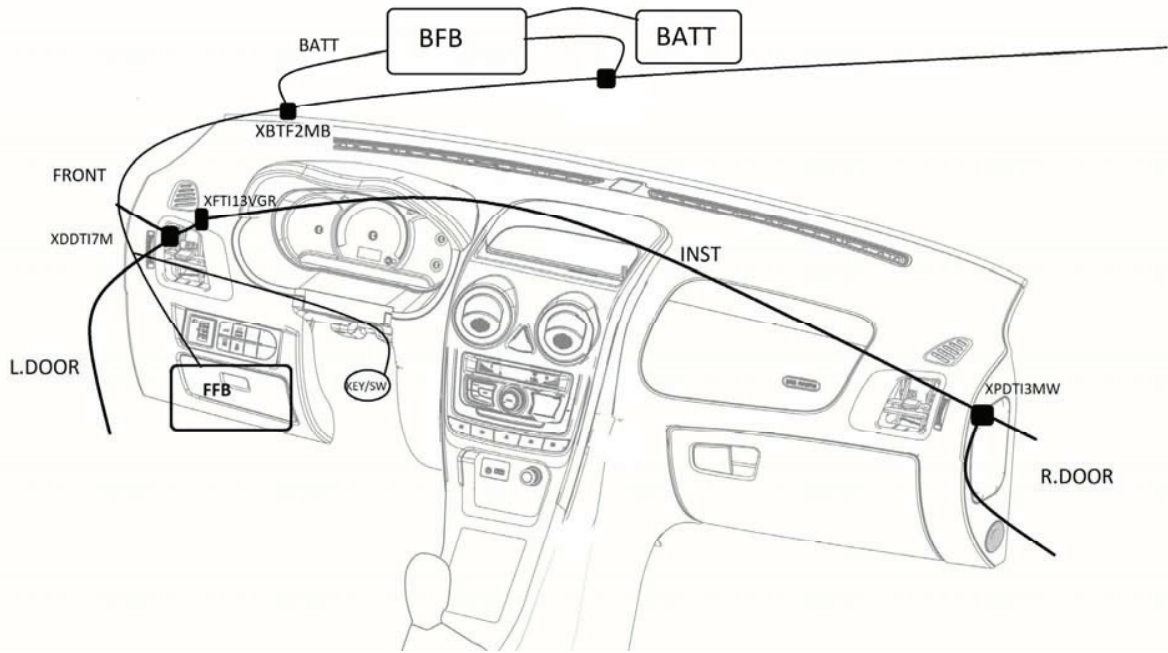

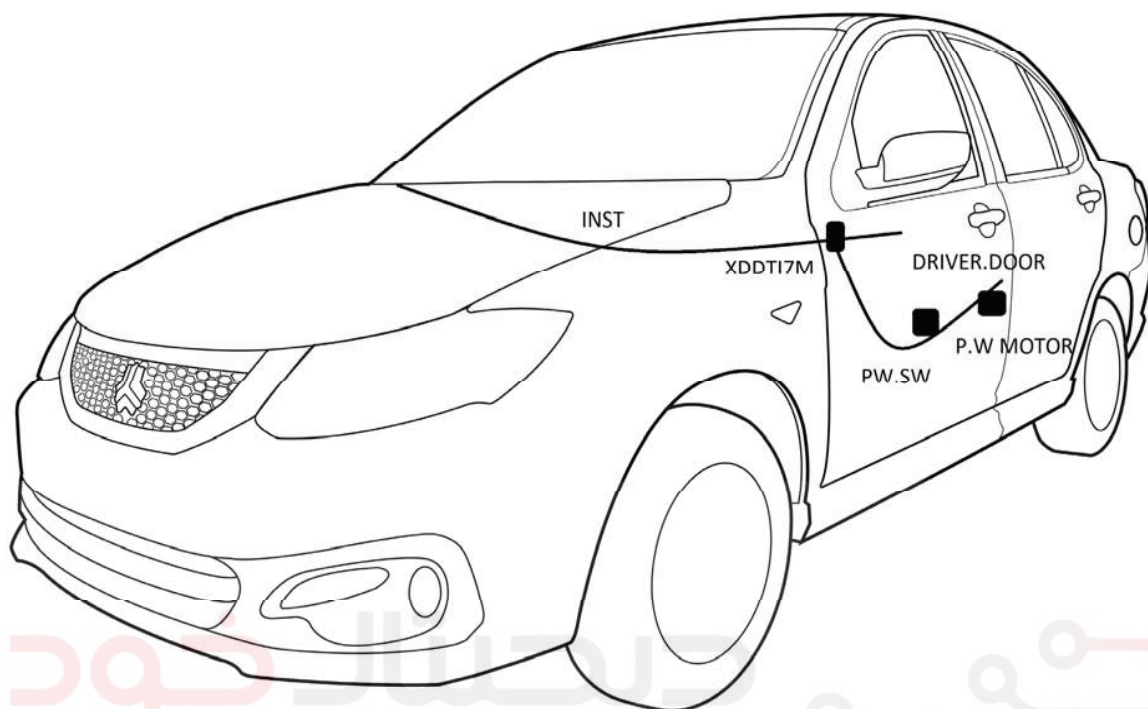

دیجیتال خودرو

شرکت دیجیتال خودرو سامانه (مسئولیت محدود)

اولین سامانه دیجیتال تعمیرکاران خودرو در ایران



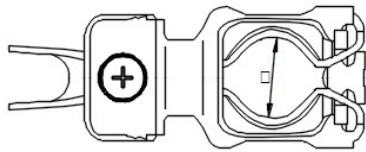

BATTERY(+)

کانکتور کابل اصلی برق باطری قطب مثبت

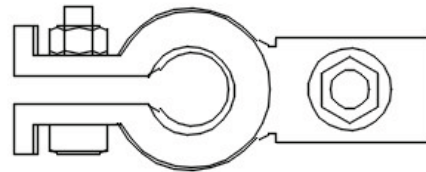

BATTERY(-)

کانکتور کابل اصلی باطری قطب منفی

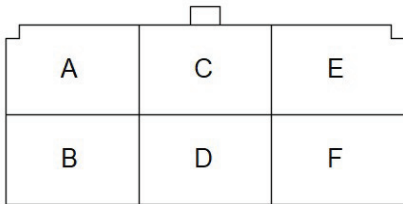

KEY SW.

کانکتور سویچ برق اصلی

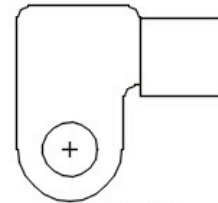

BATTERY

کانکتور برق باطری

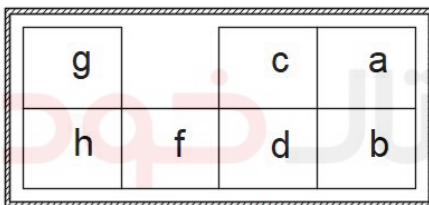

XITDD7M

کانکتور ارتباط دسته سیم داشبورد به دسته سیم درب راننده

XITDD7M

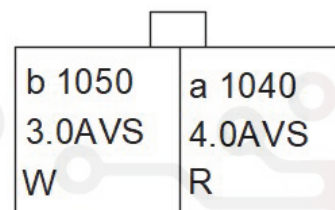

XFTE2MB

کانکتور ارتباط دسته سیم جلو به دسته سیم موتور 2

XFTE2MB

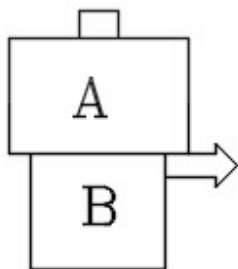

P/W MOTOR

کانکتور موتور شیشه بالابر

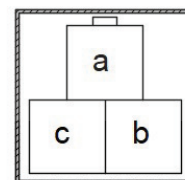

ITPD3W

کانکتور ارتباط دسته سیم داشبورد به دسته سیم درب جلو راست

ITPD3W

A		E
B	D	F

P/W SW. P.

کانکتور کلید شیشه بالابر ها

A	C		G
B	D	F	H

P/W SW. D.

کانکتور کلید شیشه بالابر ها

7A	6A	5A		3A	2A	1A
7B	6B	5B	4B	3B	2B	1B

XFTI13GR

کانکتور ارتباط دسته سیم جلو به دسته سیم داشبورد

XFTI13GR

دیجیتال خودرو

شرکت دیجیتال خودرو سامانه (مسئولیت محدود)

اولین سامانه دیجیتال تعمیرکاران خودرو در ایران

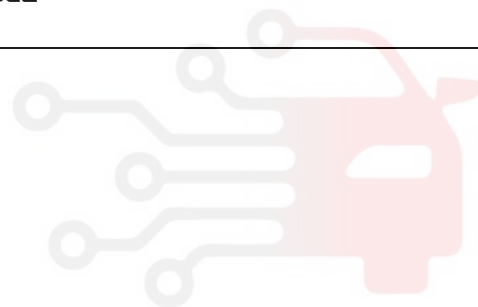

# SAINA CNG FRONT WIPER / WASHER

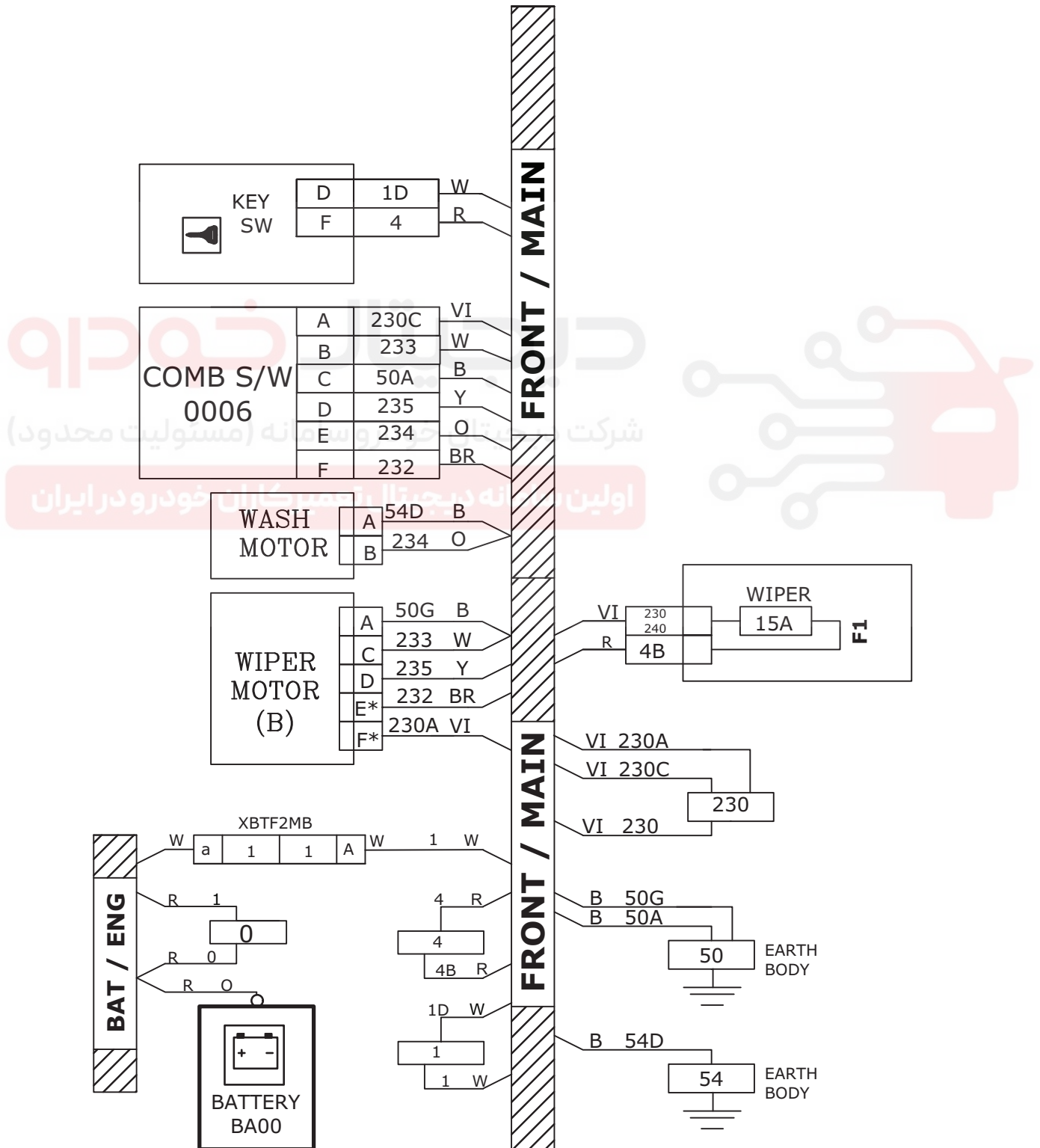



# SAINA CNG FRONT WIPER / WASHER

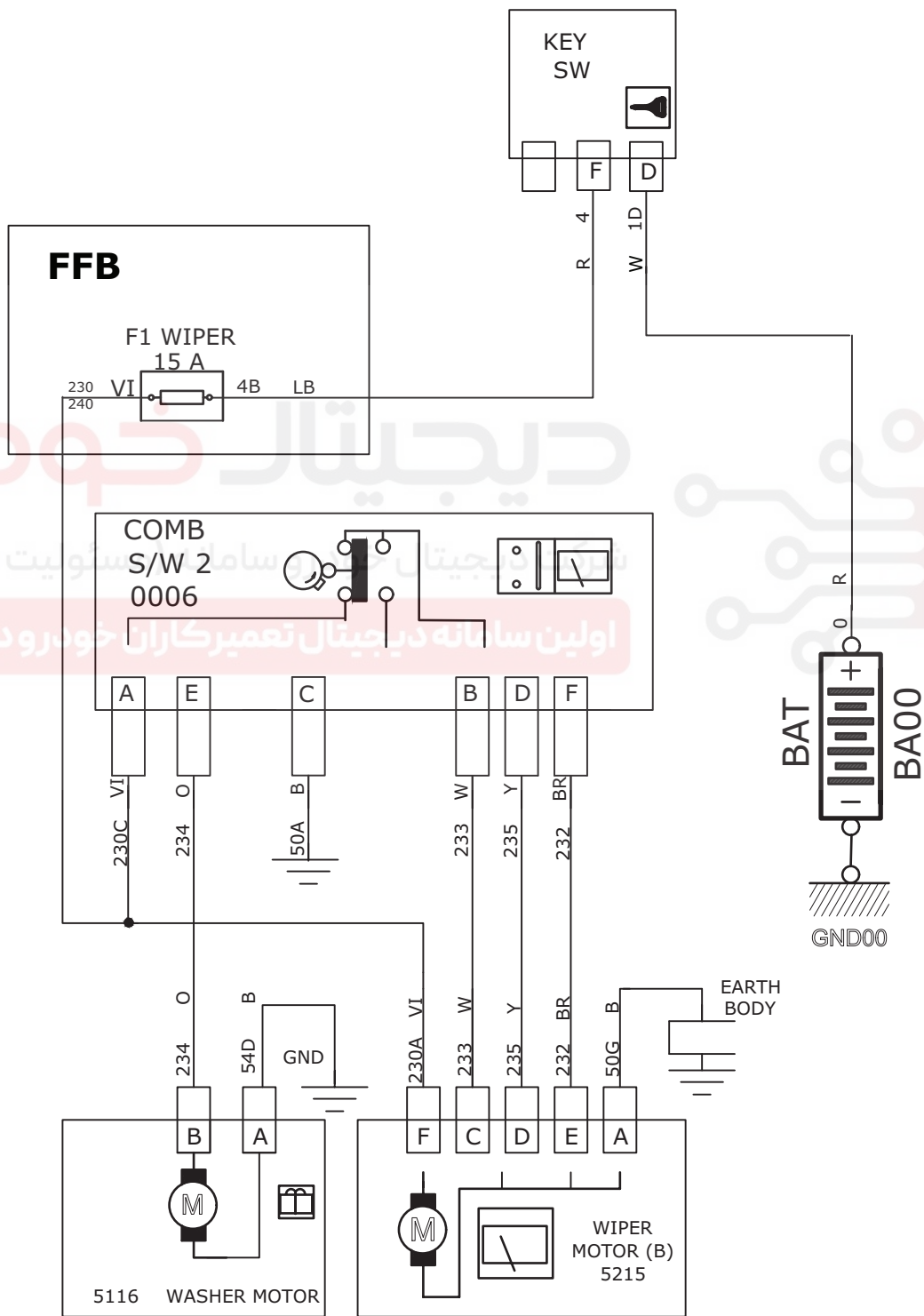

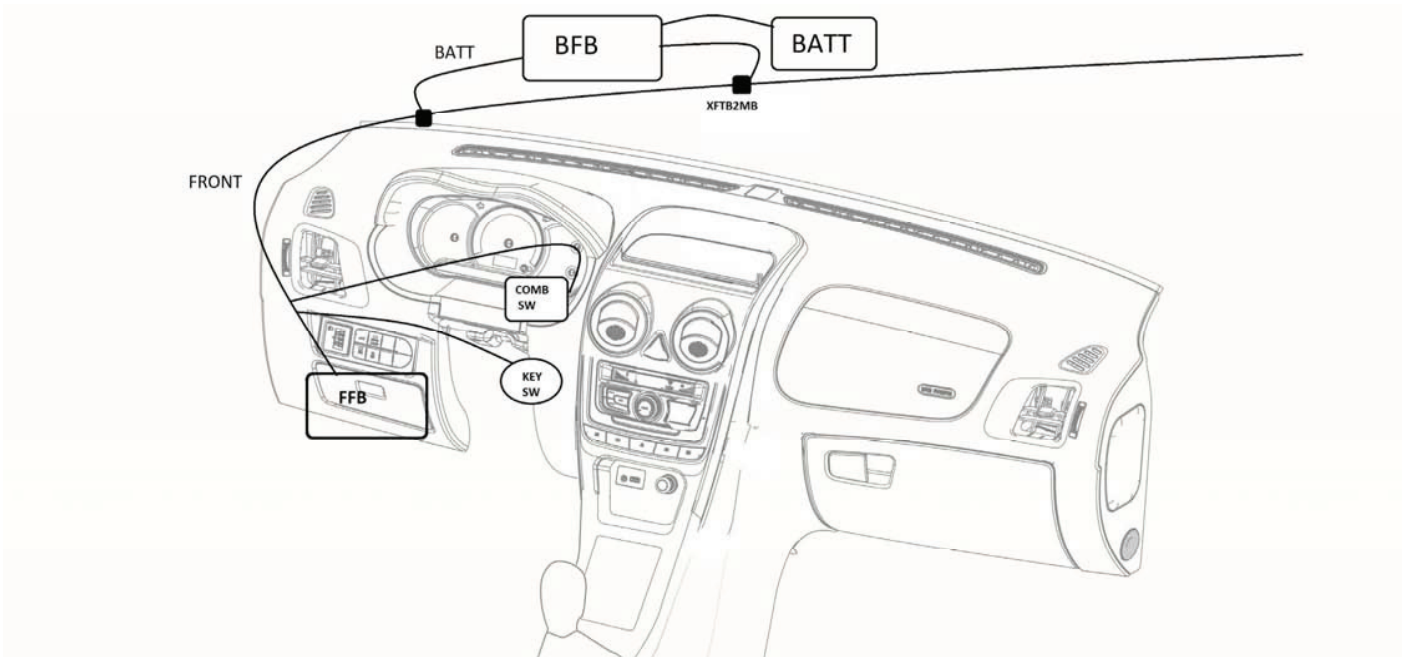

دیجیتال خودرو  
شرکت دیجیتال خودرو سامانه سیستم محدود)  
اولین سامانه دیجیتال تعمیرکاران خودرو در ایران

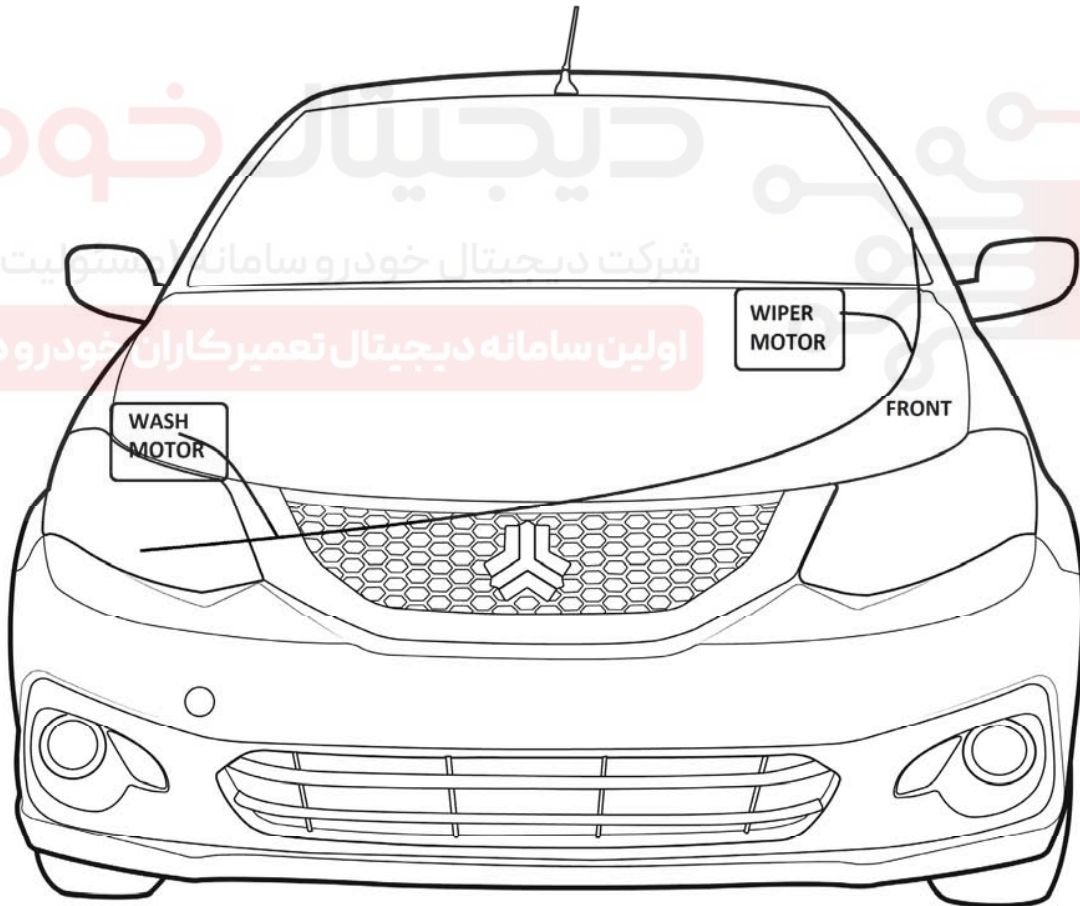

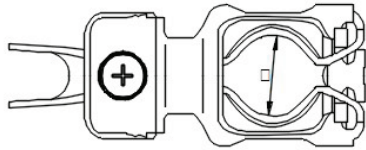

BATTERY(+)

کانکتور کابل اصلی برق باطری قطب مثبت

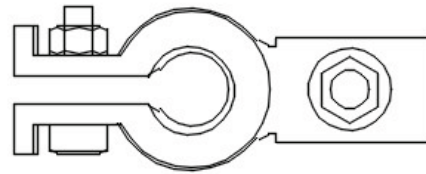

BATTERY(-)

کانکتور کابل اصلی باطری قطب منفی

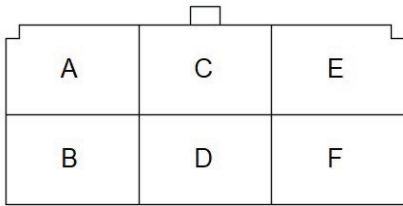

KEY SW.

کانکتور سویچ برق اصلی

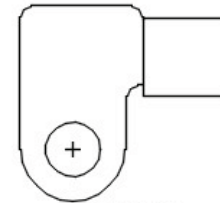

BATTERY

کانکتور برق باطری

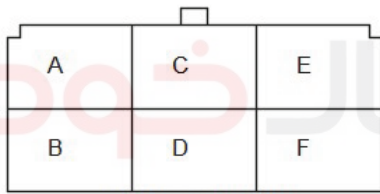

COMB. SW. 6FB

کانکتور دسته برف پاک کن

6FB

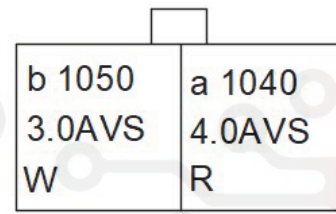

XFTE2MB

کانکتور ارتباط دسته سیم جلو به دسته سیم موتور 2

XFTE2MB

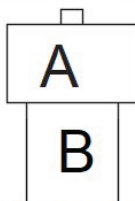

WASHER MOTOR

کانکتور موتور آب پاش

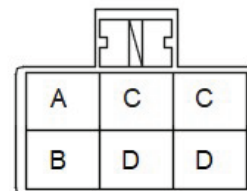

WIPER MOTOR

کانکتور موتور برف پاک کن

# SAINA CNG HAZARD

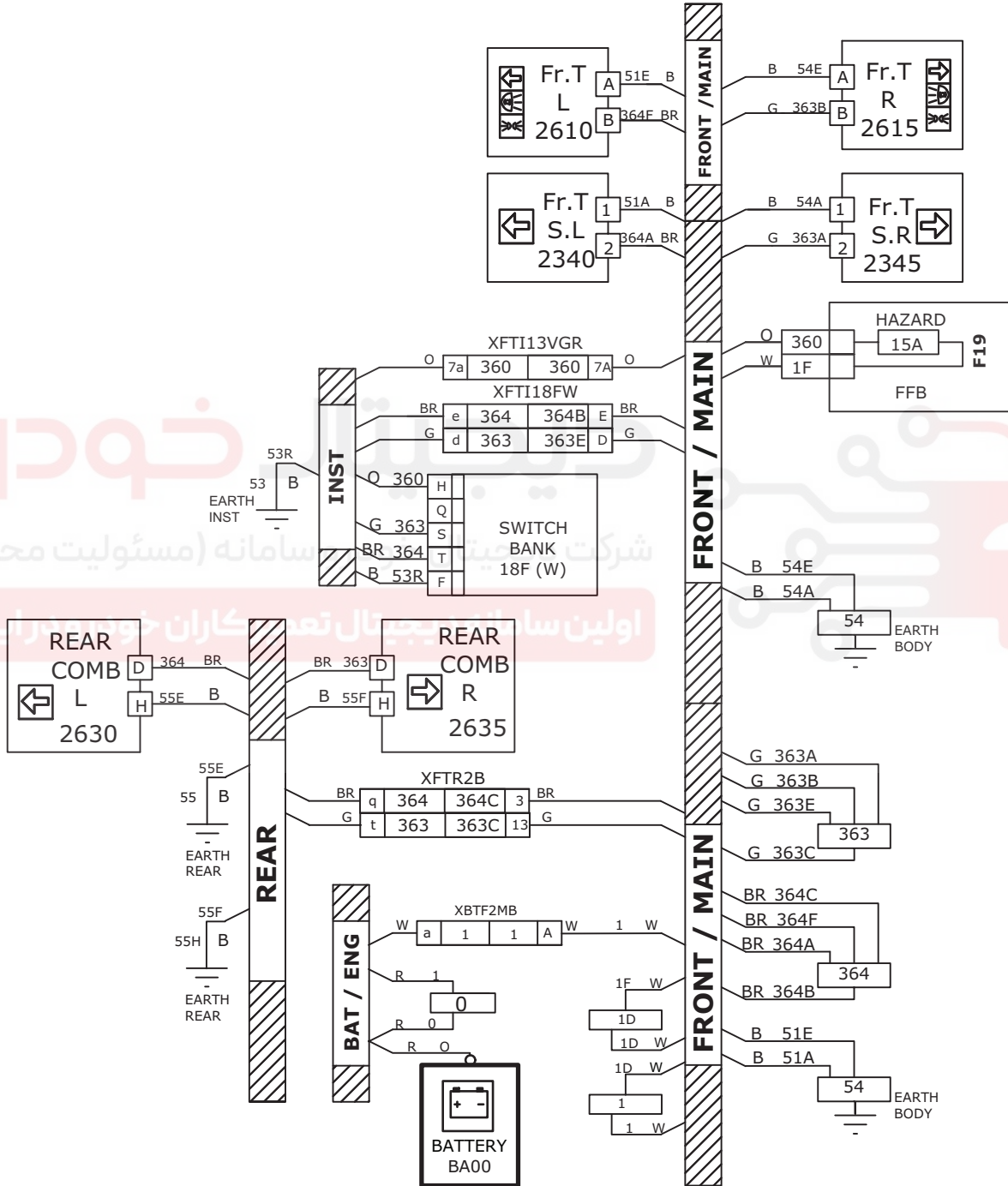

خودرو  
شرکت سامانه (مسئولیت محدود)  
اولین سامانه دیجیتال تعمیرکاران خودروسازان

# SAINA CNG HAZARD

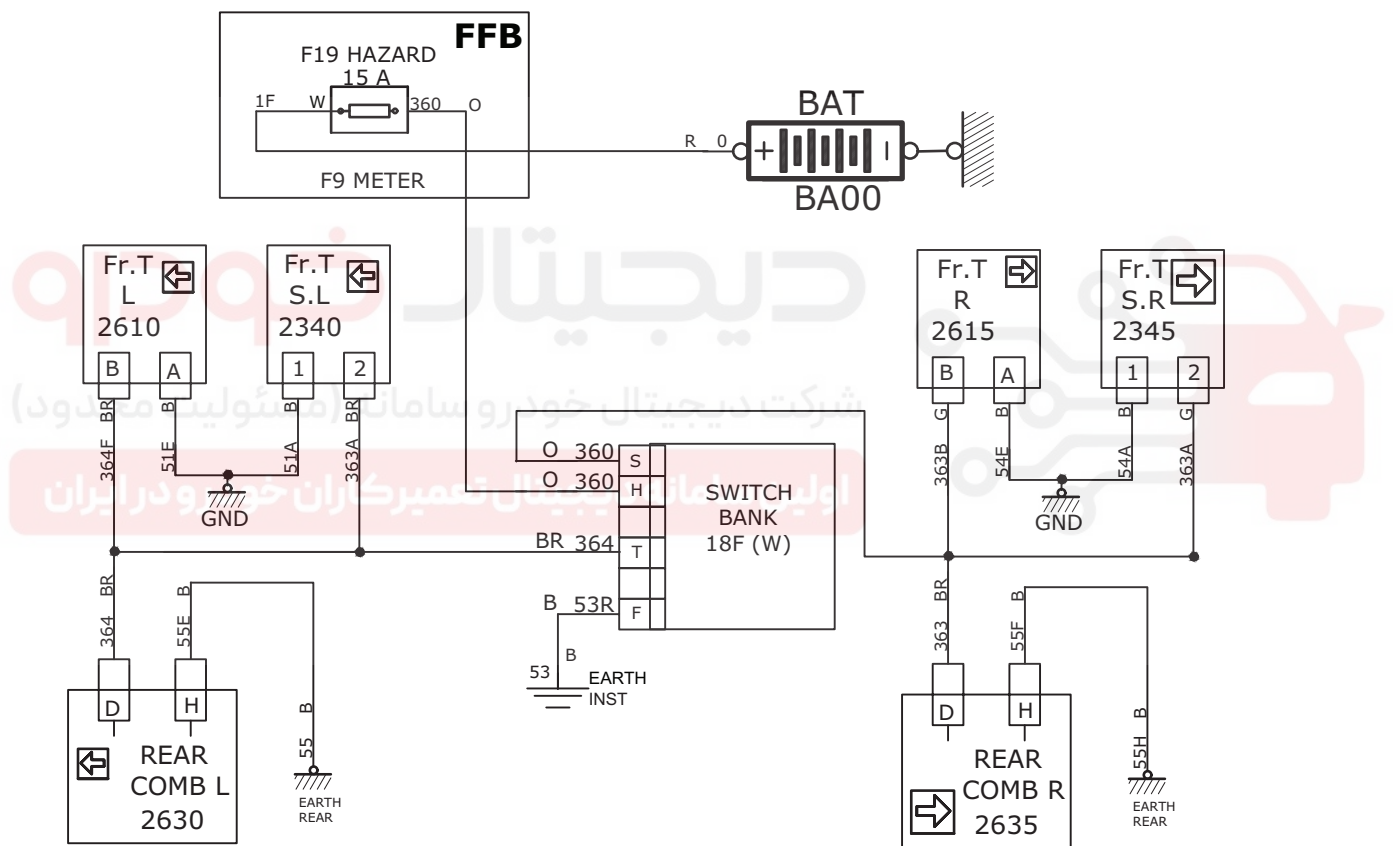

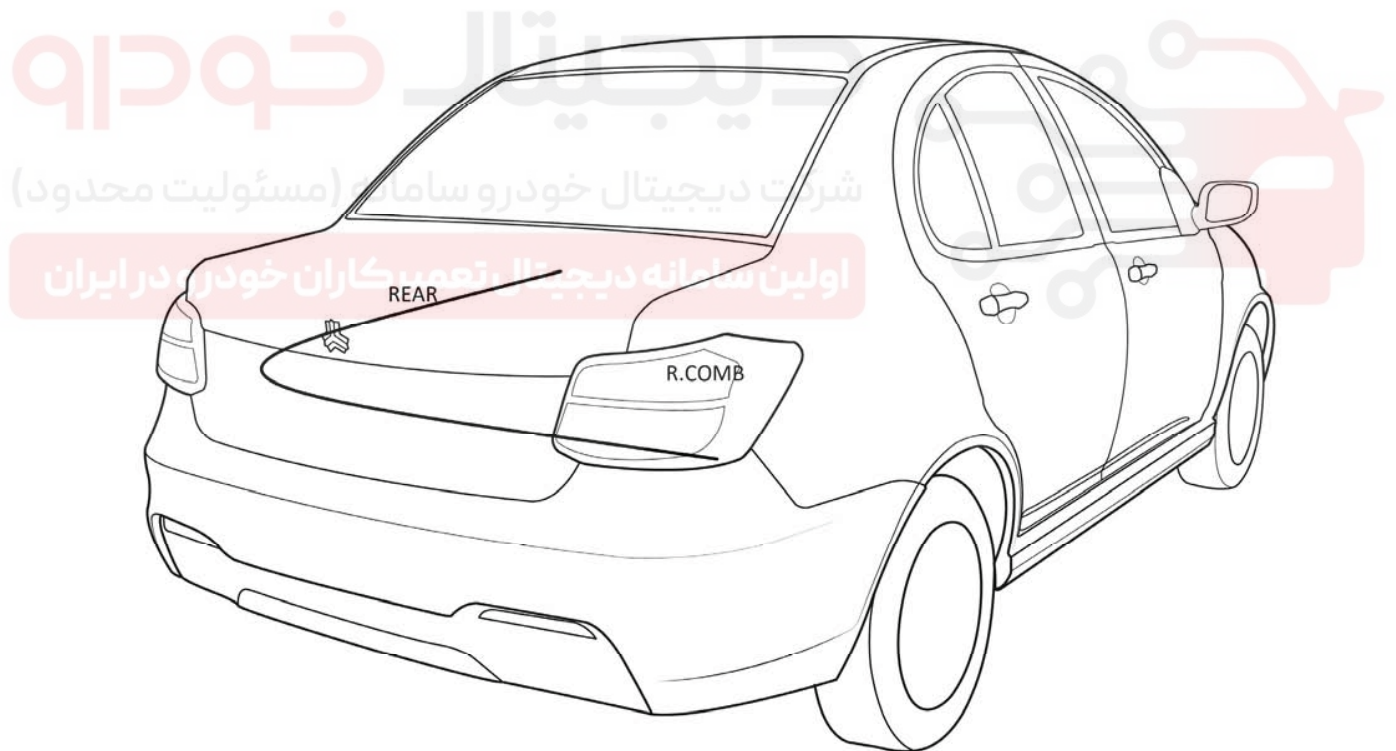
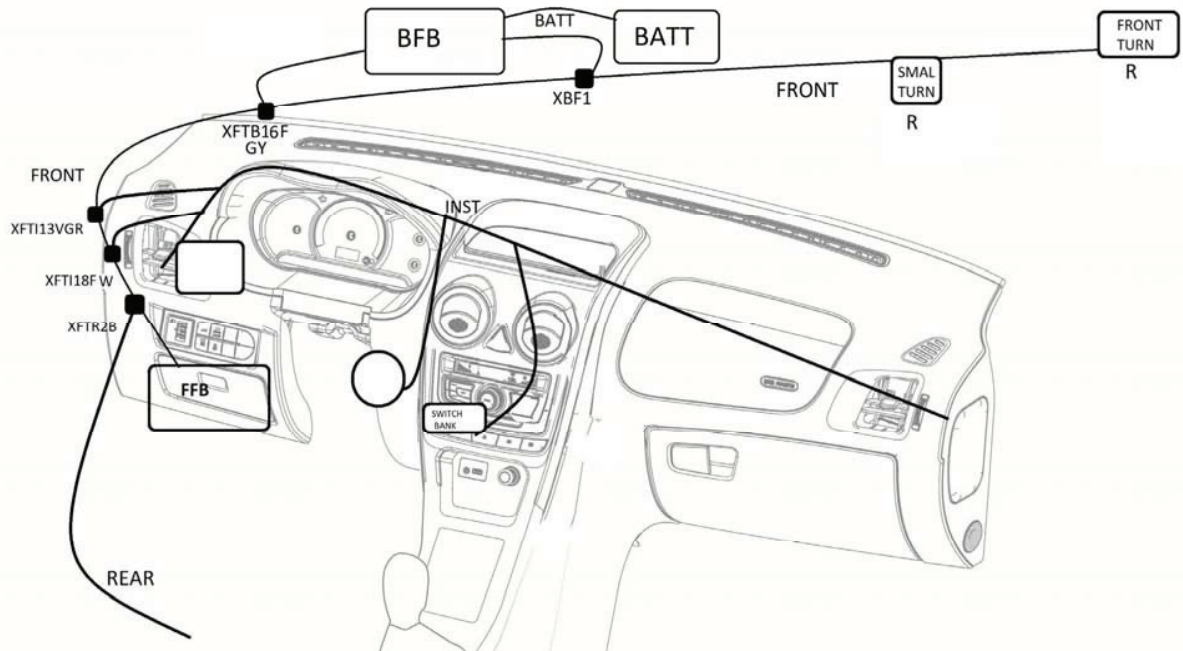

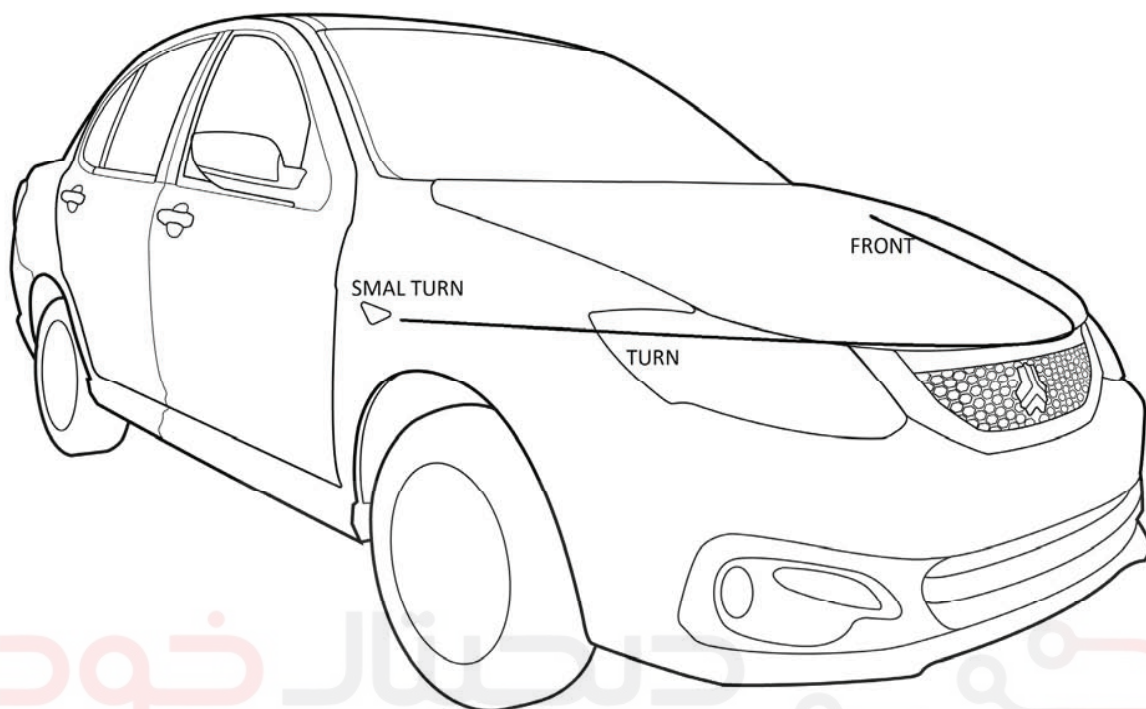

دیجیتال خودرو

شرکت دیجیتال خودرو سامانه (مسئولیت محدود)

اولین سامانه دیجیتال تعمیرکاران خودرو در ایران

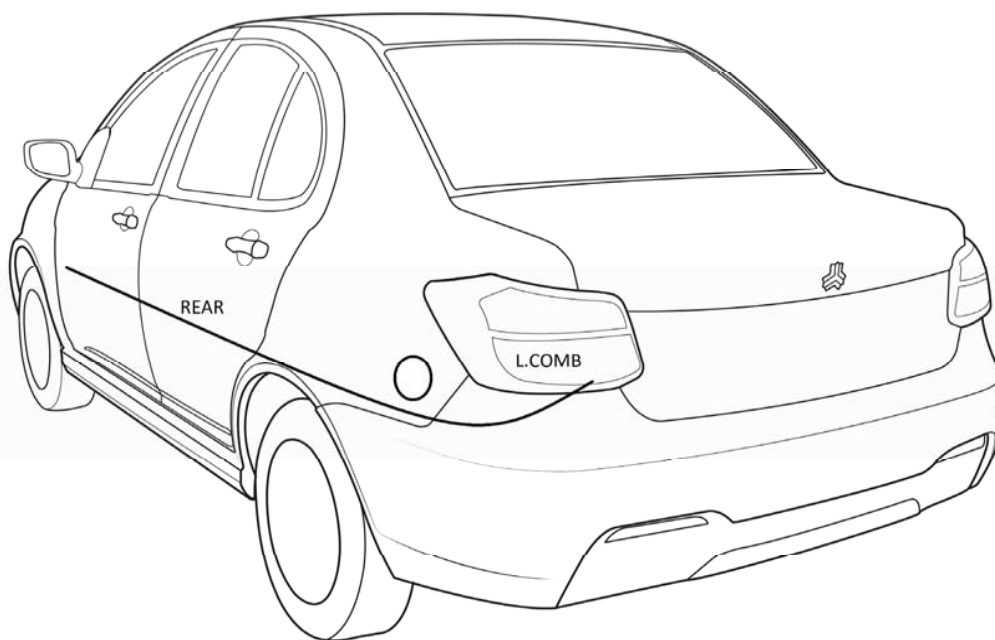

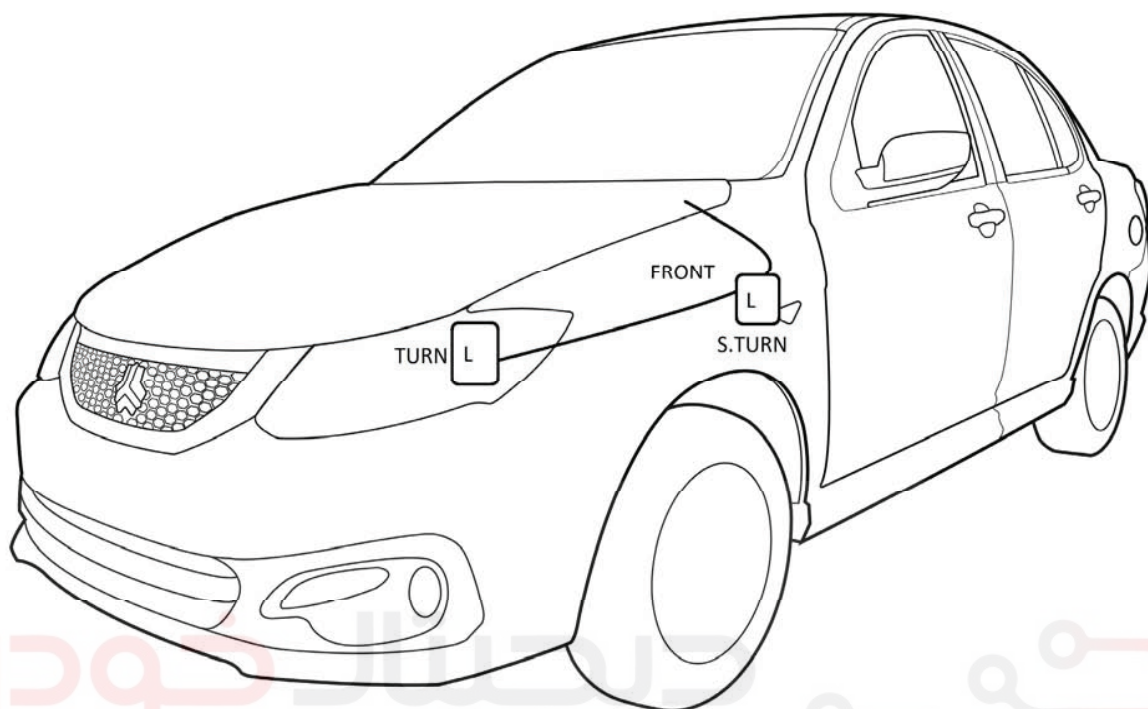

دیجیتال خودرو

شرکت دیجیتال خودرو سامانه (مسئولیت محدود)

اولین سامانه دیجیتال تعمیرکاران خودرو در ایران





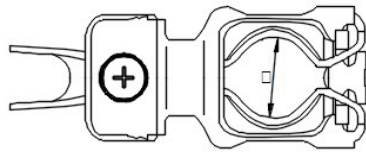

BATTERY(+)

کانکتور کابل اصلی برق باطری قطب مثبت

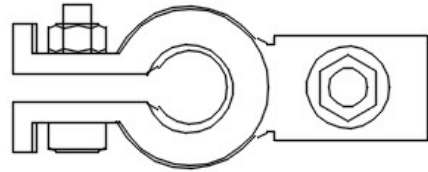

BATTERY(-)

کانکتور کابل اصلی باطری قطب منفی

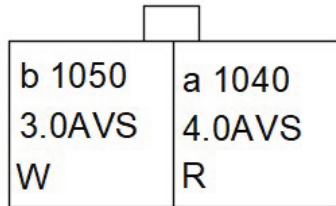

XFTE2MB

کانکتور ارتباط دسته سیم جلو به دسته سیم موتور 2

XFTE2MB

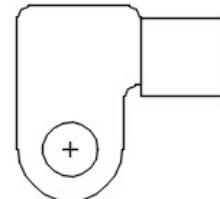

BATTERY

کانکتور برق باطری

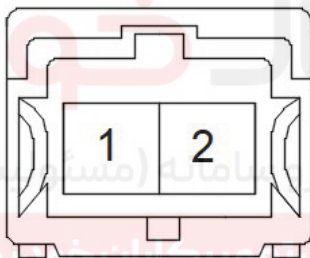

FRONT TURN(SMALL)

کانکتور چراغ راهنما کوچک (کلگیر)

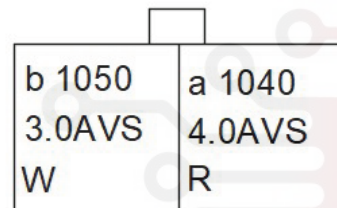

XFTE2MB

کانکتور ارتباط دسته سیم جلو به دسته سیم موتور 2

XFTE2MB

A	C	E	G	X		M	O	Q	S
B	D	F	H	J	L	N	P	R	T

SWITCH BANK 18W

کانکتور سویچ بانک

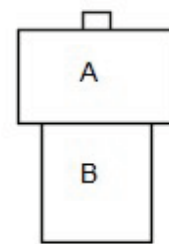

FRT TURN 2F

کانکتور چراغ راهنما جلو

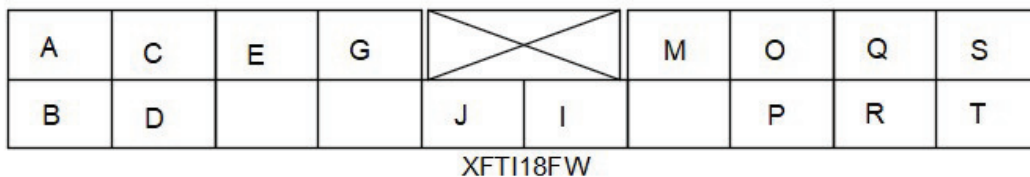
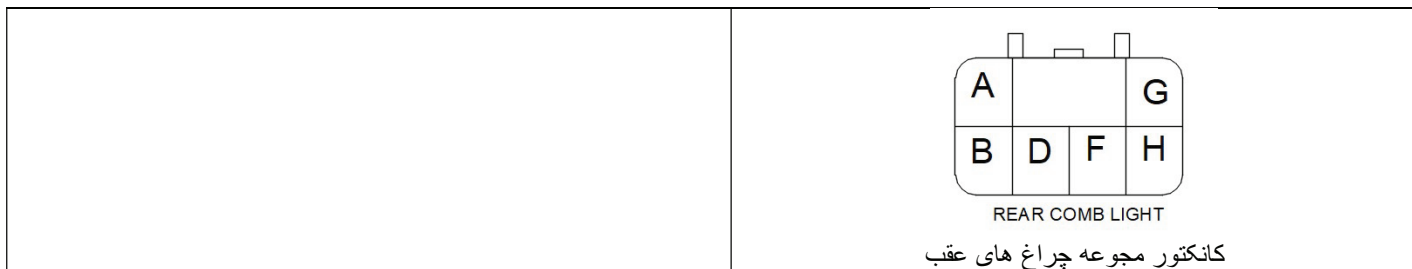

کانکتور ارتباط دسته سیم جلو به دسته سیم داشبورد  
XFTI18FW

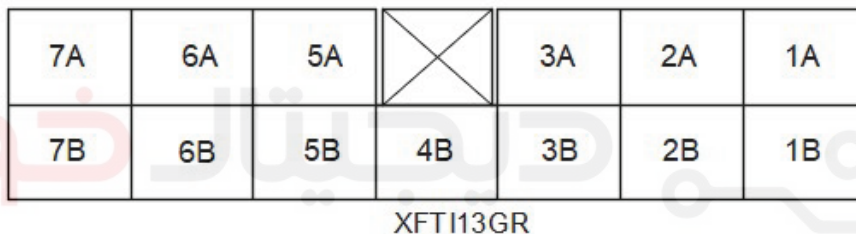

کانکتور ارتباط دسته سیم جلو به دسته سیم داشبورد  
XFTI13GR

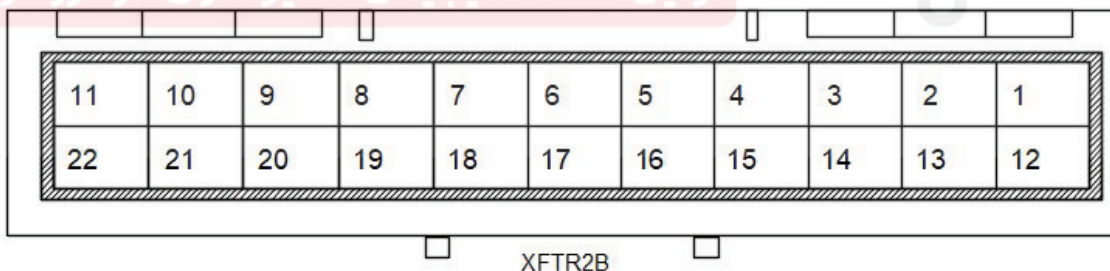

کانکتور ارتباط دسته سیم جلو به دسته سیم عقب  
XFTR2B

# SAINA CNG HIGH BEAM

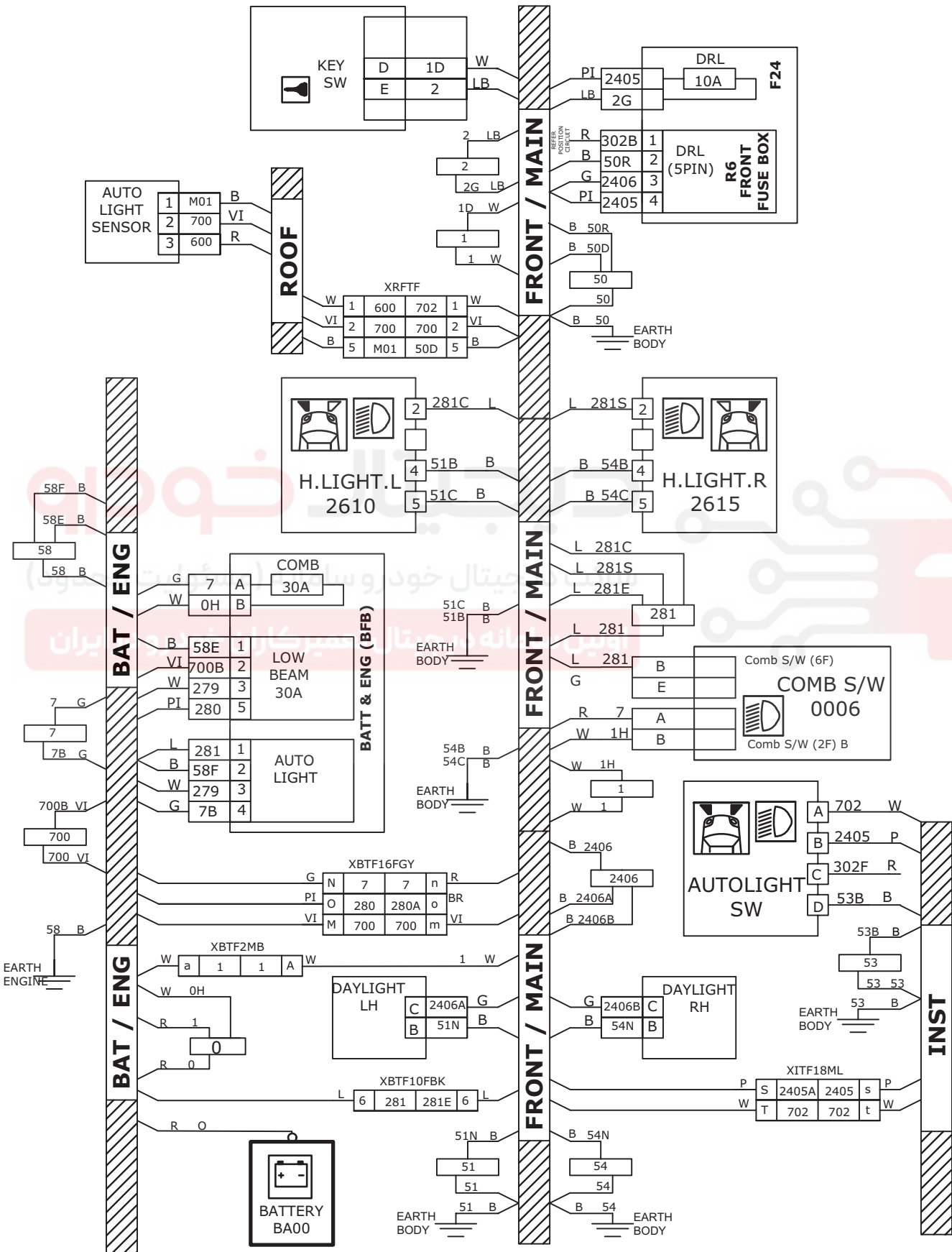

# SAINA CNG HIGH BEAM

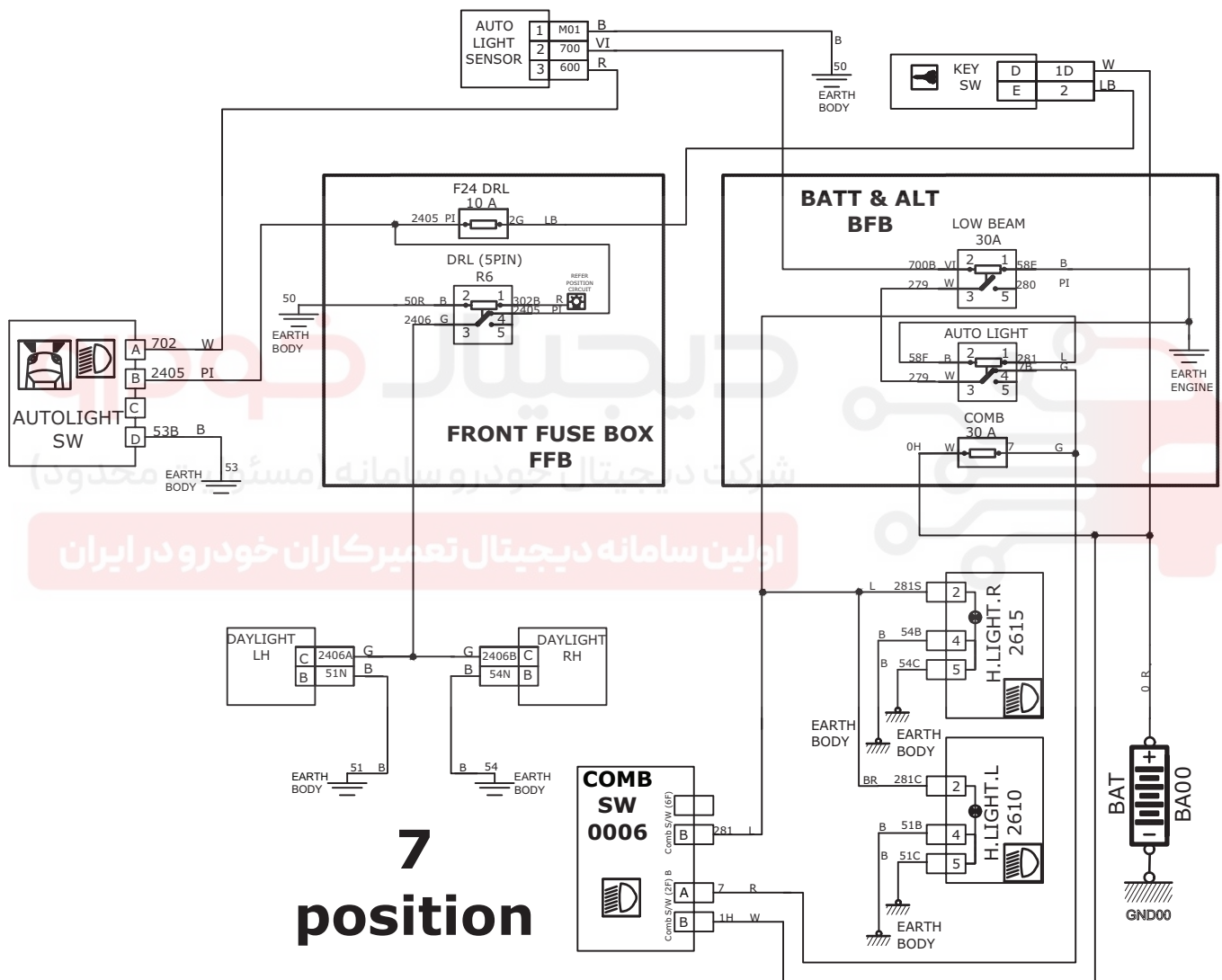

**7  
position**

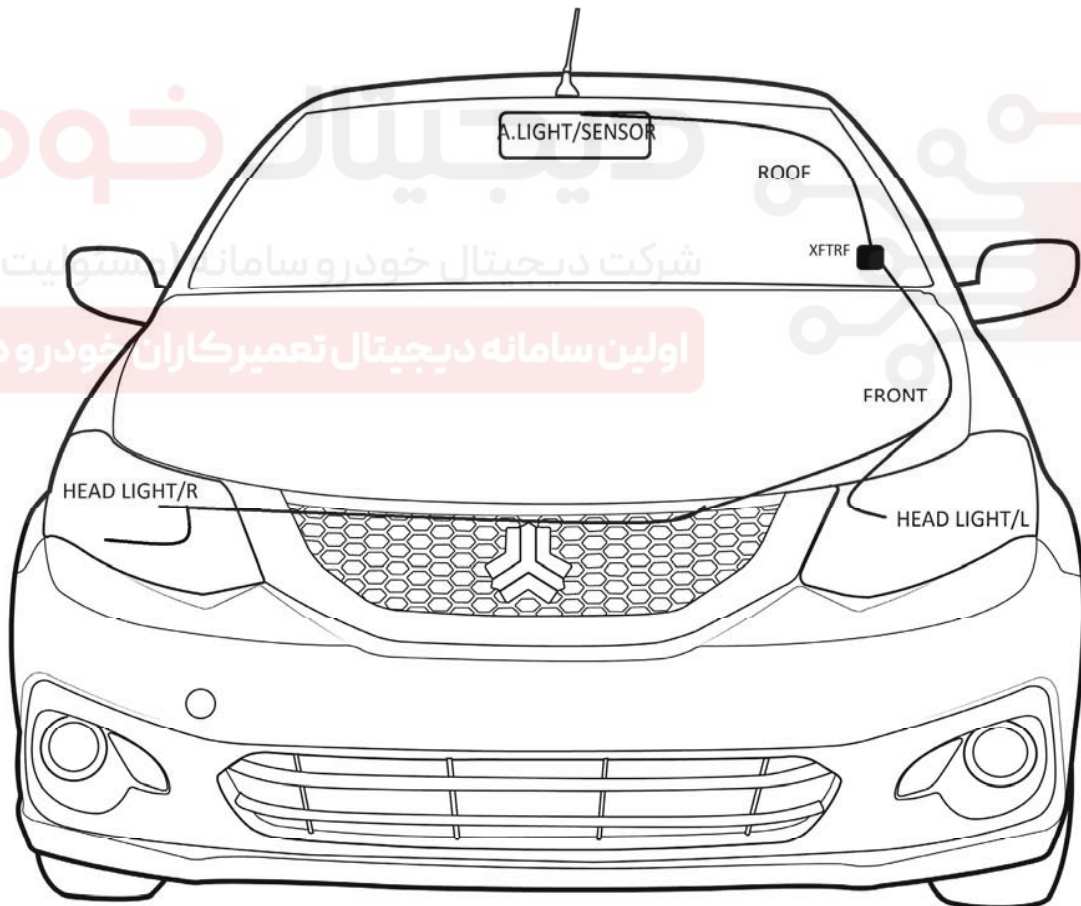
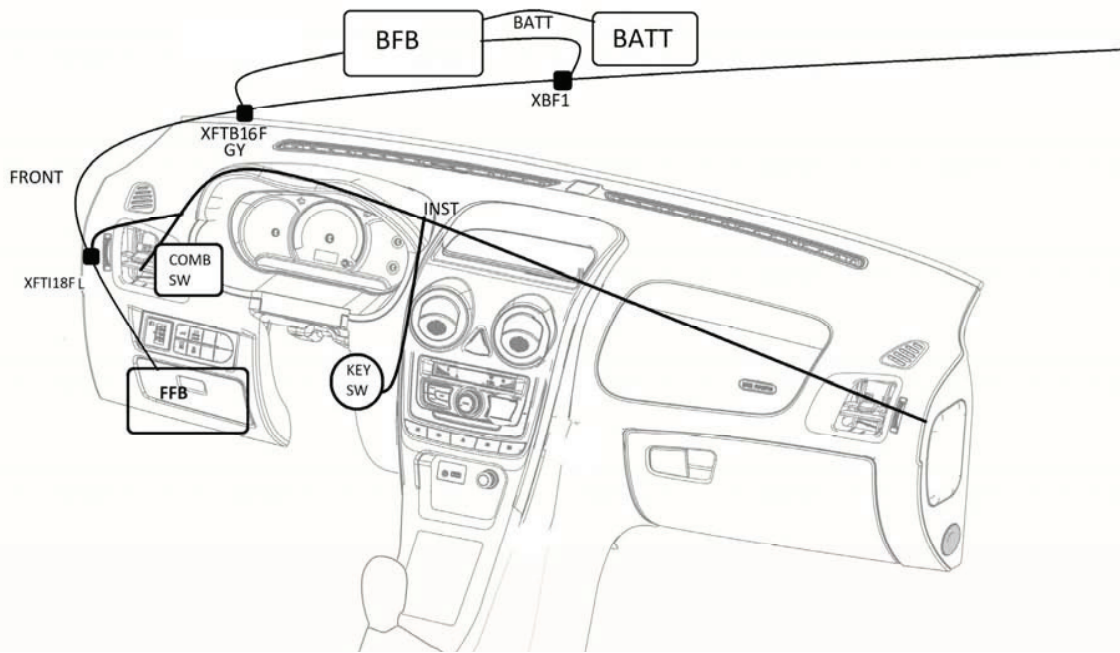

دیجیتال خودرو  
شرکت دیجیتال خودرو سامان (مستوییت محدود)  
اولین سامانه دیجیتال تعمیرکاران خودرو در ایران

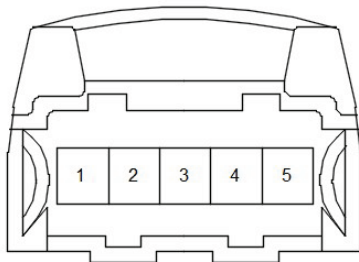

HEAD LIGHT

کانکتور چراغ جلو

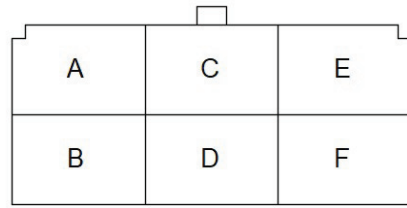

KEY SW.

کانکتور سویچ برق اصلی

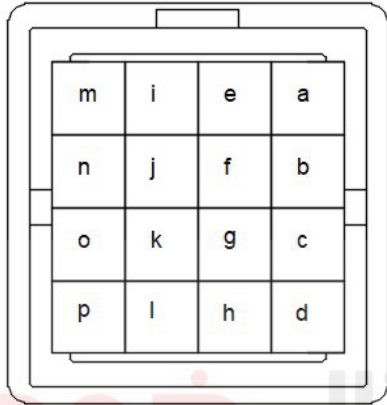

XFTJ16M(GY)

کانکتور ارتباط دسته سیم جلو به دسته سیم انژکتور ( نری )

XFTJ16M(GY)

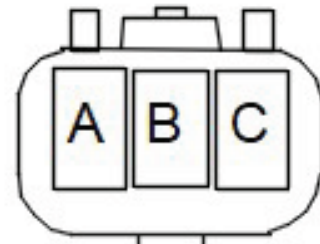

DAYLIGHT

کانکتور چراغ روز

DAYLIGHT

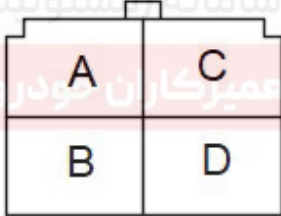

کانکتور کلید چراغ اتوماتیک

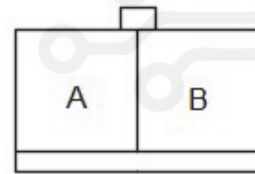

COMB. SW.2FB

کانکتور

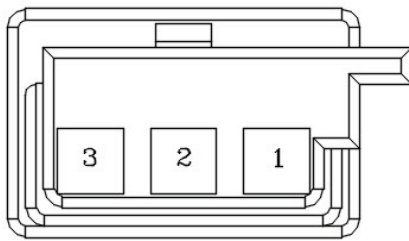

Auto Light Sensor

کانکتور سنسور چراغ اتوماتیک

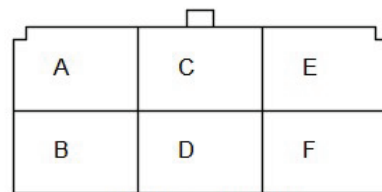

COMB. SW. 6FB

کانکتور دسته راهنما

6FB

A	C	E	G	X		M	O	Q	S
B	D	F	H	J	L	N	P	R	T

XFTI18FL

کانکتور ارتباط دسته سیم جلو به دسته سیم داشبورد

XFTI18FL

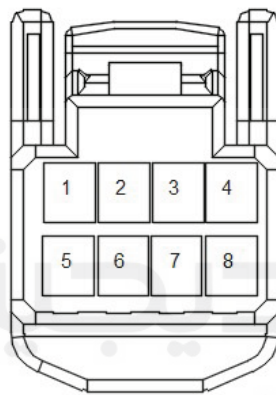

XFTRF

کانکتور ارتباط دسته سیم جلو به دسته سیم سقف

XFTRF

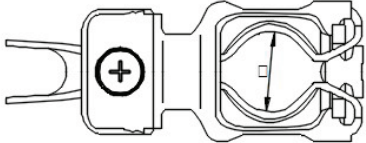
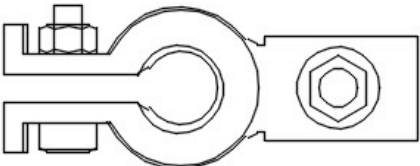
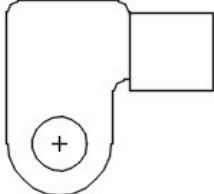
 <p>BATTERY(+)</p> <p>کانکتور کابل اصلی برق باطری قطب مثبت</p>	
 <p>BATTERY(-)</p> <p>کانکتور کابل اصلی باطری قطب منفی</p>	 <p>BATTERY</p> <p>کانکتور برق باطری</p>

# دیجیتال خودرو

شرکت دیجیتال خودرو سامانه (مسئولیت محدود)

اولین سامانه دیجیتال تعمیرکاران خودرو در ایران





# SAINA CNG HORN

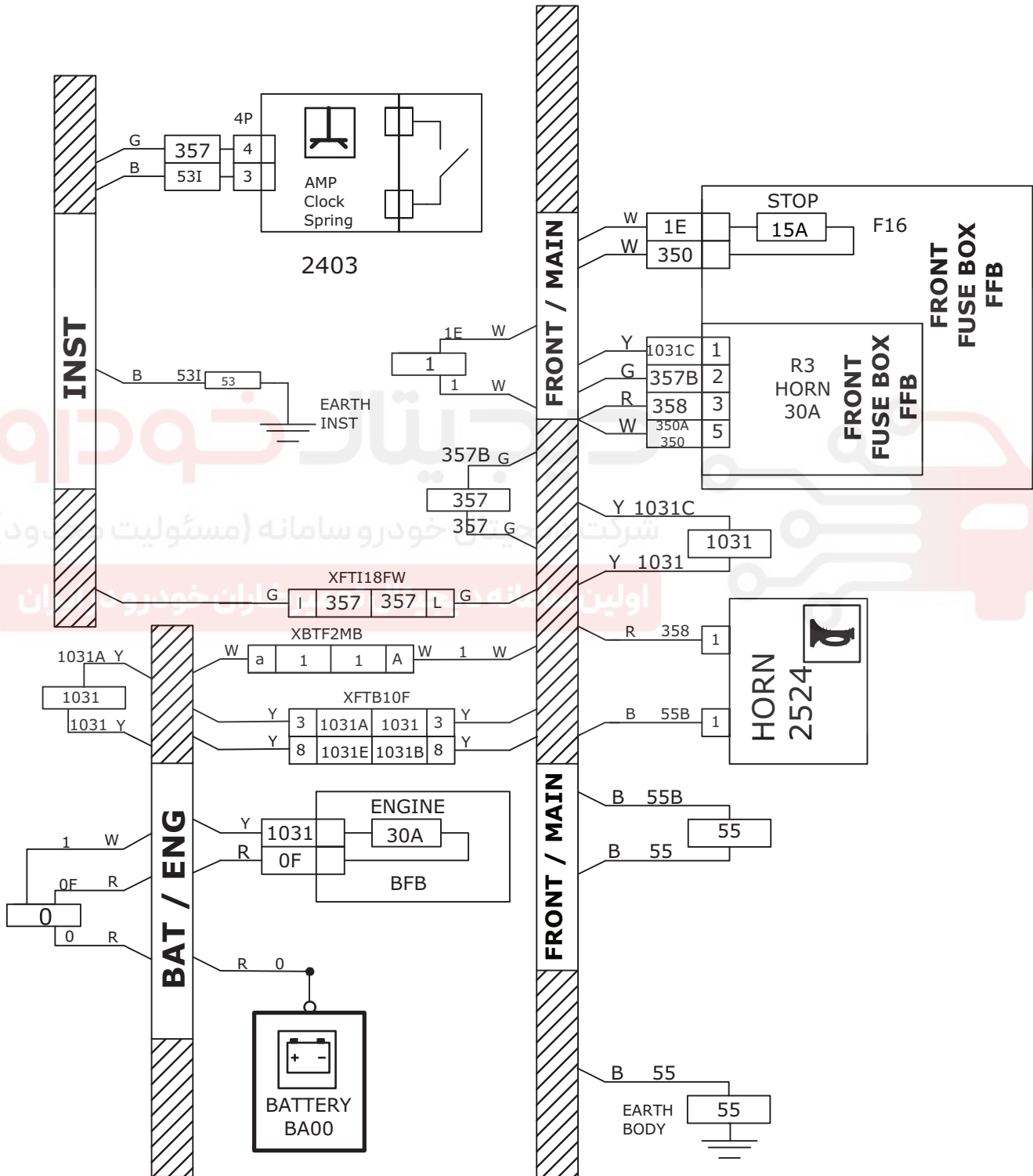

# SAINA CNG HORN

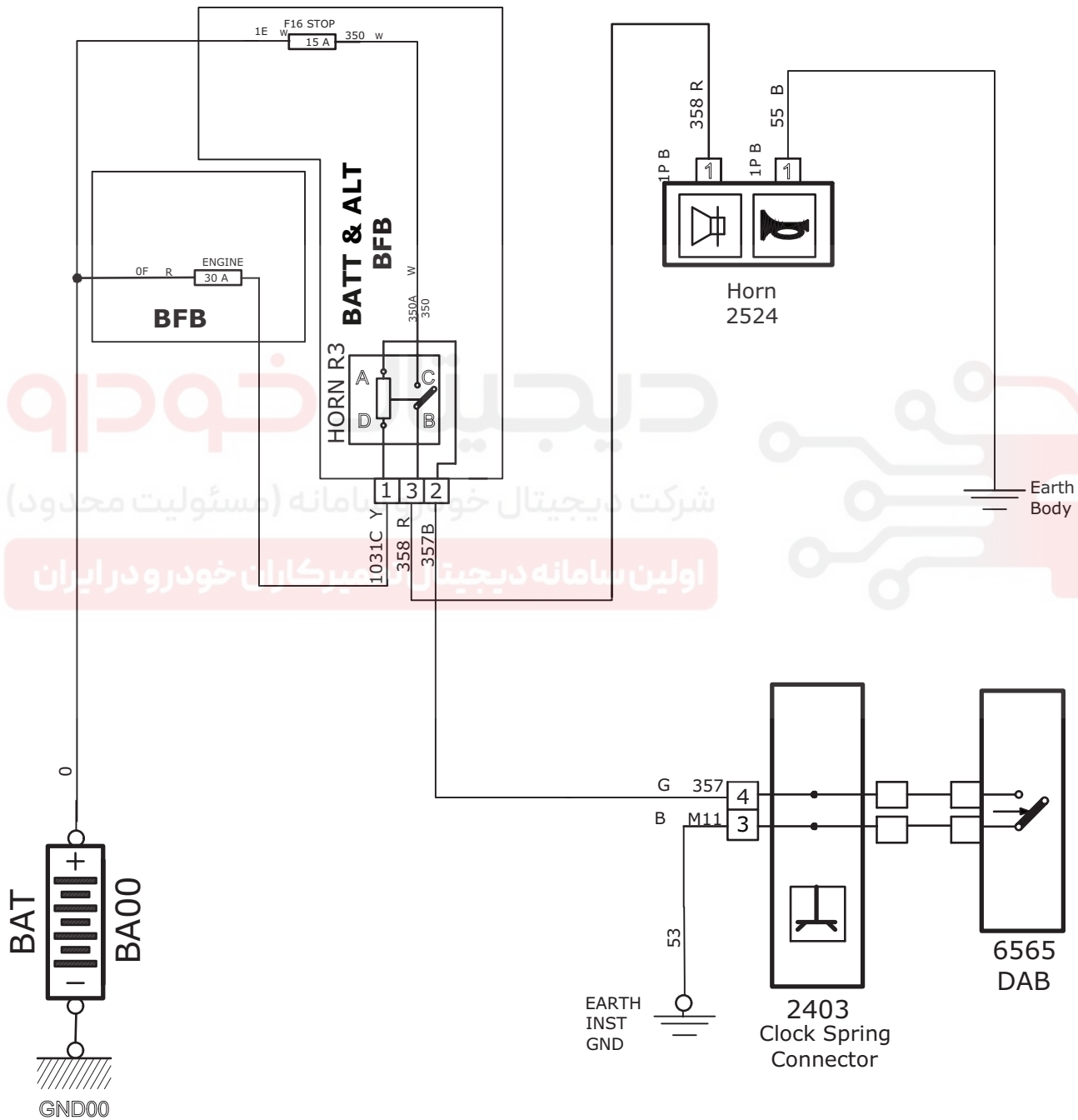

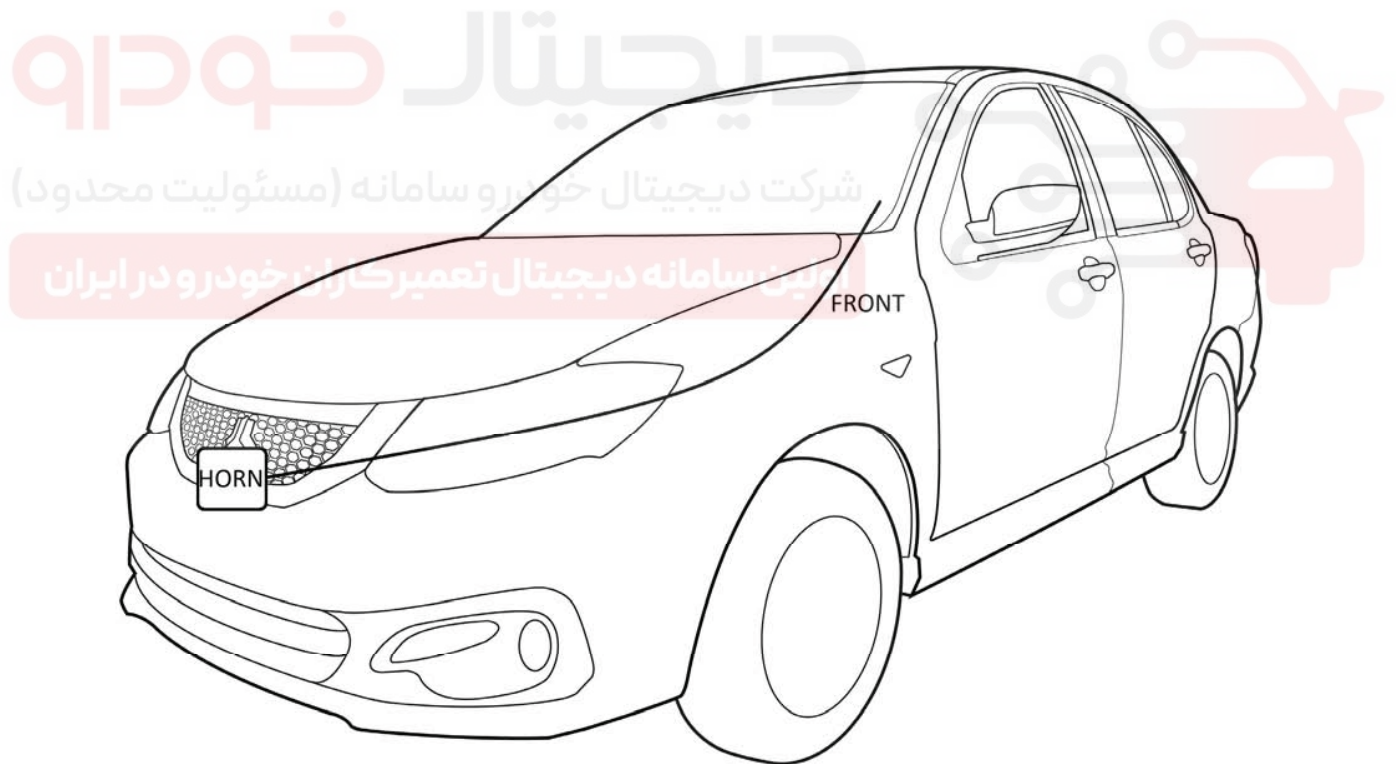
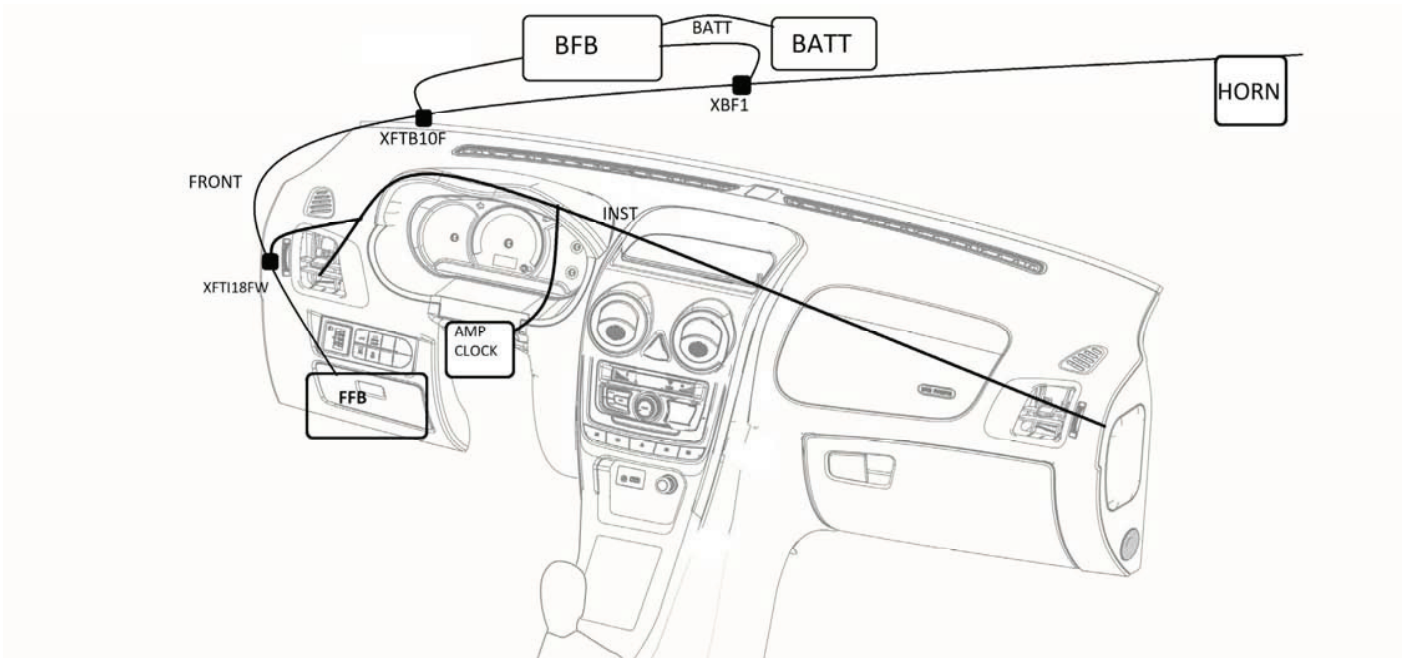

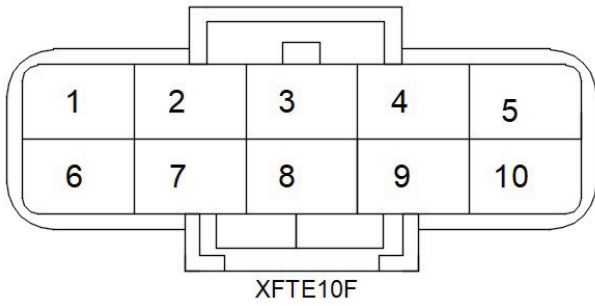

XFTE10F

کانکتور ارتباط دسته سیم جلو به دسته سیم موتور 2

XFTE10F

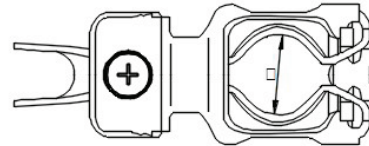

BATTERY(+)

کانکتور کابل اصلی برق باطری قطب مثبت

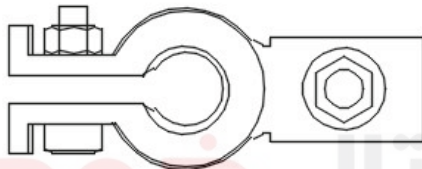

BATTERY(-)

کانکتور کابل اصلی باطری قطب منفی

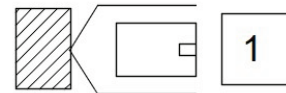

HORN

کانکتور بوق

A	C	E	G	X		M	O	Q	S
B	D			J	I		P	R	T

XFTI18FW

کانکتور ارتباط دسته سیم جلو به دسته سیم داشبورد

XFTI18FW

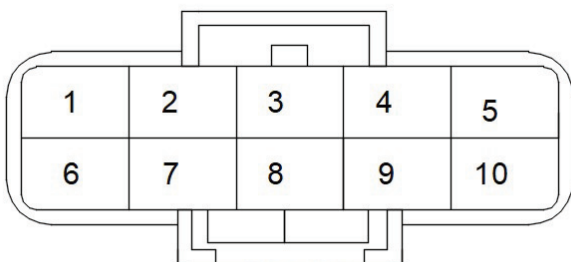

XFTE10F

کانکتور ارتباط دسته سیم جلو به دسته سیم موتور 2

XFTE10F

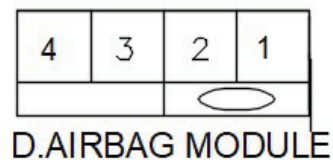

D.AIRBAG MODULE

کانکتور ایربگ راننده

# SAINA CNG LEFT TURN LIGHT

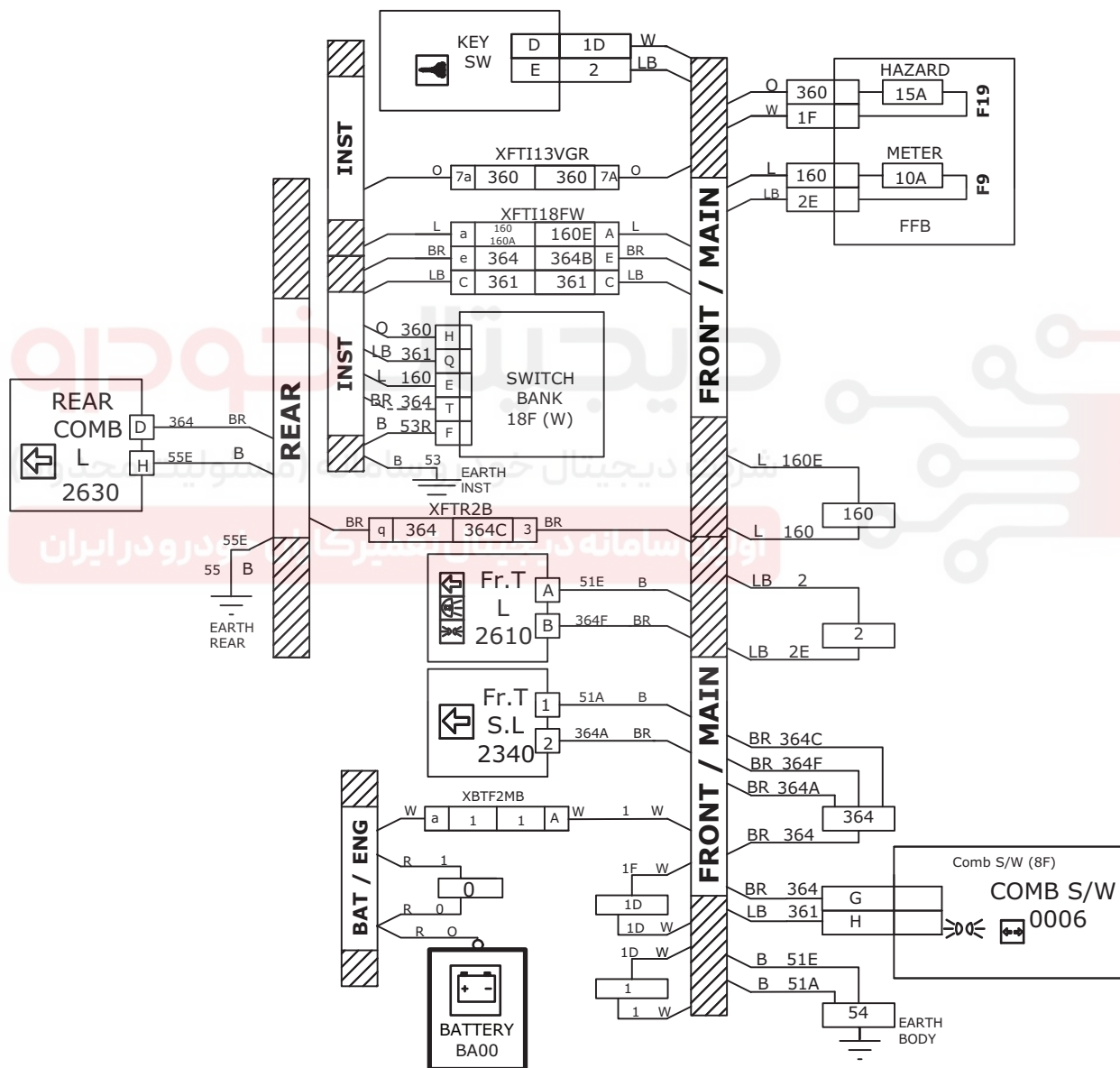

# SAINA CNG LEFT TURN LIGHT

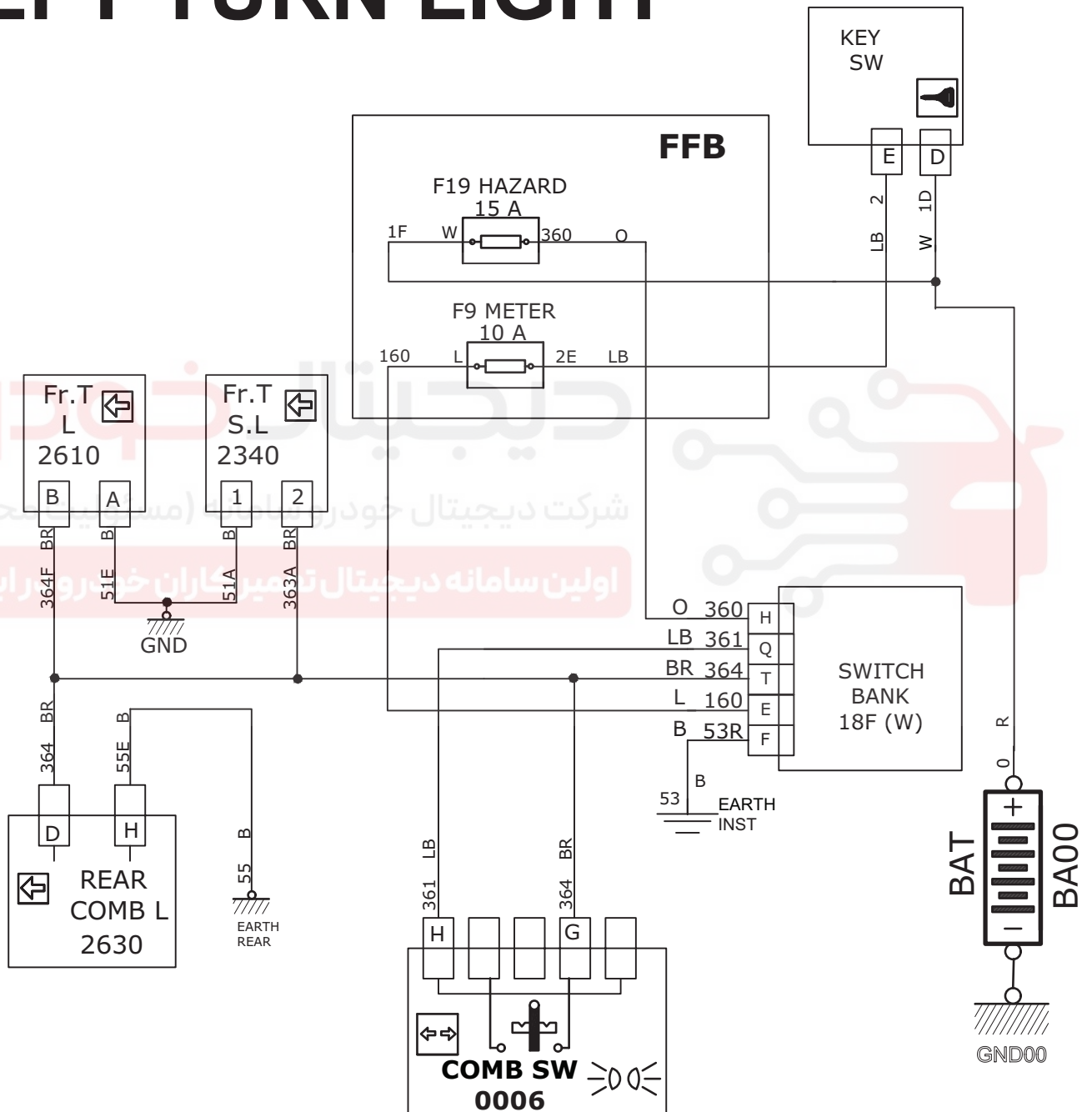

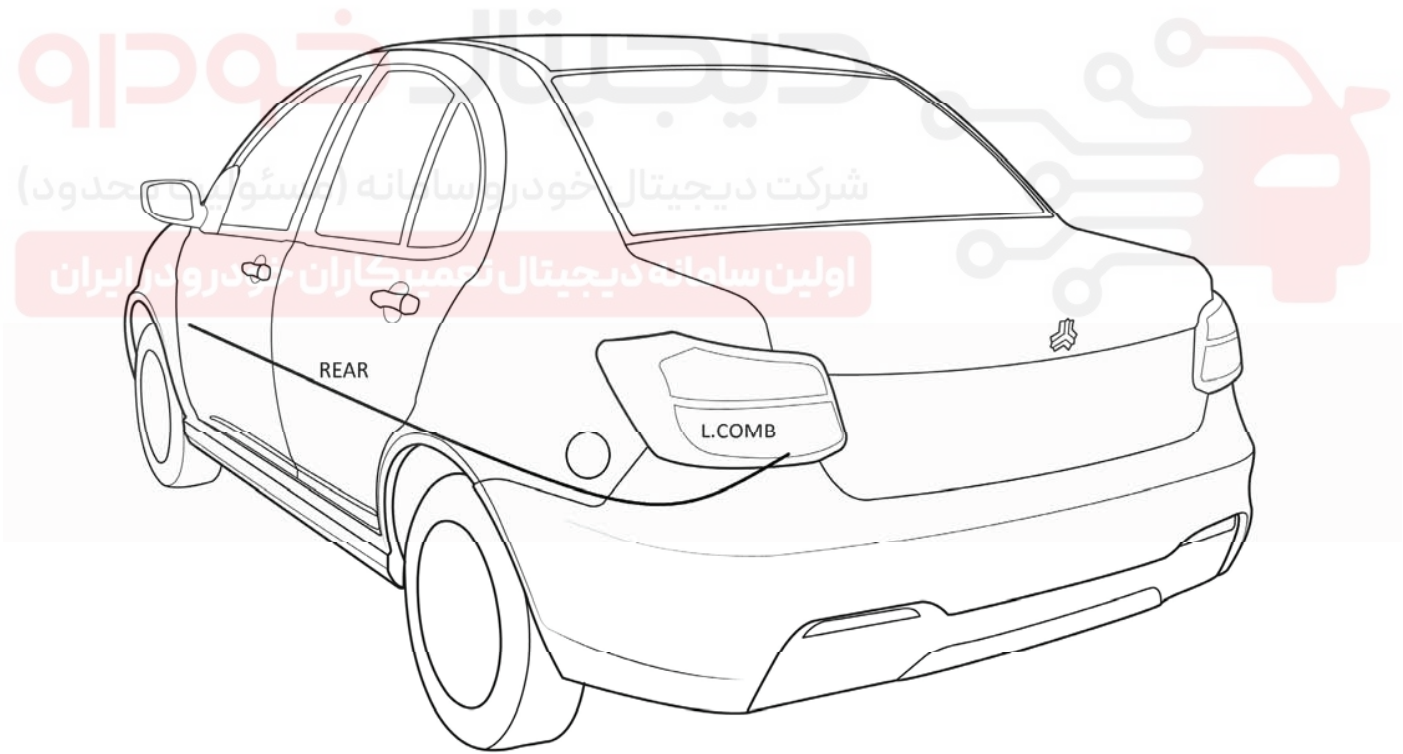
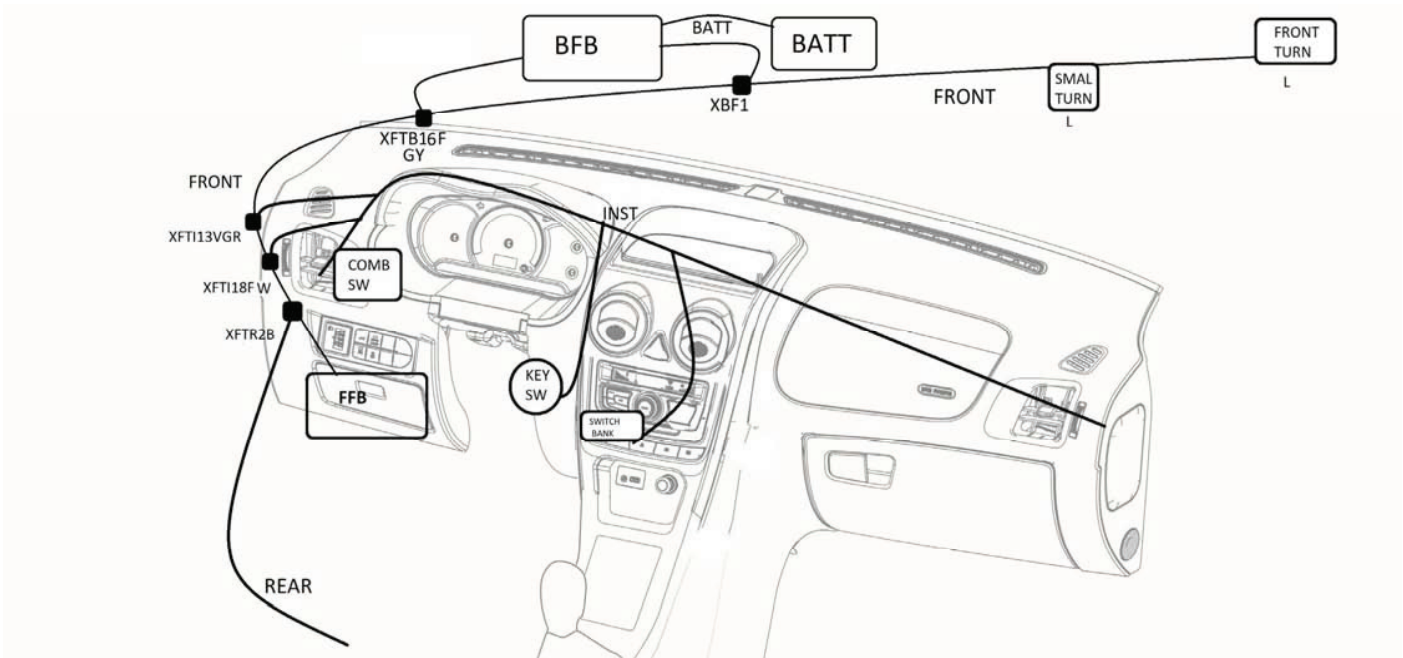

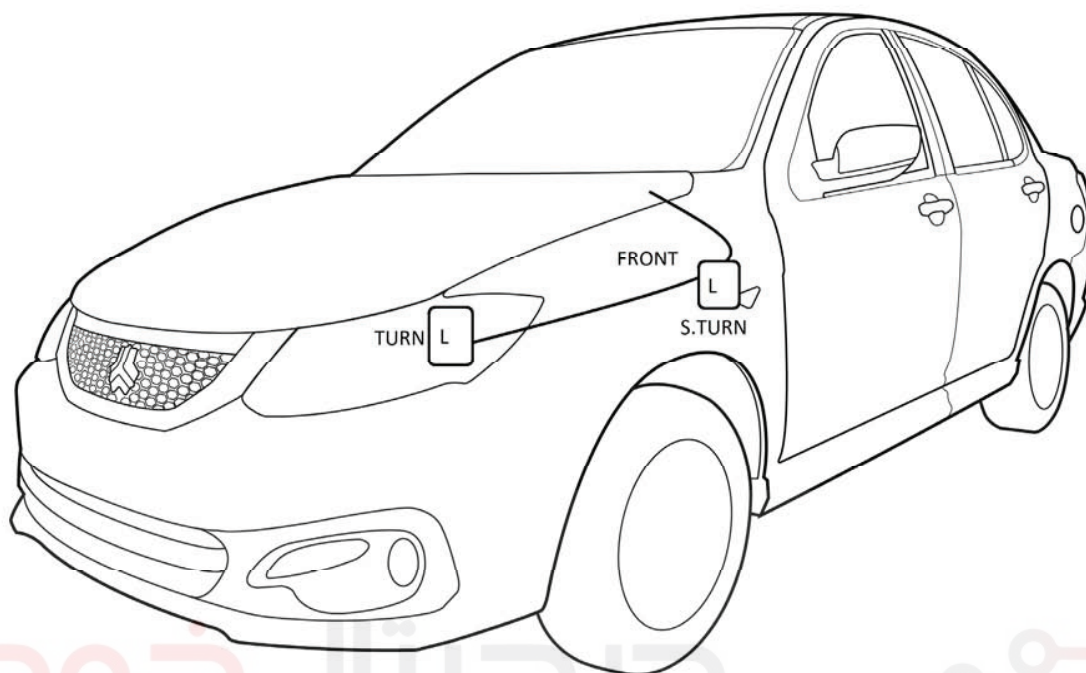

دیجیتال خودرو

شرکت دیجیتال خودرو سامانه (مسئولیت محدود)

اولین سامانه دیجیتال تعمیرکاران خودرو در ایران





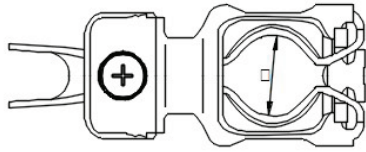

BATTERY(+)

کانکتور کابل اصلی برق باطری قطب مثبت

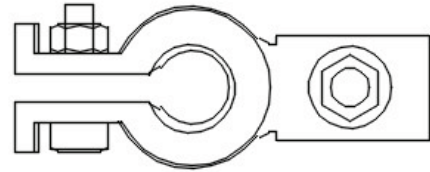

BATTERY(-)

کانکتور کابل اصلی باطری قطب منفی

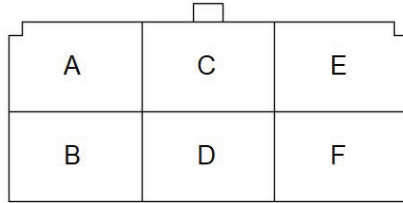

KEY SW.

کانکتور سویچ برق اصلی

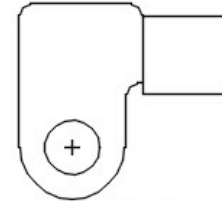

BATTERY

کانکتور برق باطری

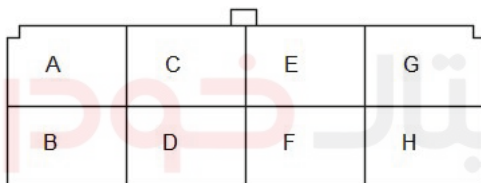

COMB. SW. 8F

کانکتور دسته راهنما

8F

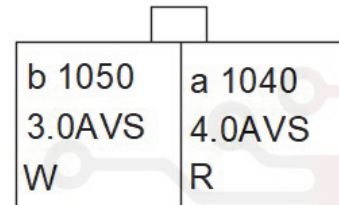

XFTE2MB

کانکتور ارتباط دسته سیم جلو به دسته سیم موتور 2

XFTE2MB

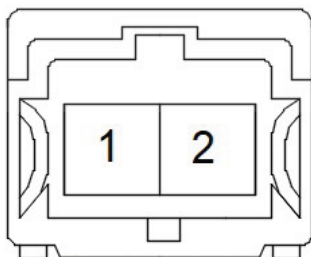

FRONT TURN(SMALL)

کانکتور چراغ راهنما کوچک (گلگیر)

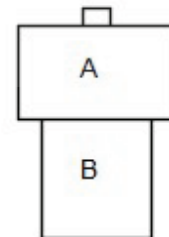

FRT TURN 2F

کانکتور چراغ راهنما جلو

A	C	E	G	X		M	O	Q	S
B	D	F	H	J	L	N	P	R	T

SWITCH BANK 18W

کانکتور سویچ بانک

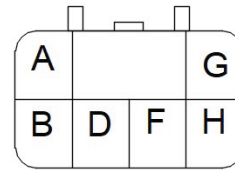

REAR COMB LIGHT

کانکتور مجموعه چراغ های عقب

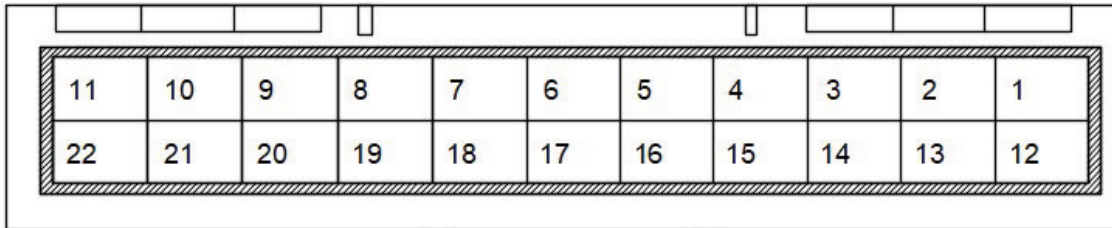

XFTR2B

کانکتور ارتباط دسته سیم جلو به دسته سیم عقب

XFTR2B

A	C	E	G	X		M	O	Q	S
B	D			J	I		P	R	T

XFTI18FW

کانکتور ارتباط دسته سیم جلو به دسته سیم داشبورد

XFTI18FW

7A	6A	5A	X		3A	2A	1A
7B	6B	5B	4B	3B	2B	1B	

XFTI13GR

کانکتور ارتباط دسته سیم جلو به دسته سیم داشبورد

XFTI13GR

# SAINA CNG LEVELING

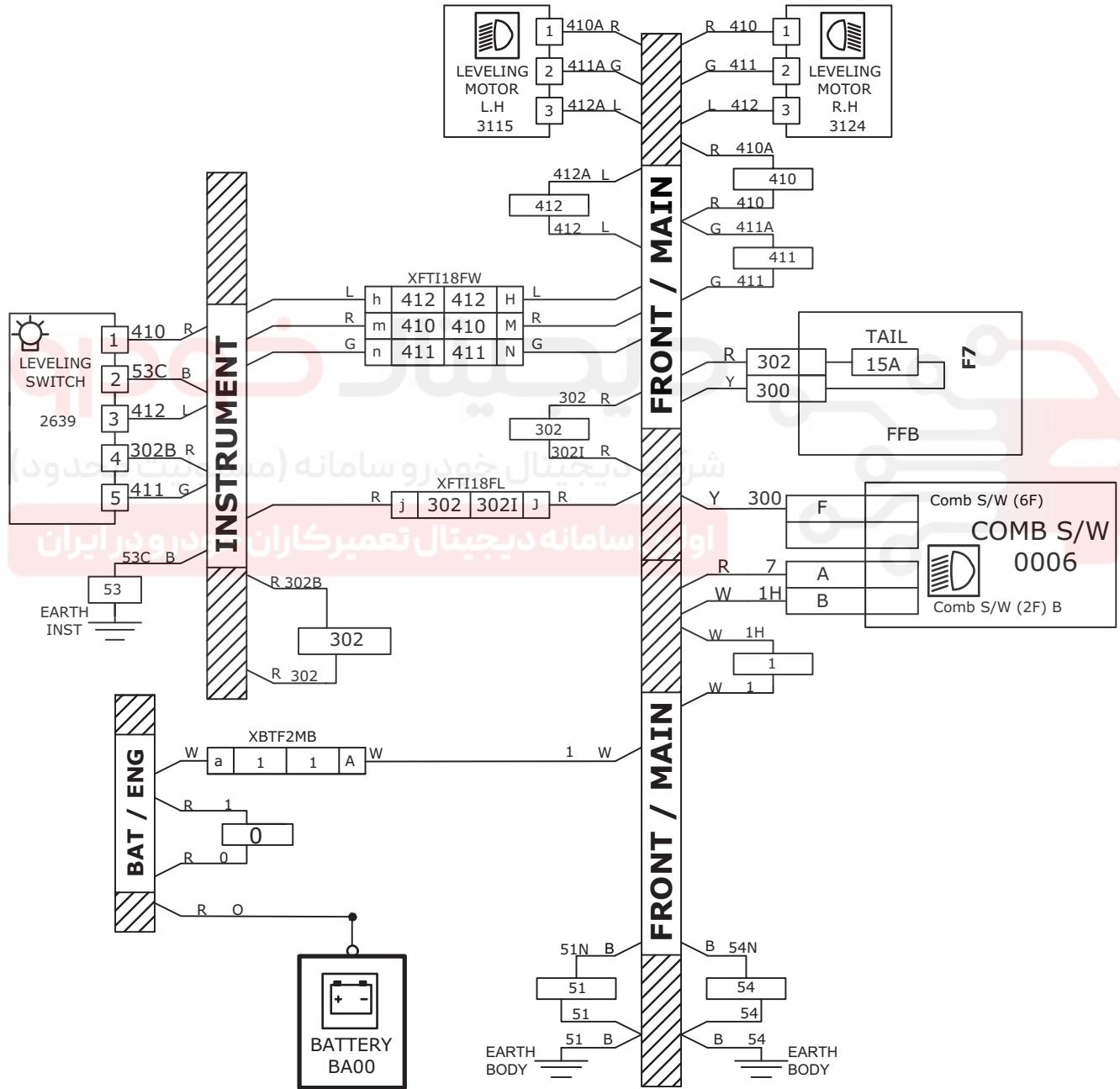

# SAINA CNG LEVELING

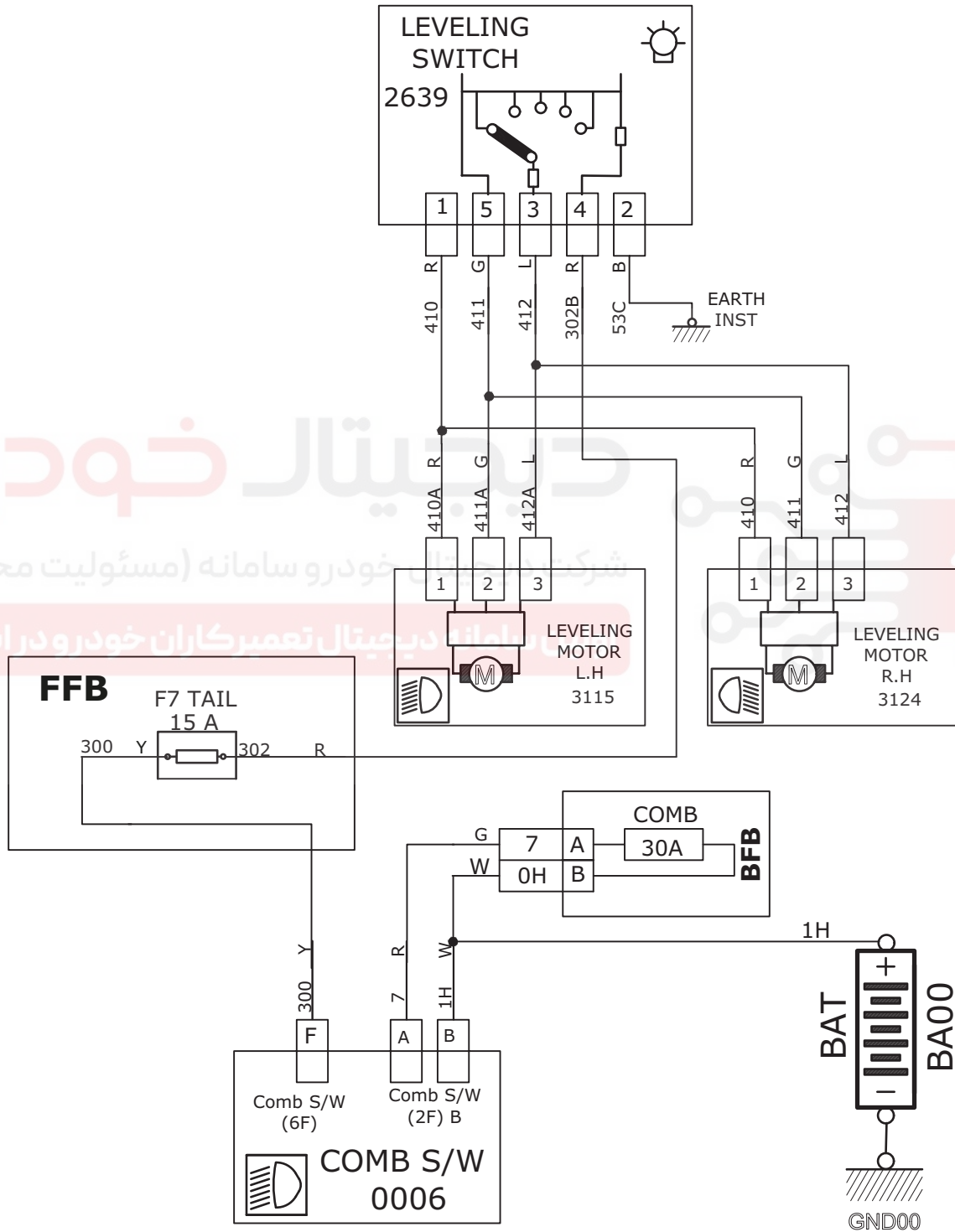

خودرو دیجیتال  
شرکت خدمات دیجیتال خودرو سامانه (مسئولیت محدود)  
شرکت خدمات دیجیتال تعمیرکاران خودرو در ایران

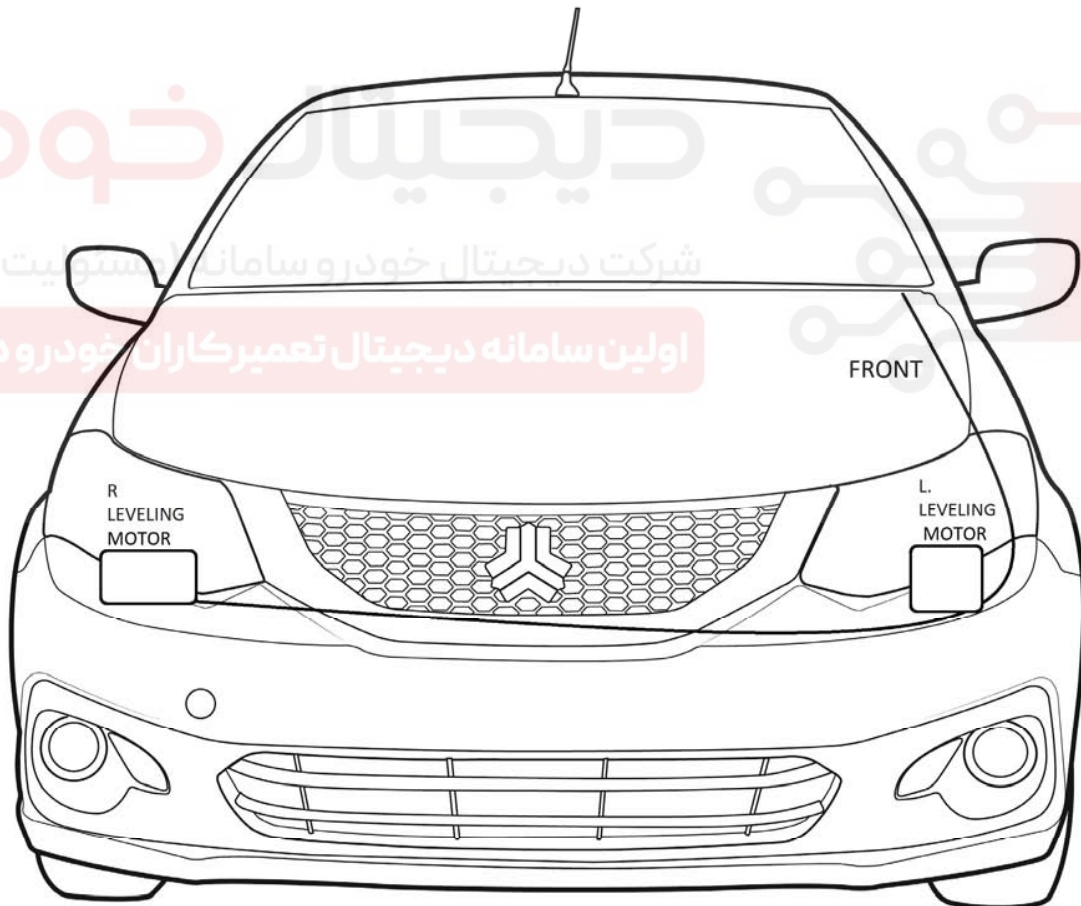
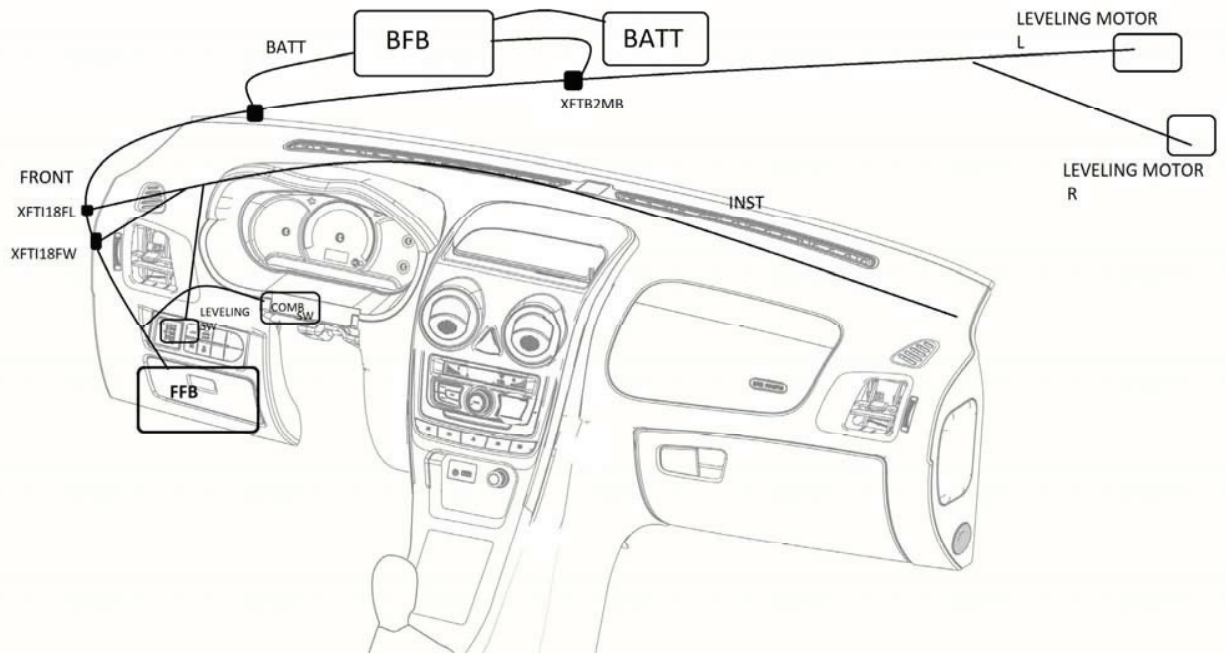

دیجیتال خودرو  
شرکت دیجیتال خودرو سامانه سیستم محدود)  
اولین سامانه دیجیتال تعمیرکاران خودرو در ایران

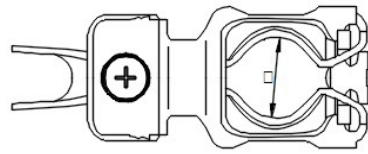

BATTERY(+)

کانکتور کابل اصلی برق باطری قطب مثبت

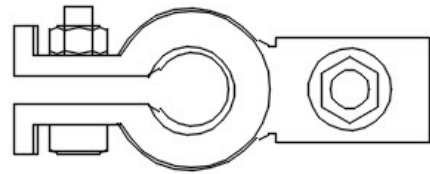

BATTERY(-)

کانکتور کابل اصلی باطری قطب منفی

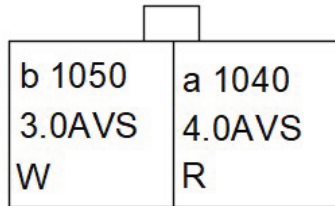

XFTE2MB

کانکتور ارتباط دسته سیم جلو به دسته سیم موتور 2

XFTE2MB

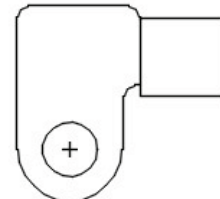

BATTERY

کانکتور برق باطری

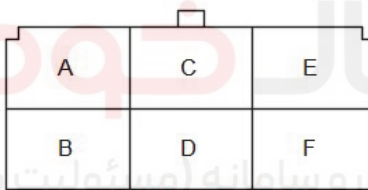

COMB. SW. 6F

کانکتور دسته راهنما

6F

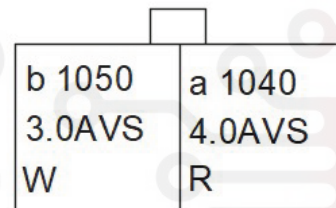

XFTE2MB

کانکتور ارتباط دسته سیم جلو به دسته سیم موتور 2

XFTE2MB

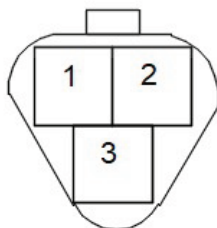

LEVELING MOTOR

کانکتور موتور ( عملگر ) تنظیم نور چراغ ها

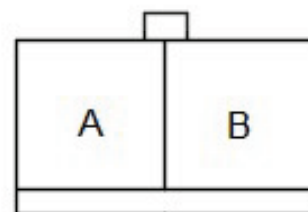

COMB. SW.2FB

کانکتور دسته راهنما

2F

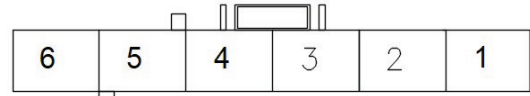

LEVELING SWITCH

کانکتور سویچ تنظیم زاویه چراغ ها

A	C	E	G	X		M	O	Q	S
B	D	F	H	J	L	N	P	R	T

XFTI18FL

کانکتور ارتباط دسته سیم جلو به دسته سیم داشبورد

XFTI18FL

A	C	E	G	X		M	O	Q	S
B	D			J	I		P	R	T

XFTI18FW

کانکتور ارتباط دسته سیم جلو به دسته سیم داشبورد

XFTI18FW

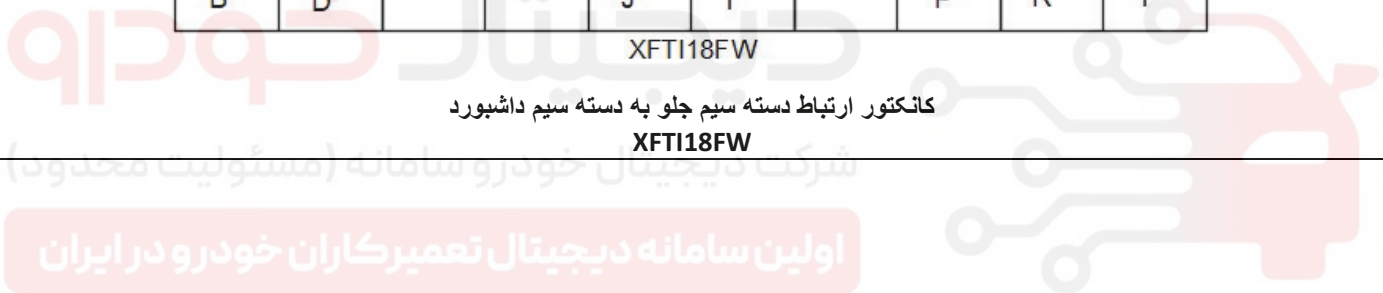

# SAINA CNG LOW BEAM

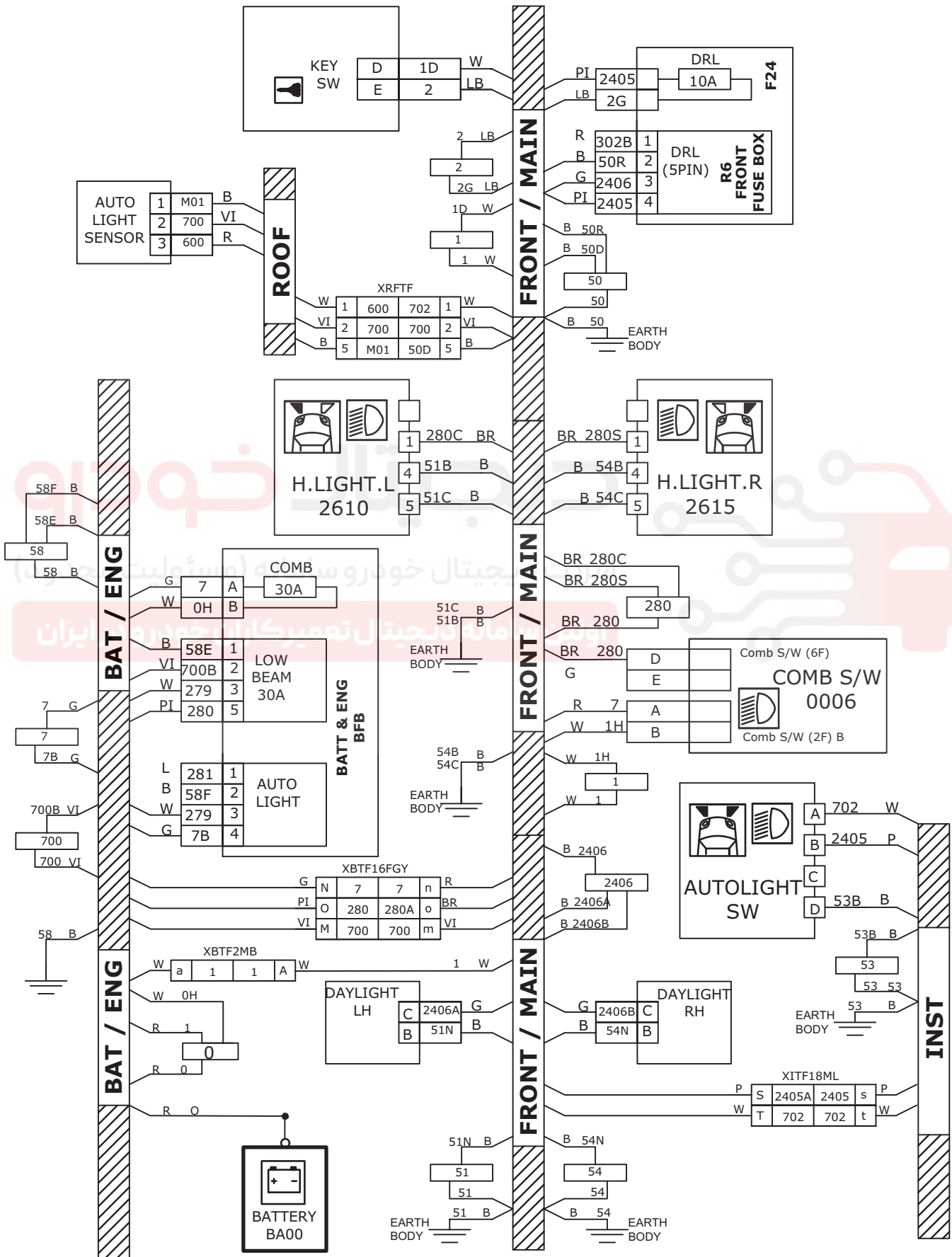



# SAINA CNG LOW BEAM

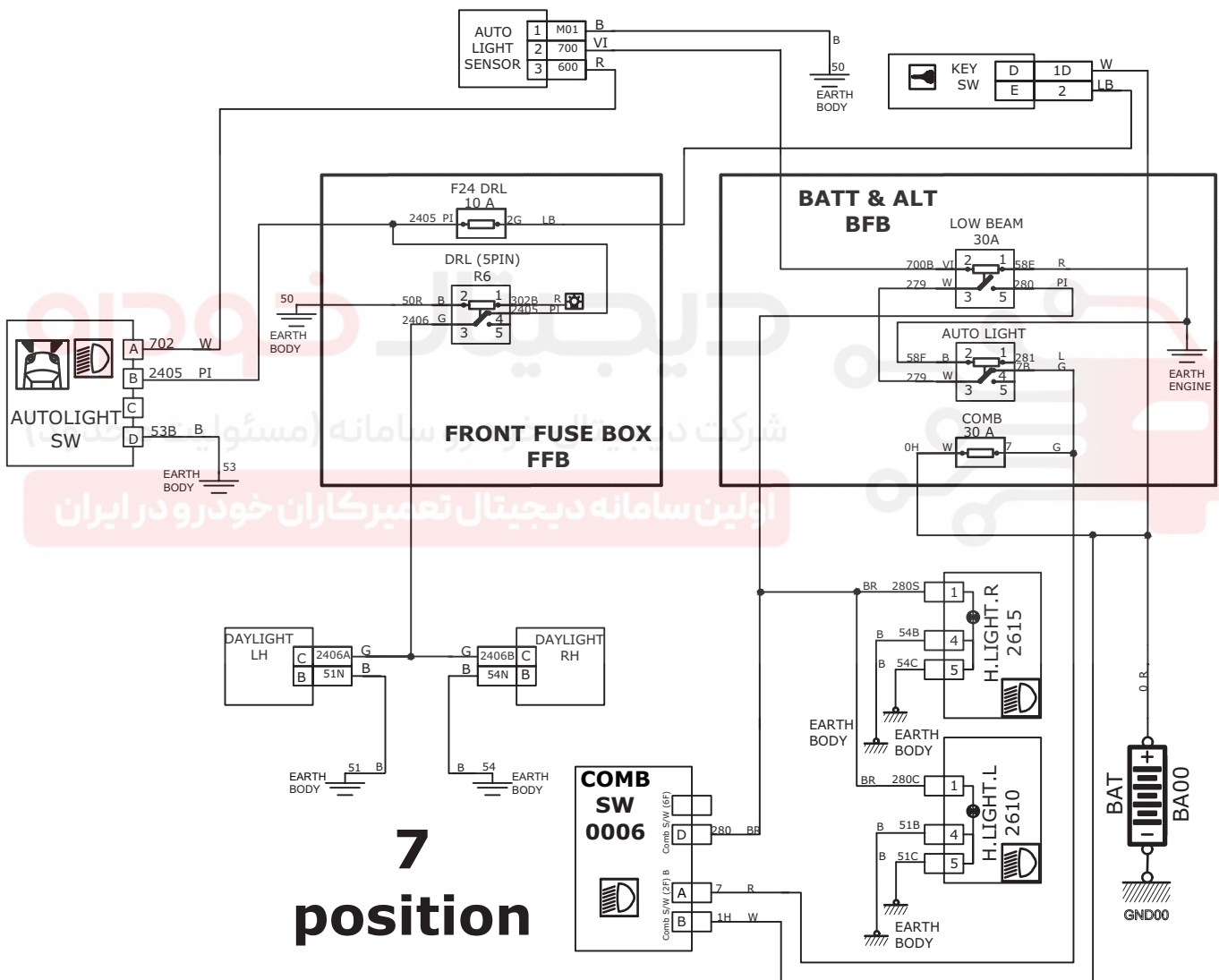

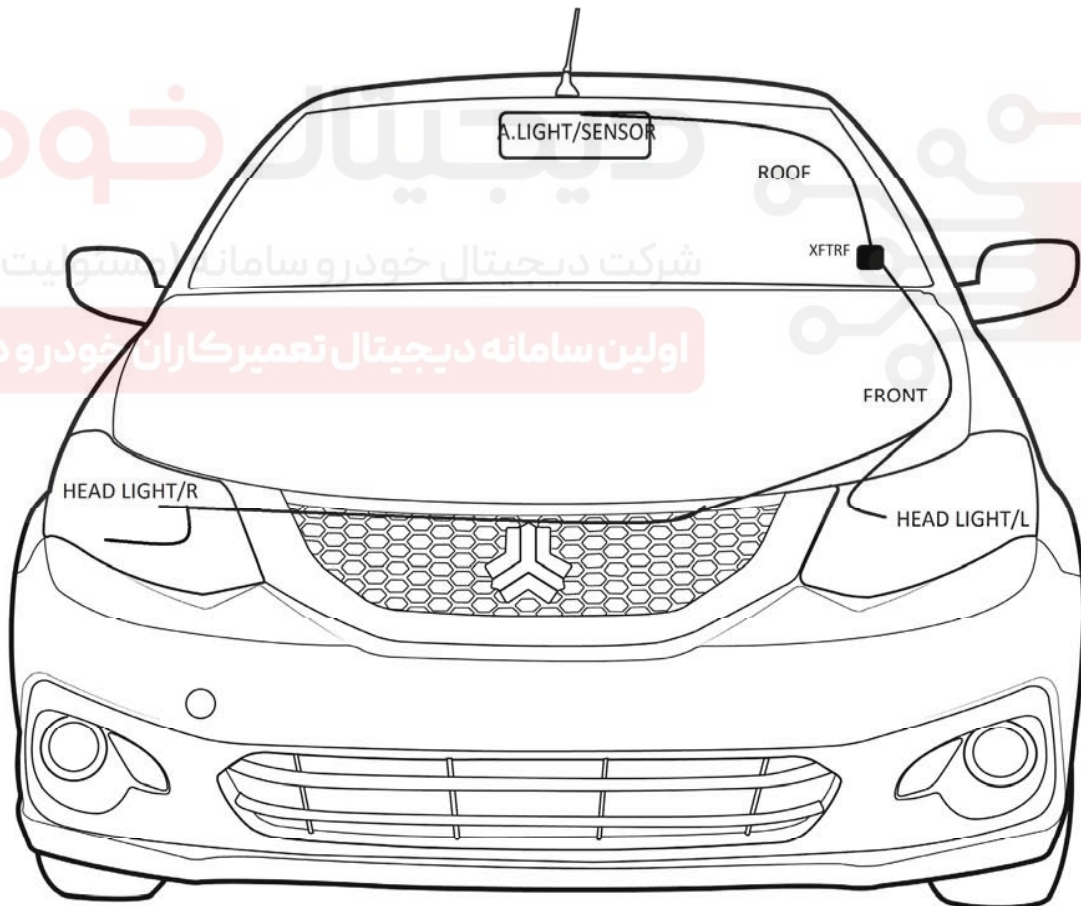
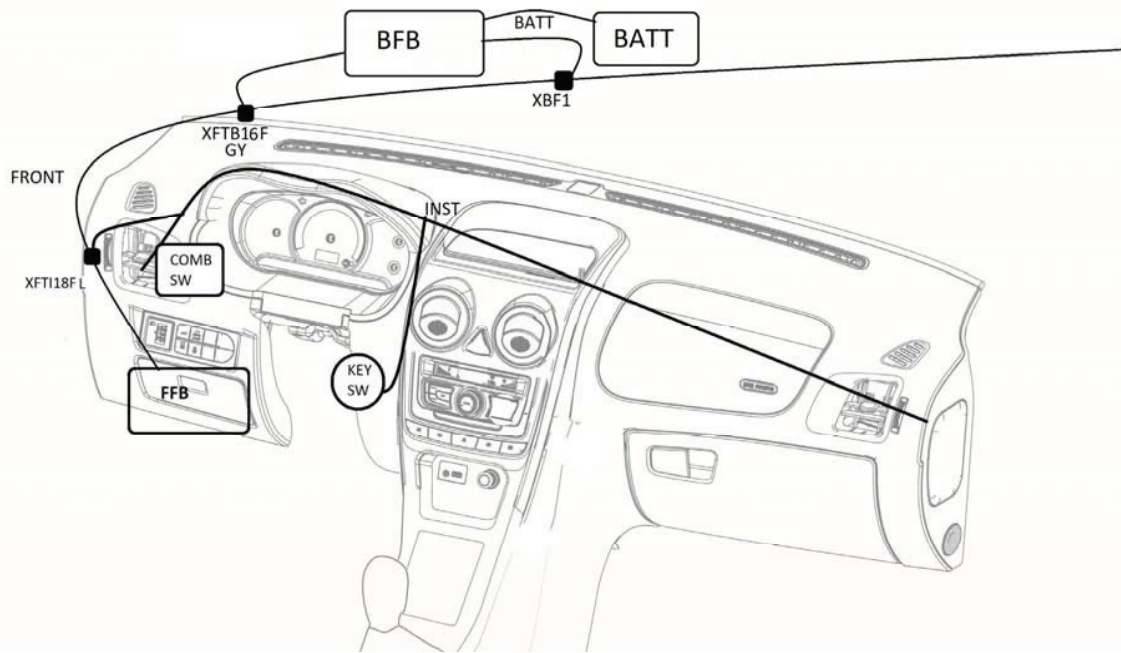

دیجیتال خودرو  
شرکت دیجیتال خودرو سامان (با مسئولیت محدود)  
اولین سامانه دیجیتال تعمیرکاران خودرو در ایران

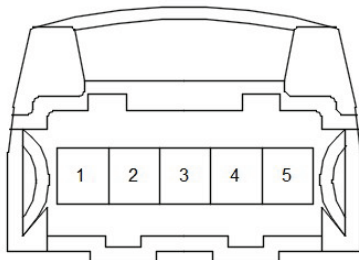

HEAD LIGHT

کانکتور چراغ جلو

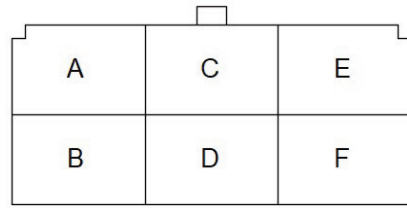

KEY SW.

کانکتور سویچ برق اصلی

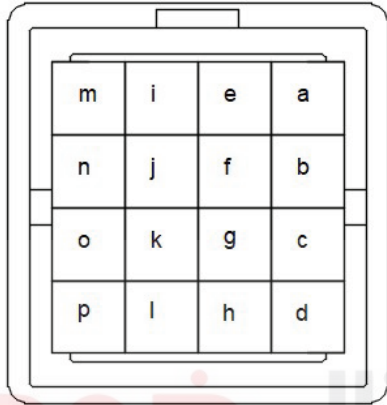

XFTJ16M(GY)

کانکتور ارتباط دسته سیم جلو به دسته سیم انژکتور ( نری )

XFTJ16M(GY)

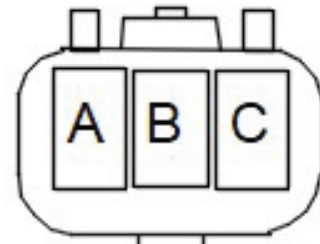

DAYLIGHT

کانکتور چراغ روز

DAYLIGHT

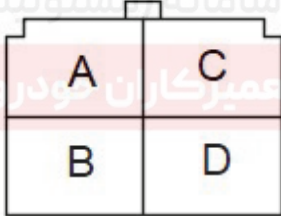

کانکتور کلید چراغ اتوماتیک

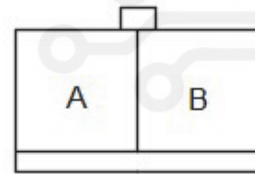

COMB. SW.2FB

کانکتور

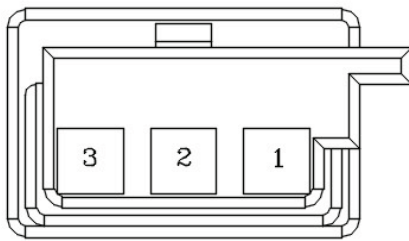

Auto Light Sensor

کانکتور سنسور چراغ اتوماتیک

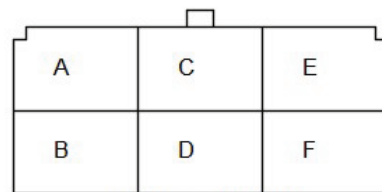

COMB. SW. 6FB

کانکتور دسته راهنما

6FB

A	C	E	G	X		M	O	Q	S
B	D	F	H	J	L	N	P	R	T

XFTI18FL

کانکتور ارتباط دسته سیم جلو به دسته سیم داشبورد

XFTI18FL

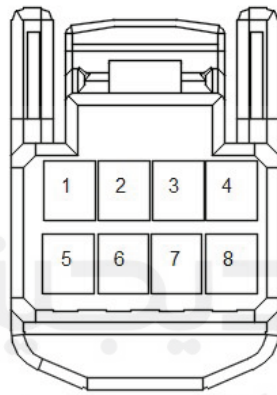

XFTRF

کانکتور ارتباط دسته سیم جلو به دسته سیم سقف

XFTRF

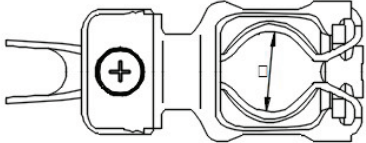
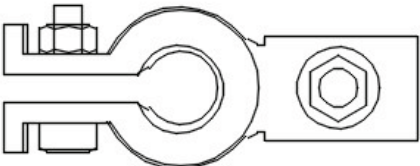
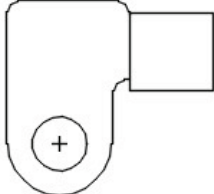
 <p>BATTERY(+)</p> <p>کانکتور کابل اصلی برق باطری قطب مثبت</p>	
 <p>BATTERY(-)</p> <p>کانکتور کابل اصلی باطری قطب منفی</p>	 <p>BATTERY</p> <p>کانکتور برق باطری</p>

# دیجیتال خودرو

شرکت دیجیتال خودرو سامانه (مسئولیت محدود)

اولین سامانه دیجیتال تعمیرکاران خودرو در ایران



# SAINA CNG MIRROR

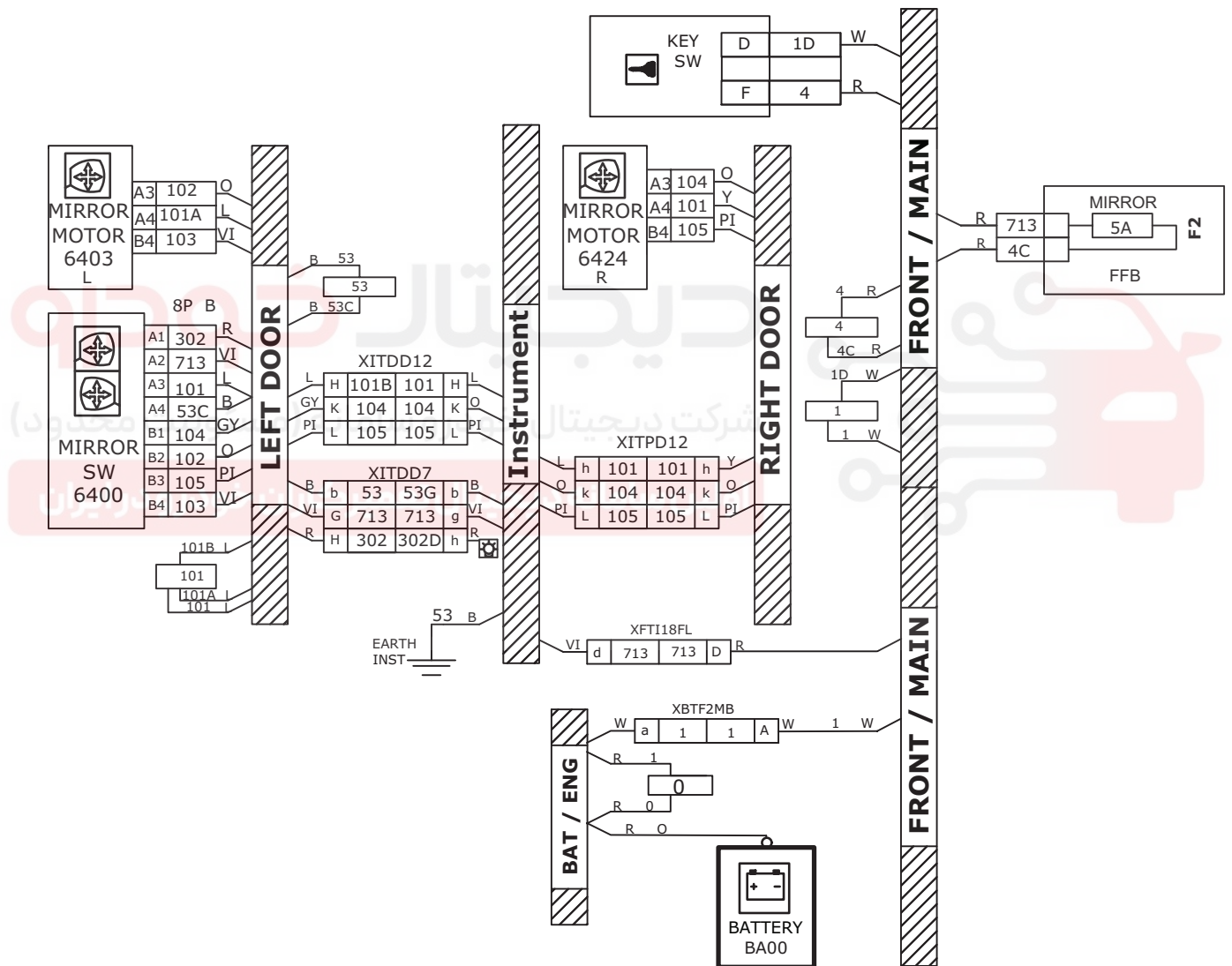

# SAINA CNG MIRROR

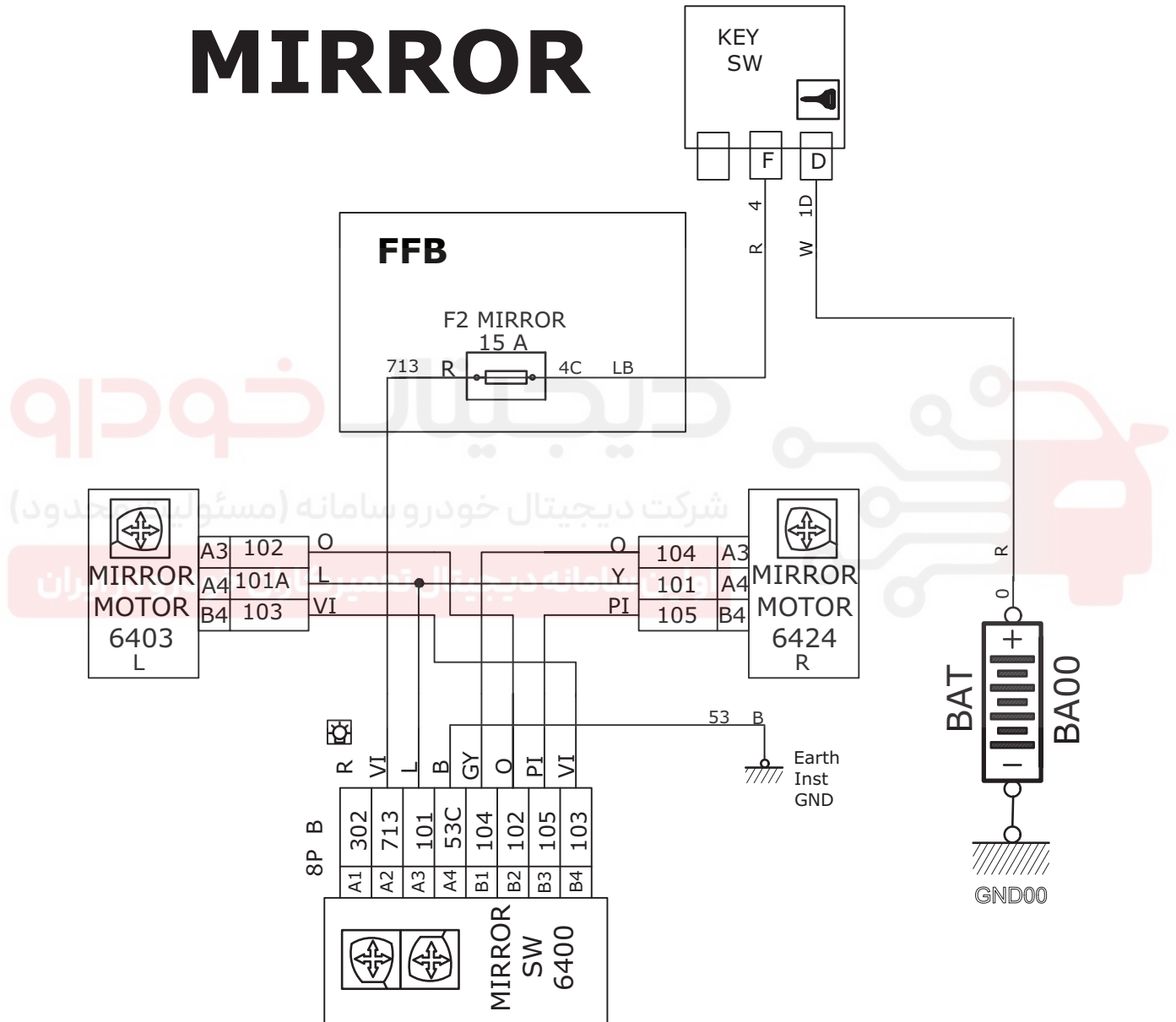

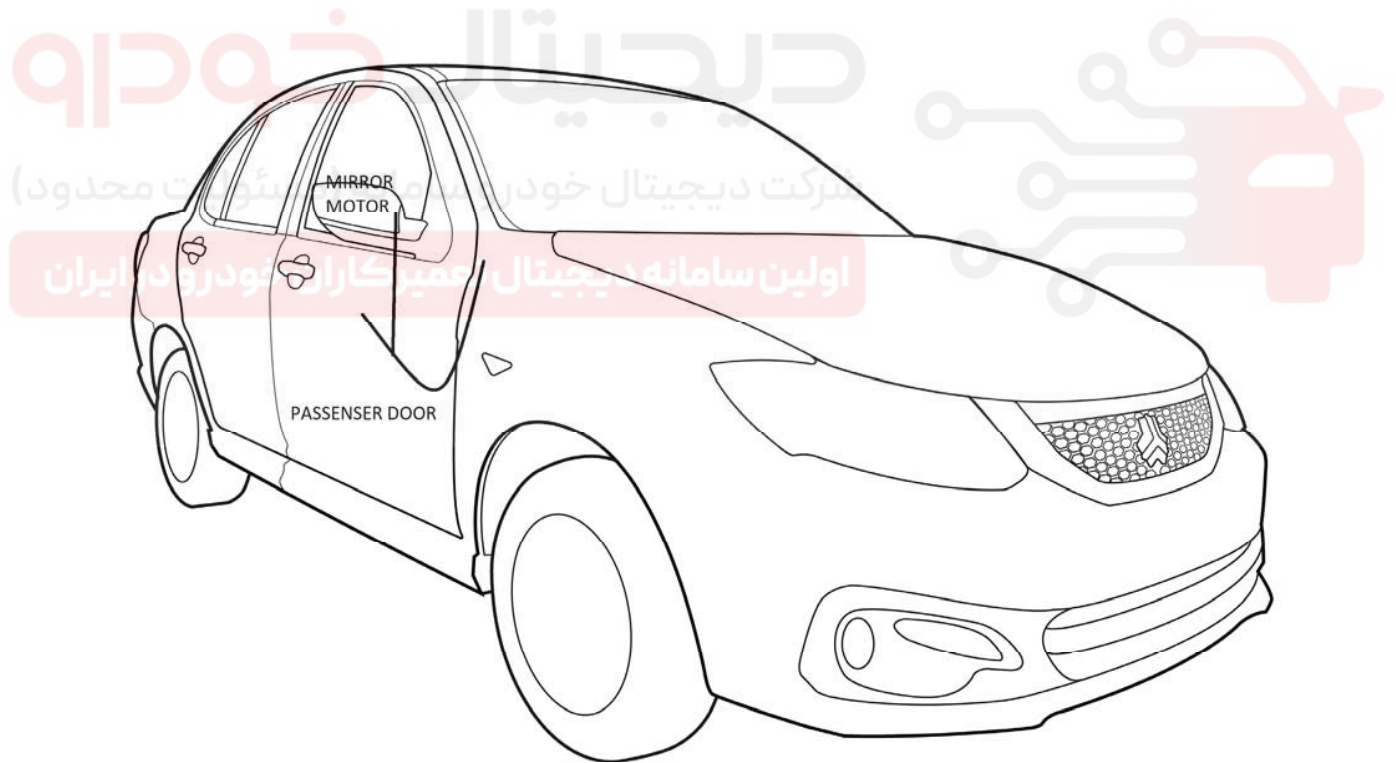
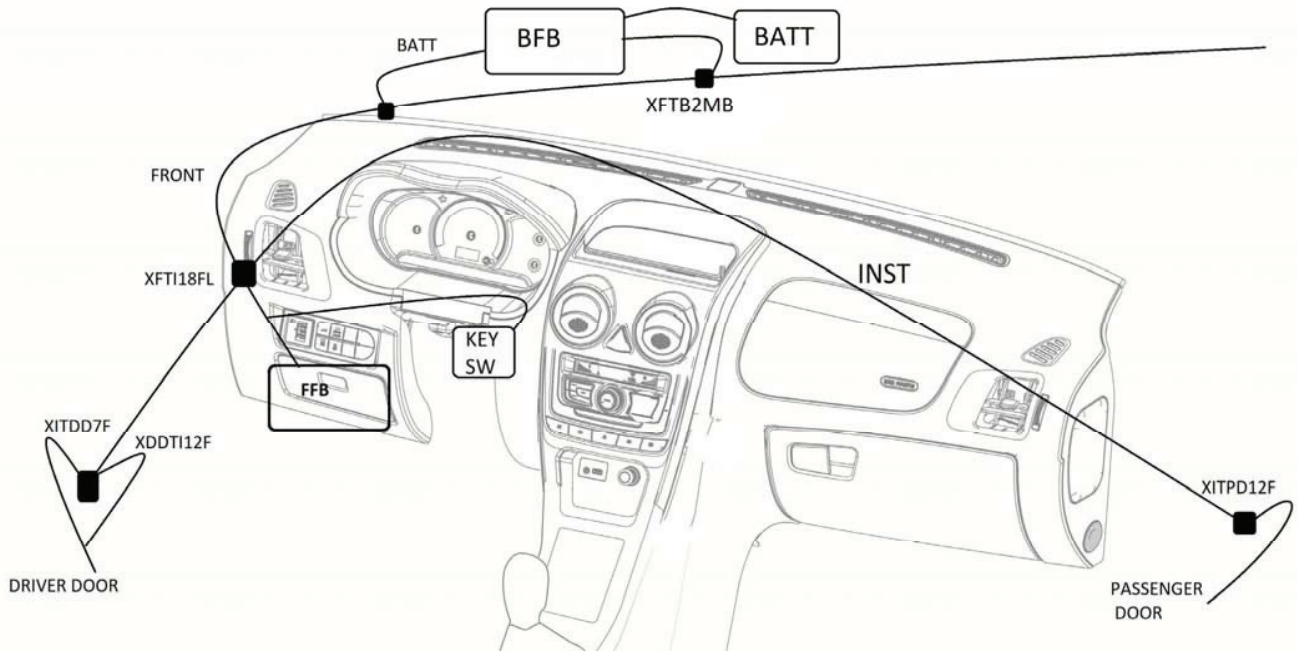



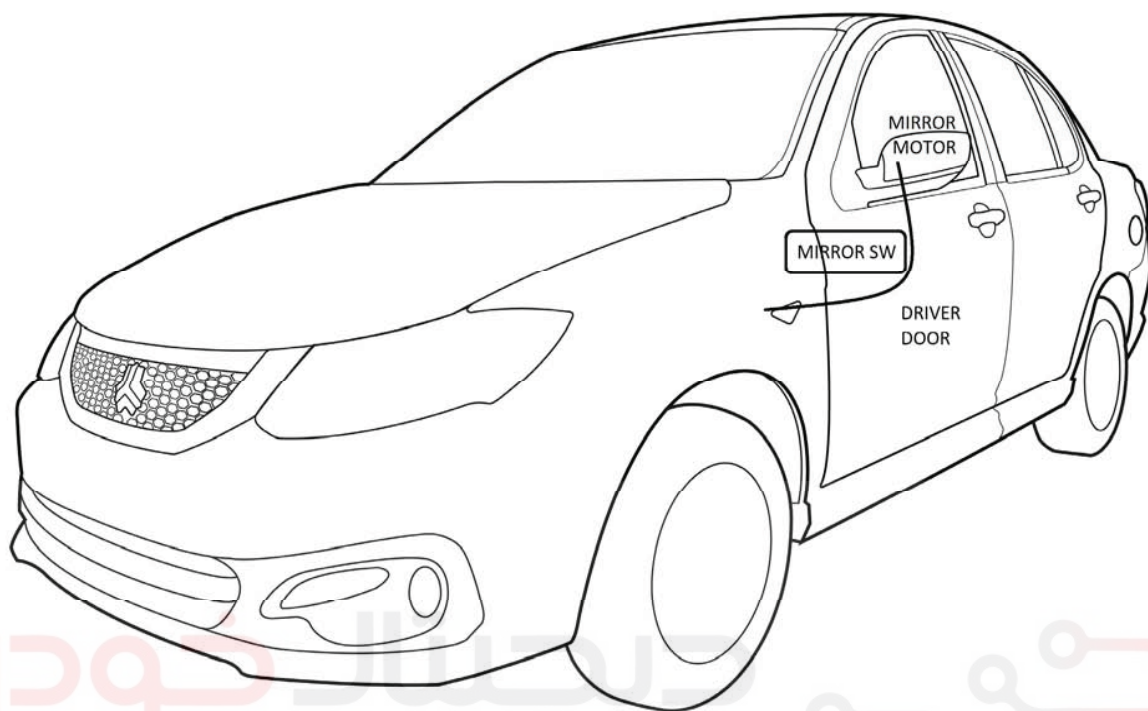

دیجیتال خودرو

شرکت دیجیتال خودرو سامانه (مسئولیت محدود)

اولین سامانه دیجیتال تعمیرکاران خودرو در ایران



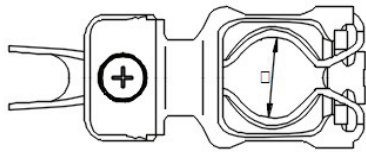

BATTERY(+)

کانکتور کابل اصلی برق باطری قطب مثبت

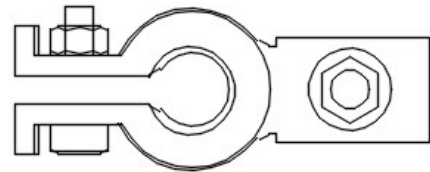

BATTERY(-)

کانکتور کابل اصلی باطری قطب منفی

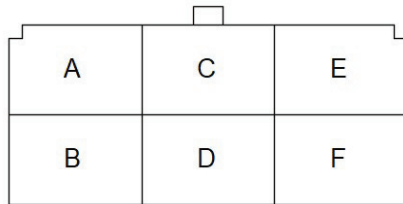

KEY SW.

کانکتور سویچ برق اصلی

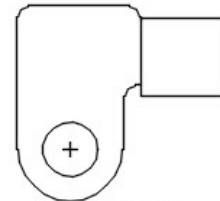

BATTERY

کانکتور برق باطری

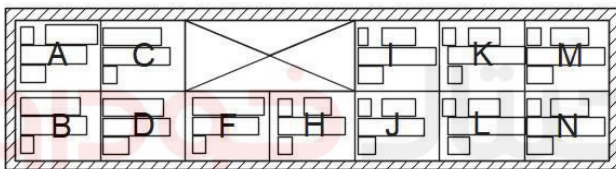

XITPD12M

کانکتور ارتباط دسته سیم داشبورد به دسته سیم درب جلو راست

XITPD12M

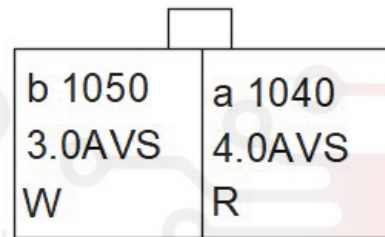

XFTE2MB

کانکتور ارتباط دسته سیم جلو به دسته سیم موتور 2

XFTE2MB

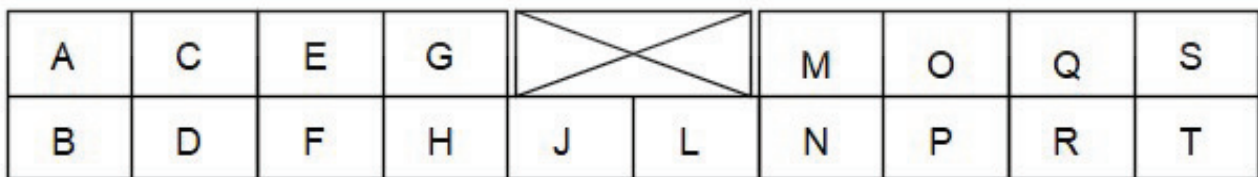

XFTI18FL

کانکتور ارتباط دسته سیم جلو به دسته سیم داشبورد

XFTI18FL

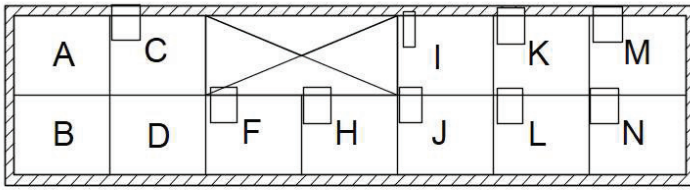

XITDD12M

کانکتور ارتباط دسته سیم داشبورد به دسته سیم درب راننده

XITDD12M

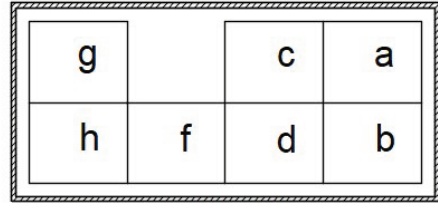

XITDD7M

کانکتور ارتباط دسته سیم داشبورد به دسته سیم درب راننده

XITDD7M

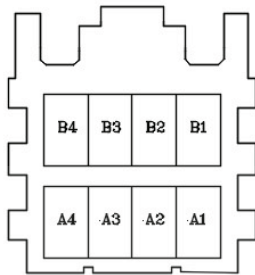

MIRROR MOTOR

کانکتور آینه برقی

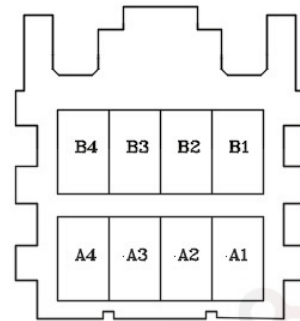

MIRROR SW.

کانکتور کلید آینه برقی

شرکت دیجیتال خودرو (مسئولیت محدود)

اولین سامانه دیجیتال تعمیرکاران خودرو در ایران

# SAINA CNG REAR FOG

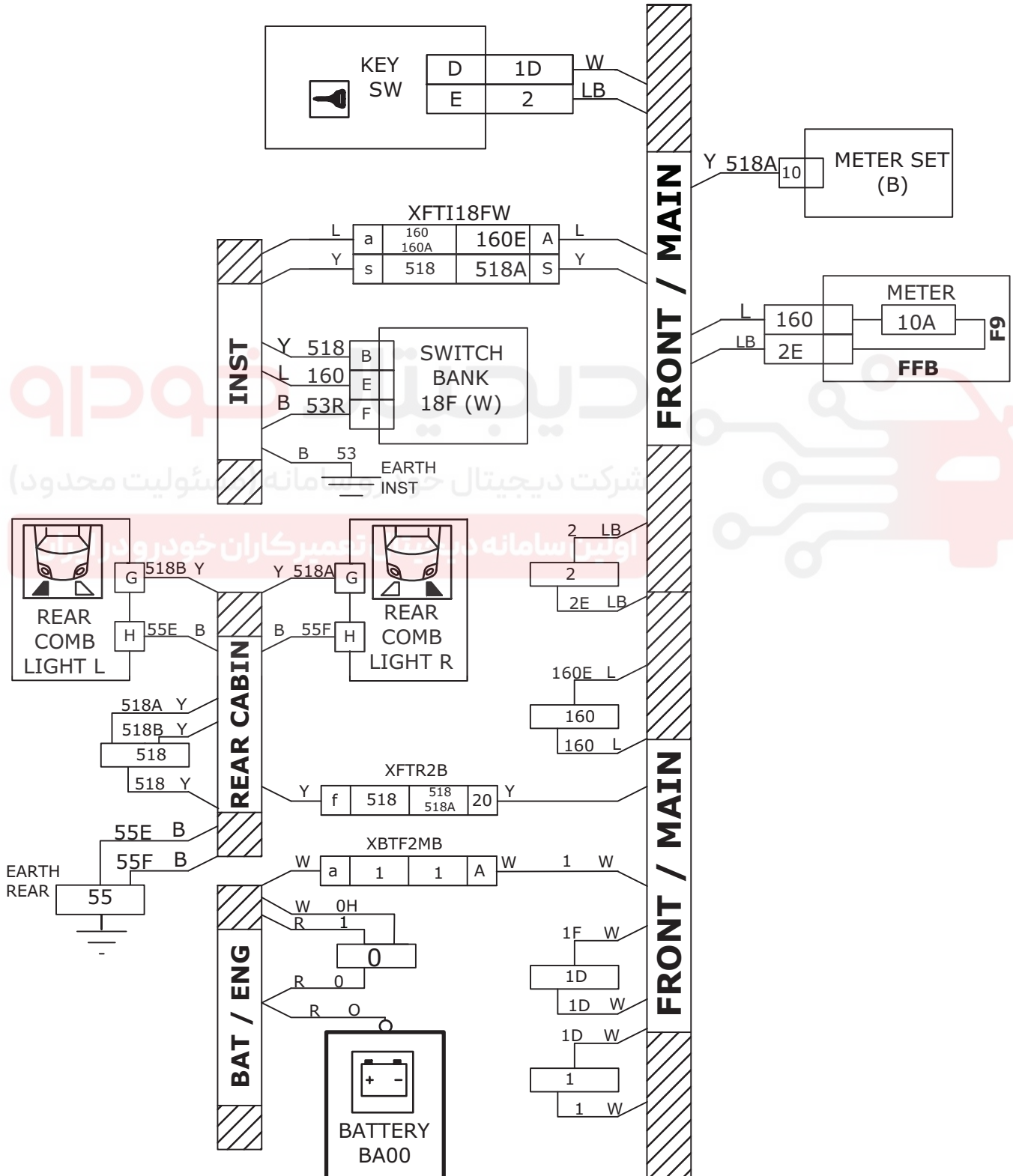

# SAINA CNG REAR FOG

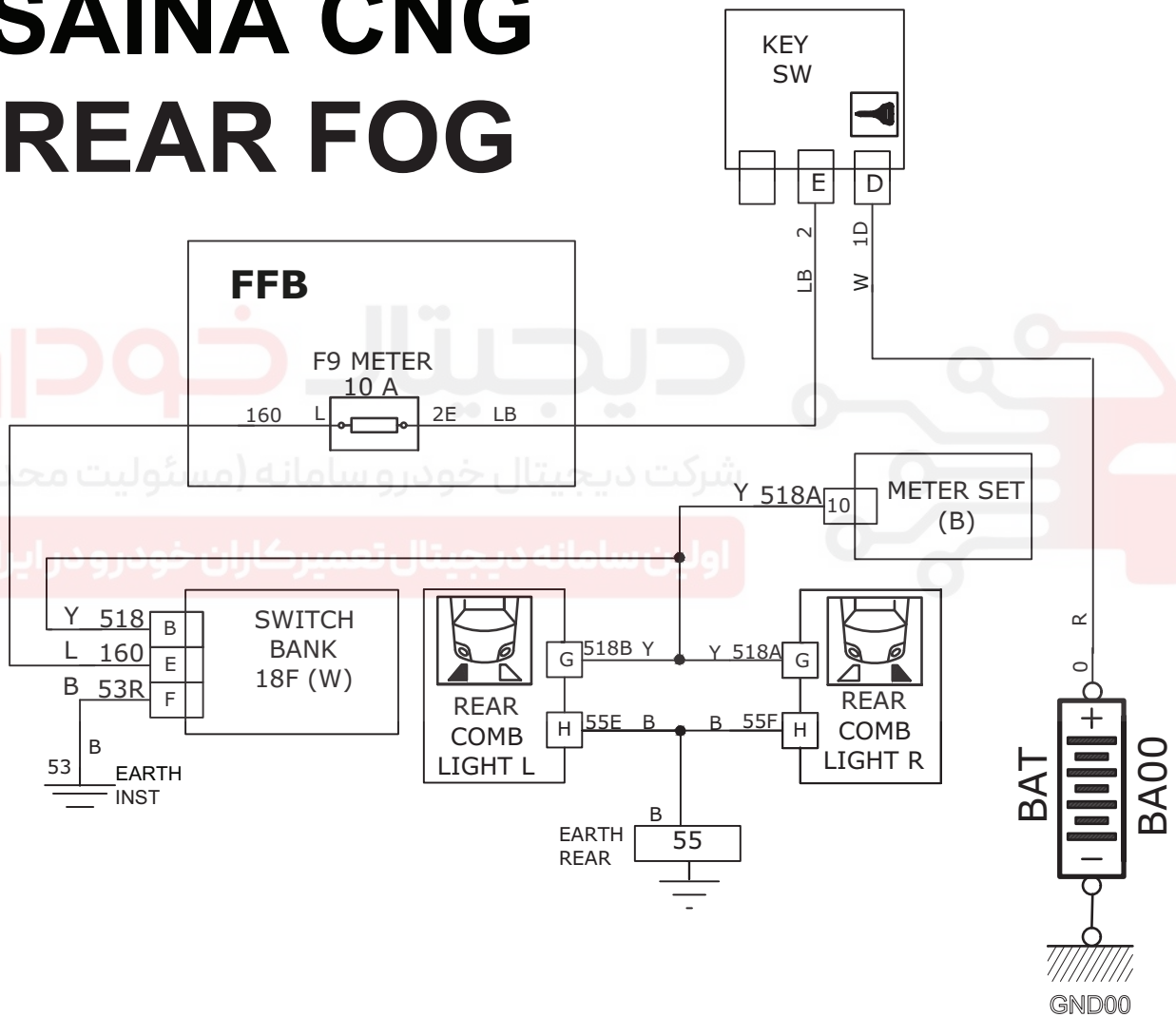

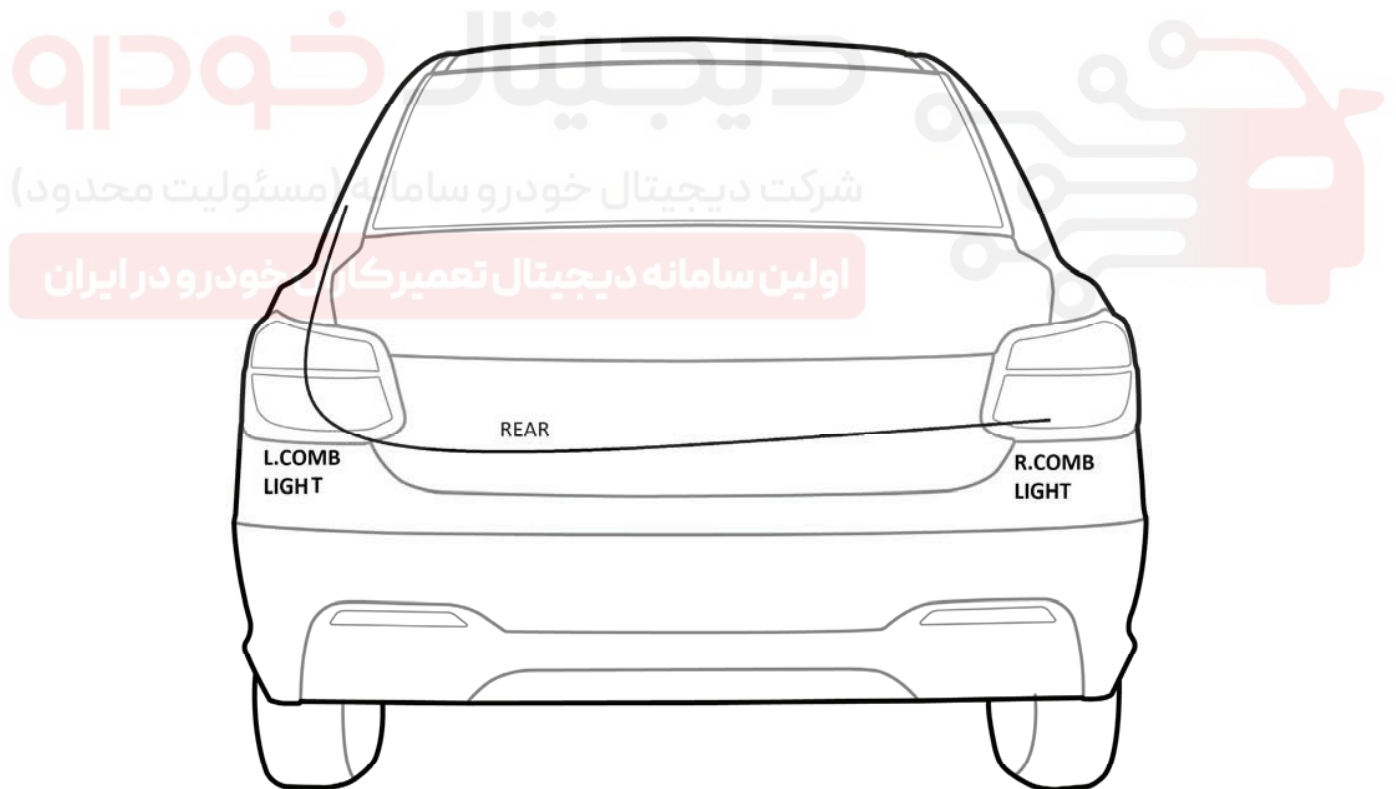
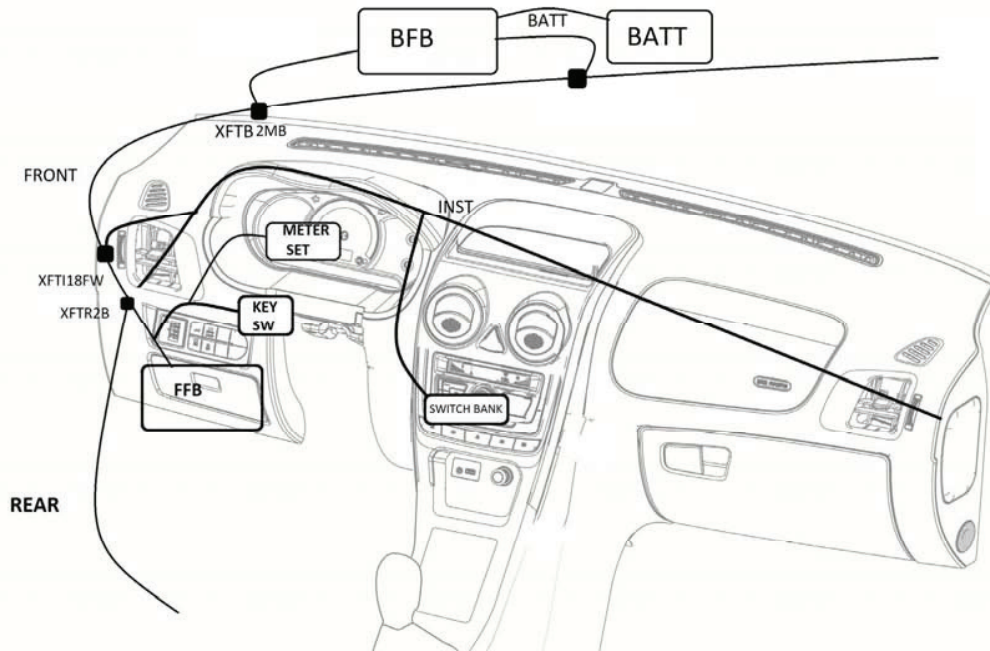

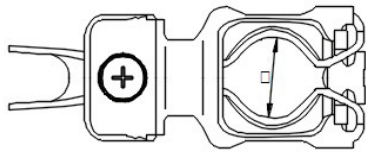

BATTERY(+)

کانکتور کابل اصلی برق باطری قطب مثبت

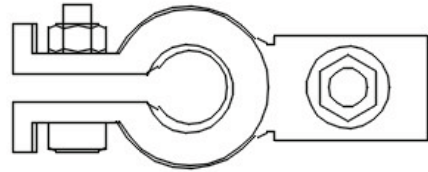

BATTERY(-)

کانکتور کابل اصلی باطری قطب منفی

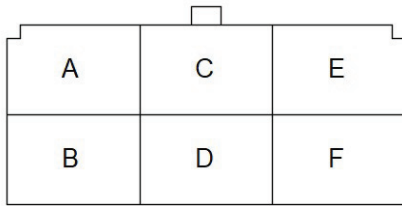

KEY SW.

کانکتور سویچ برق اصلی

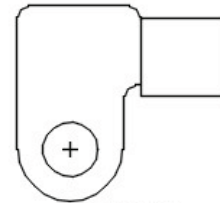

BATTERY

کانکتور برق باطری

A	C	E	G		M	O	Q	S	
B	D	F	H	J	L	N	P	R	T

SWITCH BANK 18W

کانکتور سویچ بانک

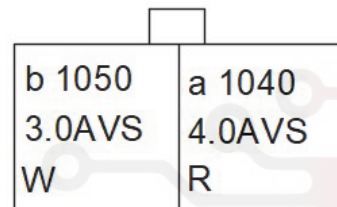

XFTE2MB

کانکتور ارتباط دسته سیم جلو به دسته سیم موتور 2

XFTE2MB

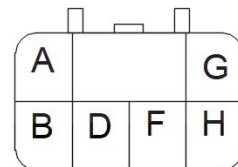

REAR COMB LIGHT

کانکتور مجموعه چراغ های عقب

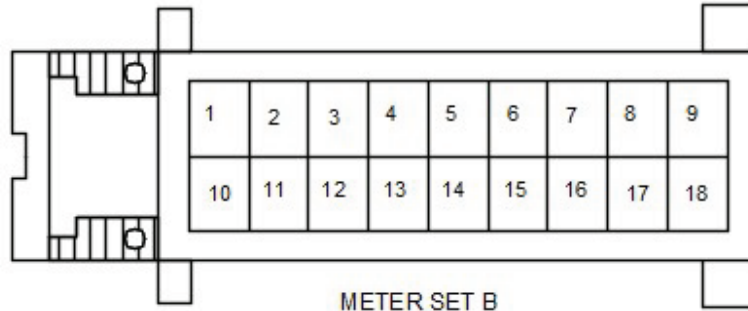

METER SET B

کانکتور مجموعه پشت آمپر  
B

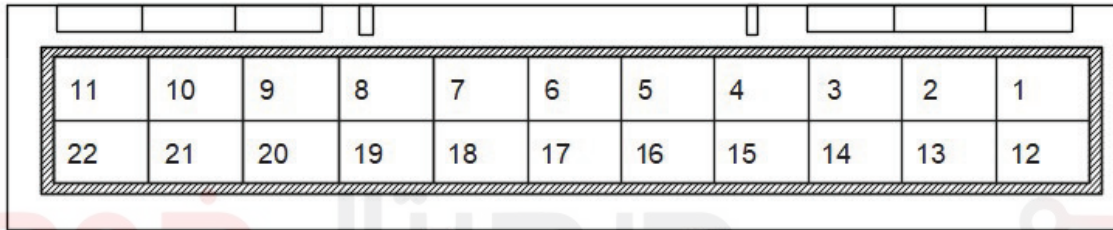

XFTR2B

کانکتور ارتباط دسته سیم جلو به دسته سیم عقب  
XFTR2B

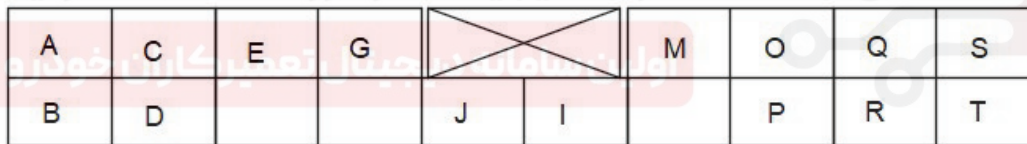

XFT118FW

کانکتور ارتباط دسته سیم جلو به دسته سیم داشبورد  
XFT118FW



# SAINA CNG REAR POWER WIN & KID LOCK

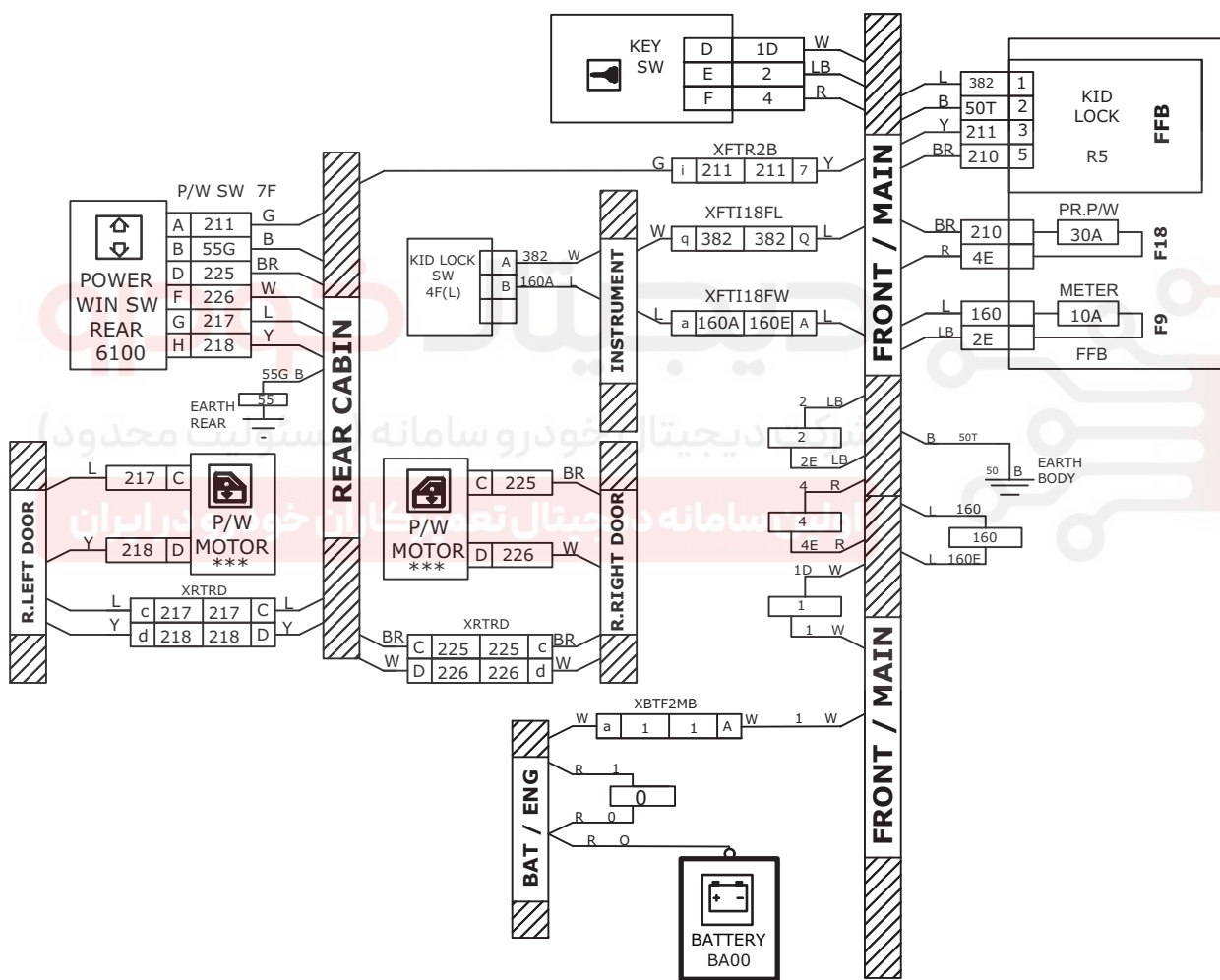

# SAINA CNG REAR POWER WIN & KID LOCK

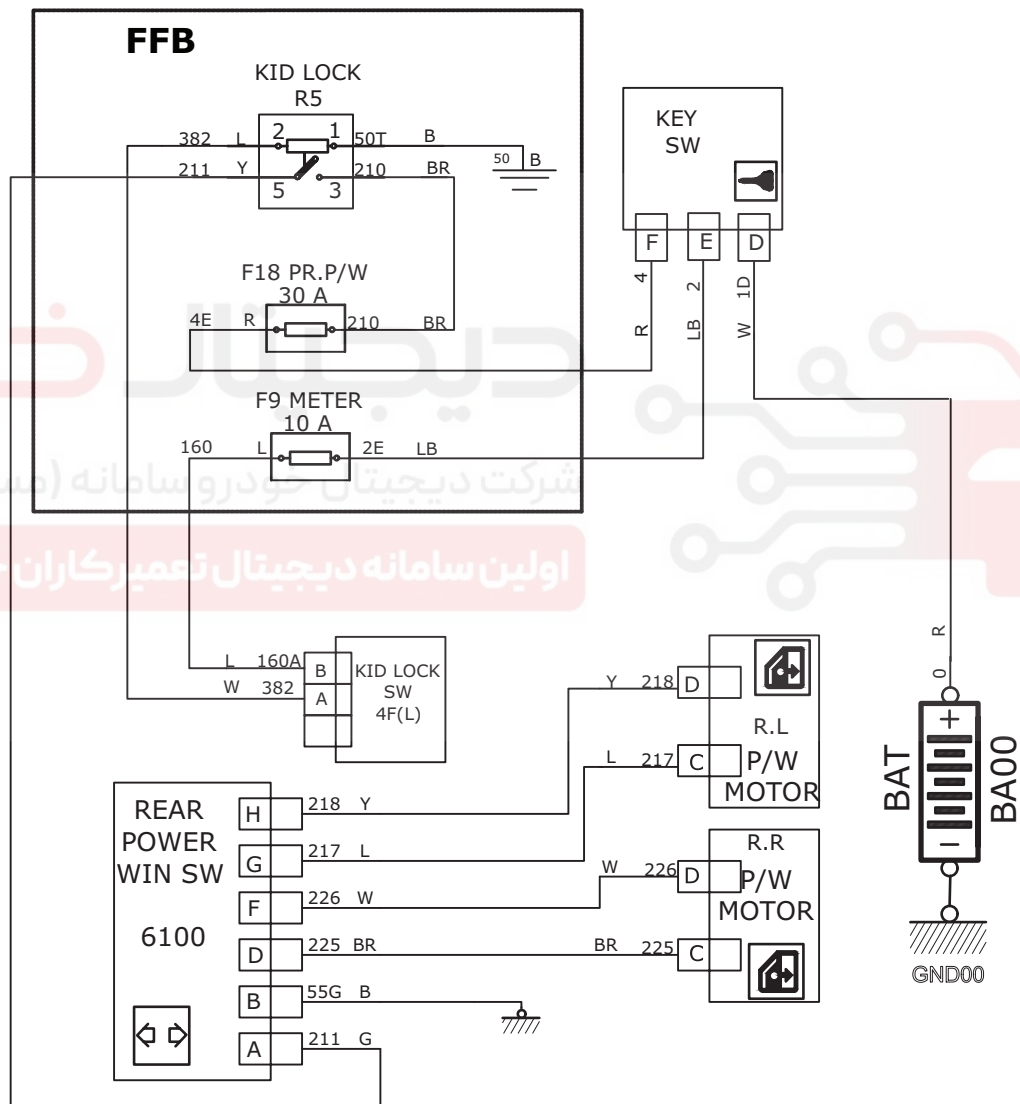

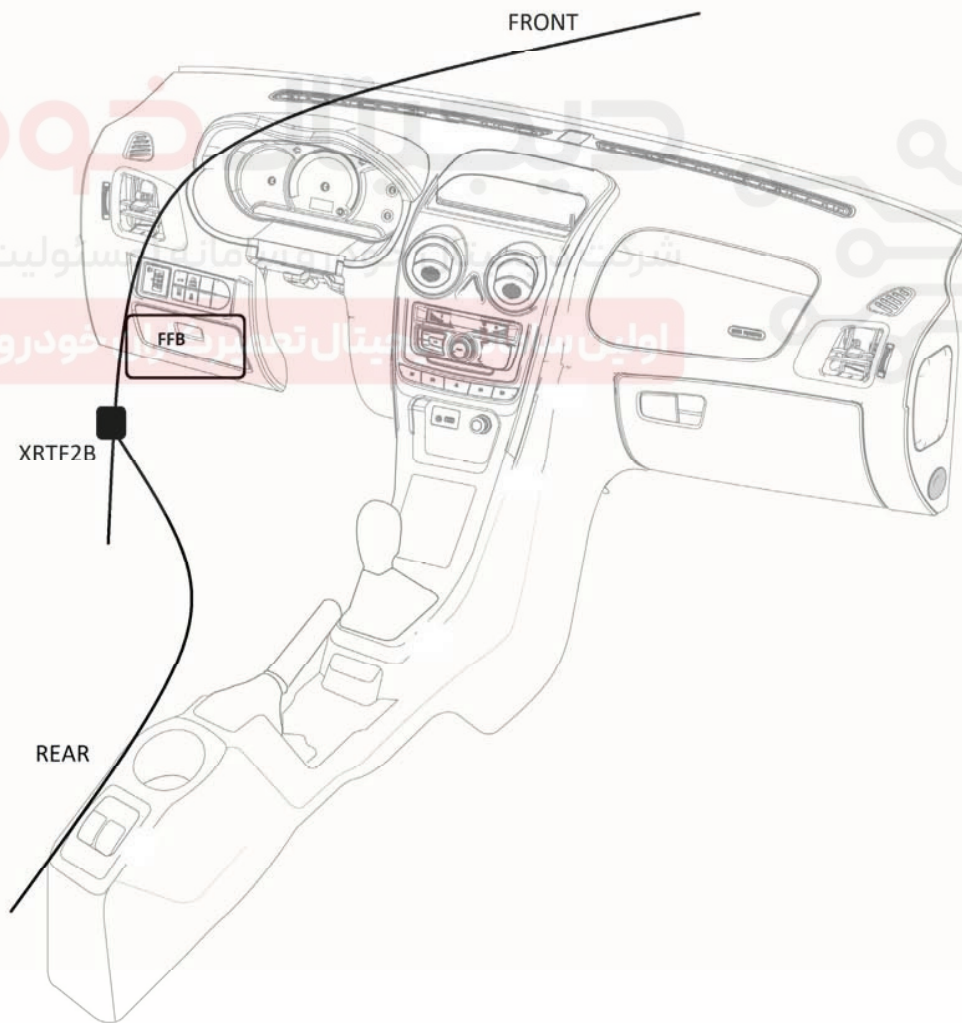
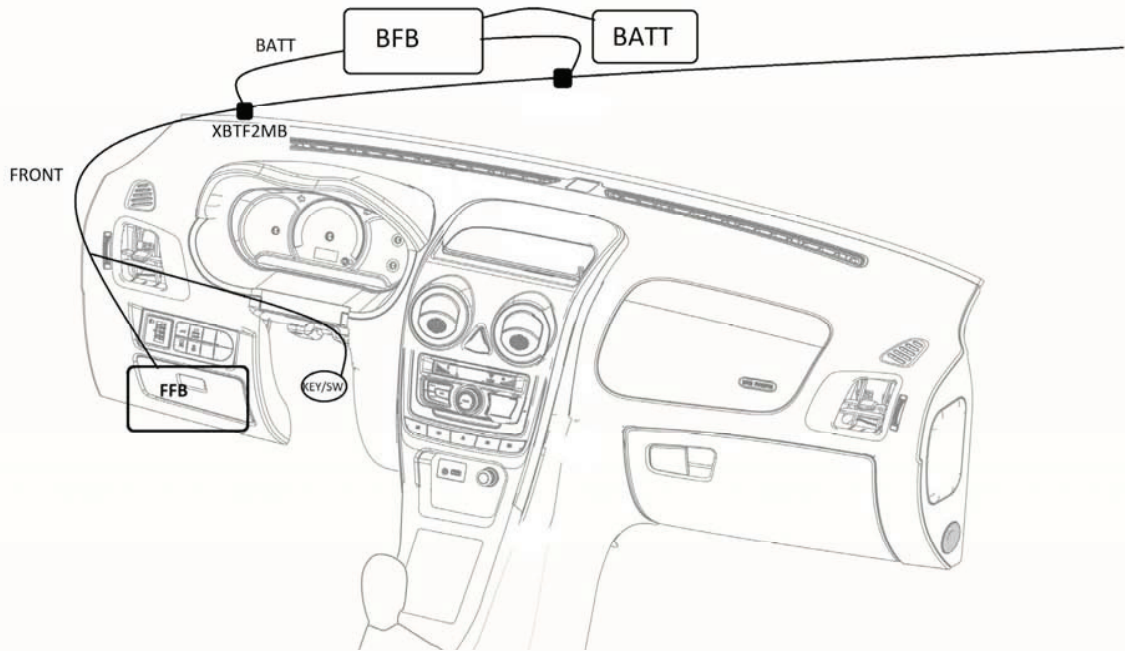

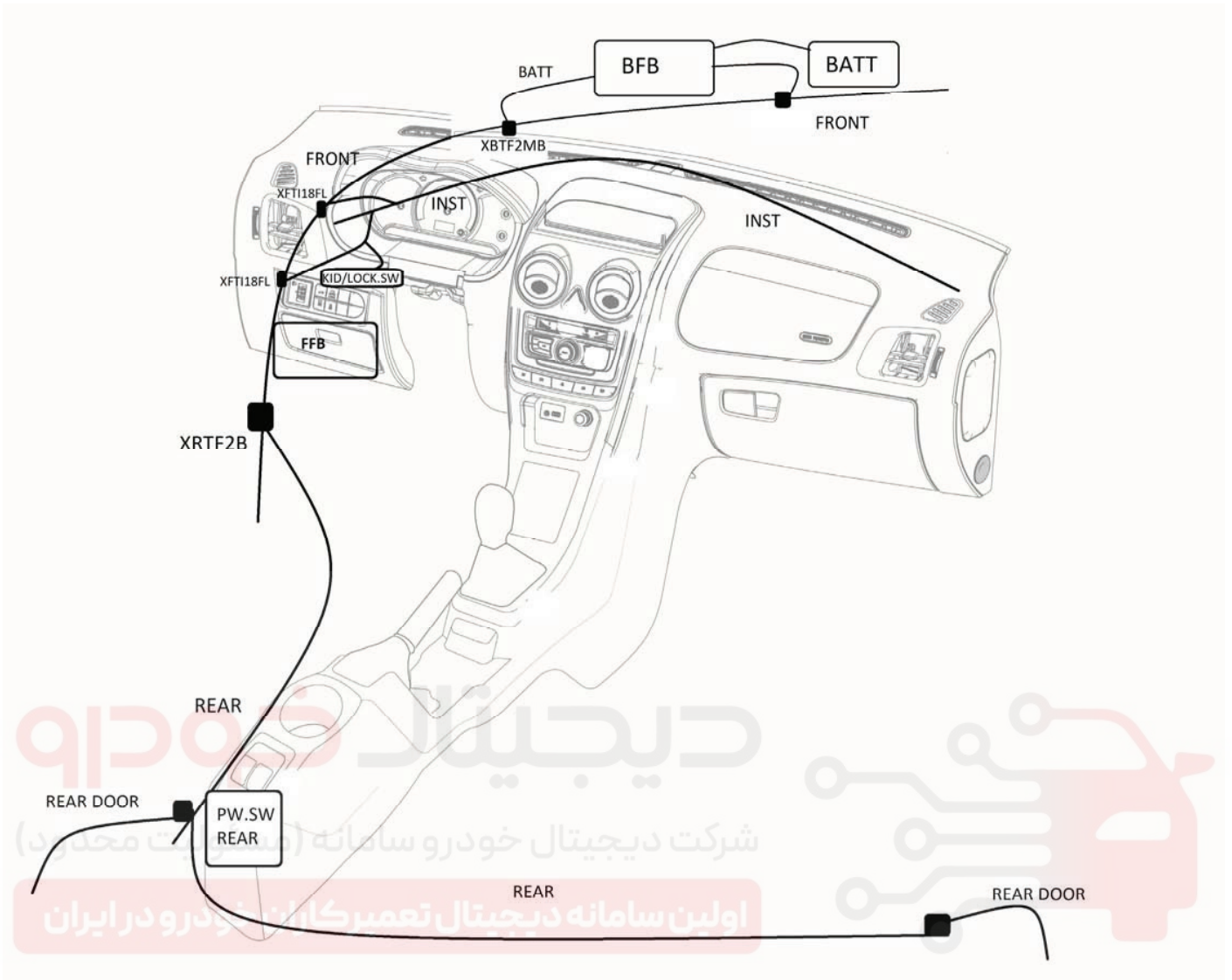

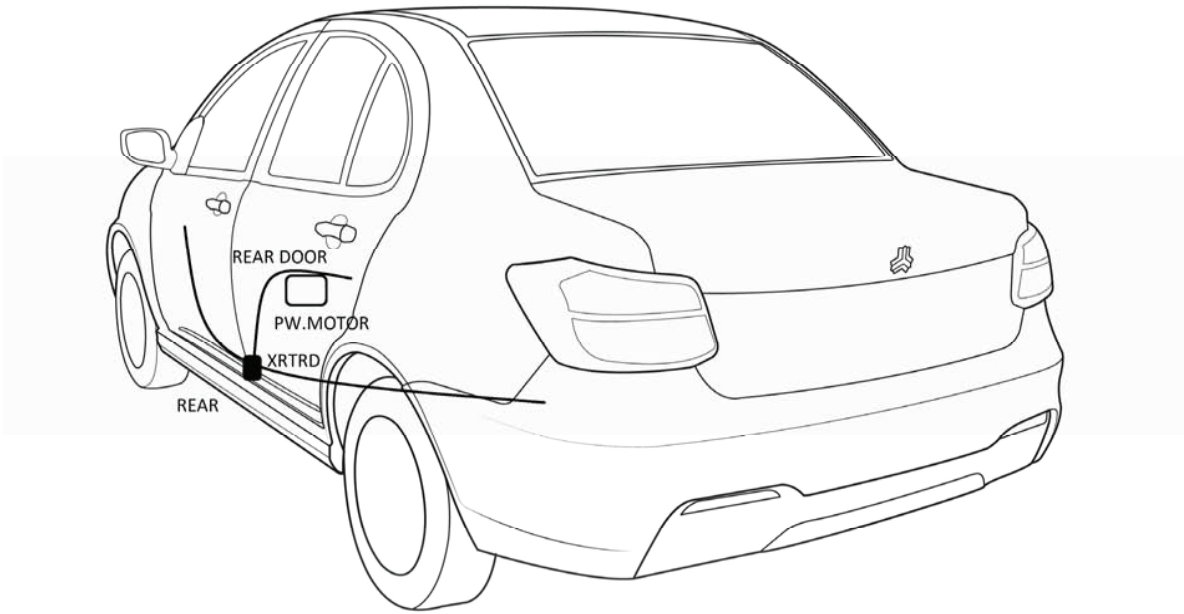

# دیجیتال خودرو

شرکت دیجیتال خودرو سامانه (مسئولیت محدود)

اولین سامانه دیجیتال تعمیرکاران خودرو در ایران

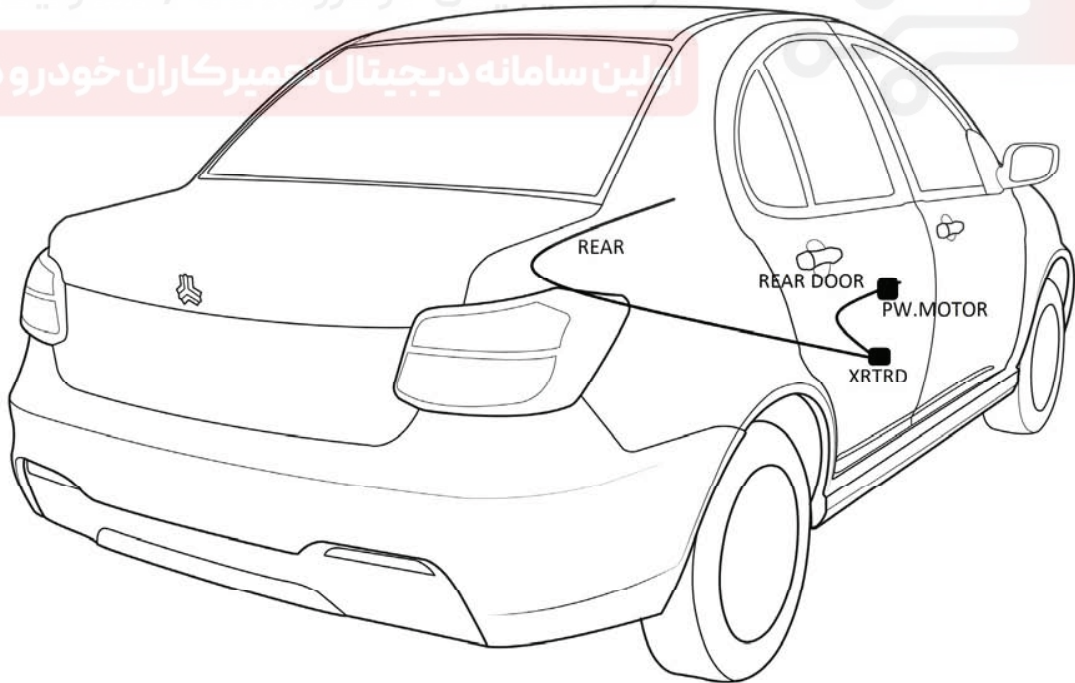

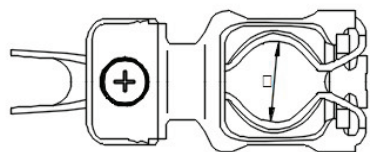

BATTERY(+)

کانکتور کابل اصلی برق باطری قطب مثبت

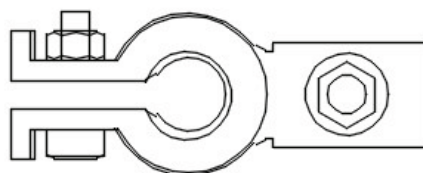

BATTERY(-)

کانکتور کابل اصلی باطری قطب منفی

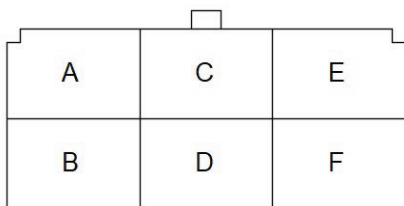

KEY SW.

کانکتور سویچ برق اصلی

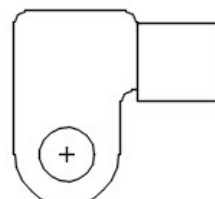

BATTERY

کانکتور برق باطری

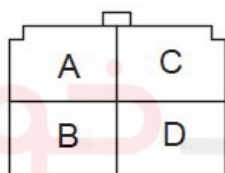

KID LOCK SW

کانکتور سویچ قفل کودک

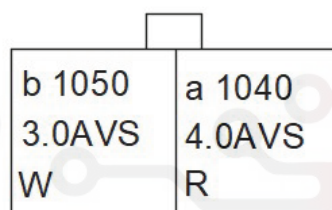

XFTE2MB

کانکتور ارتباط دسته سیم جلو به دسته سیم موتور 2

XFTE2MB

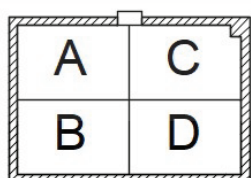

DOOR W/H (Rr)

کانکتور ارتباط دسته سیم عقب به دسته سیم درب های عقب

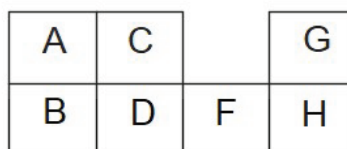

P/W SW.

کانکتور کلید شیشه بالا بر های عقب

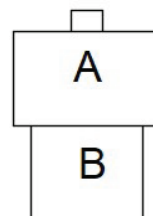

POWER WINDOW

کانکتور موتور شیشه برقی

A	C	E	G			M	O	Q	S
B	D	F	H	J	L	N	P	R	T

XFTI18FL

کانکتور ارتباط دسته سیم جلو به دسته سیم داشبورد

XFTI18FL

A	C	E	G			M	O	Q	S
B	D			J	I		P	R	T

XFTI18FW

کانکتور ارتباط دسته سیم جلو به دسته سیم داشبورد

XFTI18FW

# دیجیتال خودرو

شرکت دیجیتال خودرو سامانه (مسئولیت محدود)

اولین سامانه دیجیتال تعمیرکاران خودرو در ایران



# SAINA CNG REVERSE LAMP/BUZZ

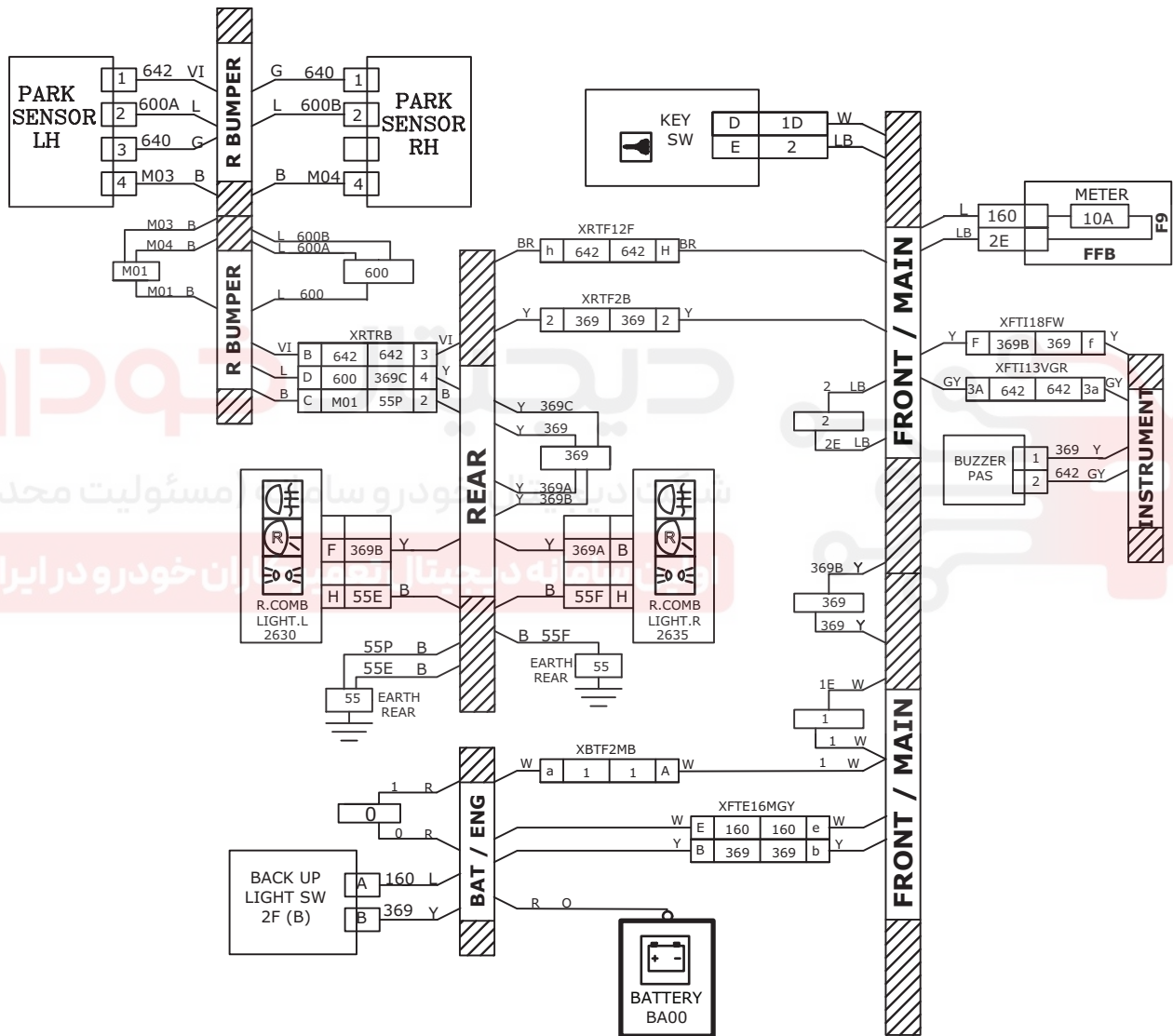



# SAINA CNG REVERSE LAMP/BUZZ

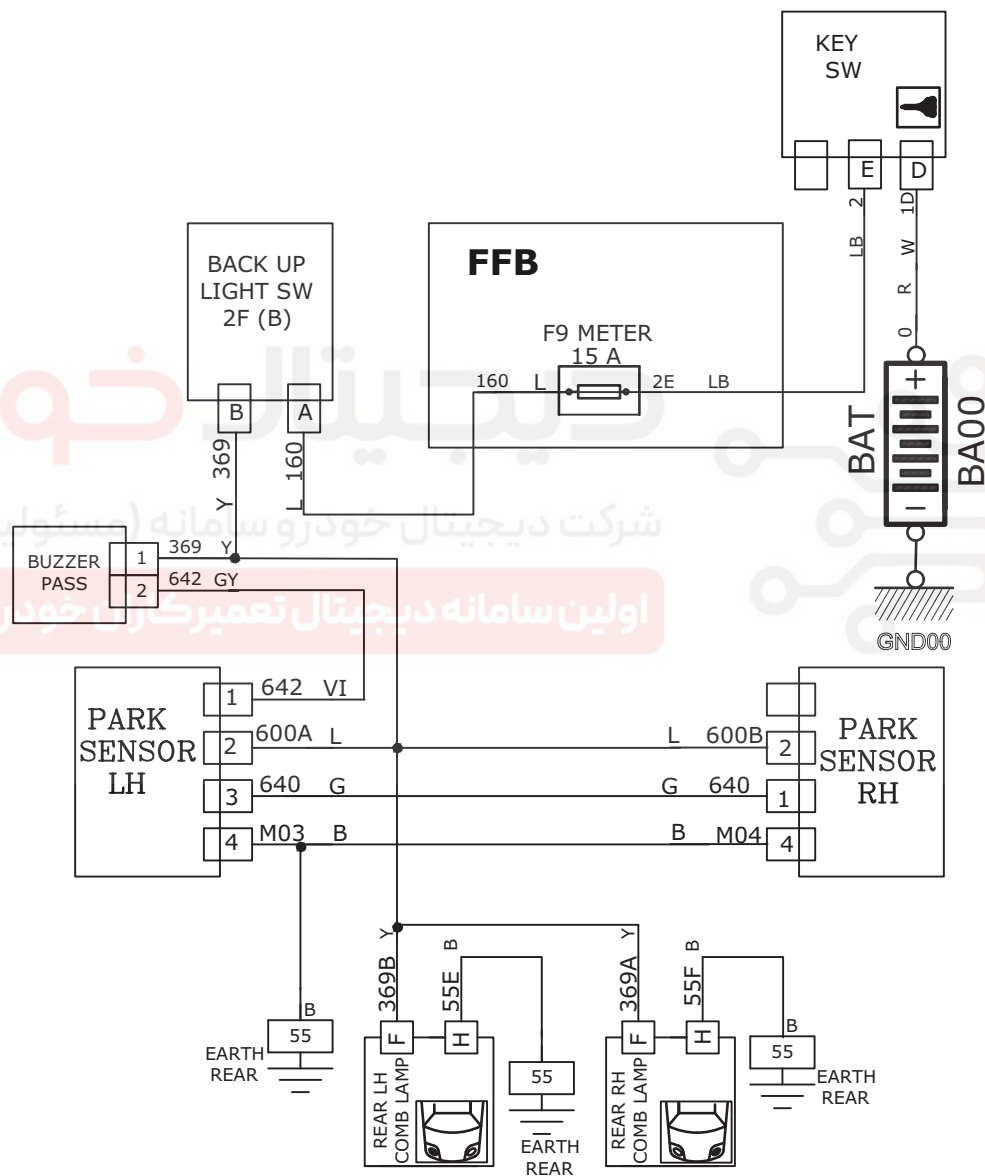

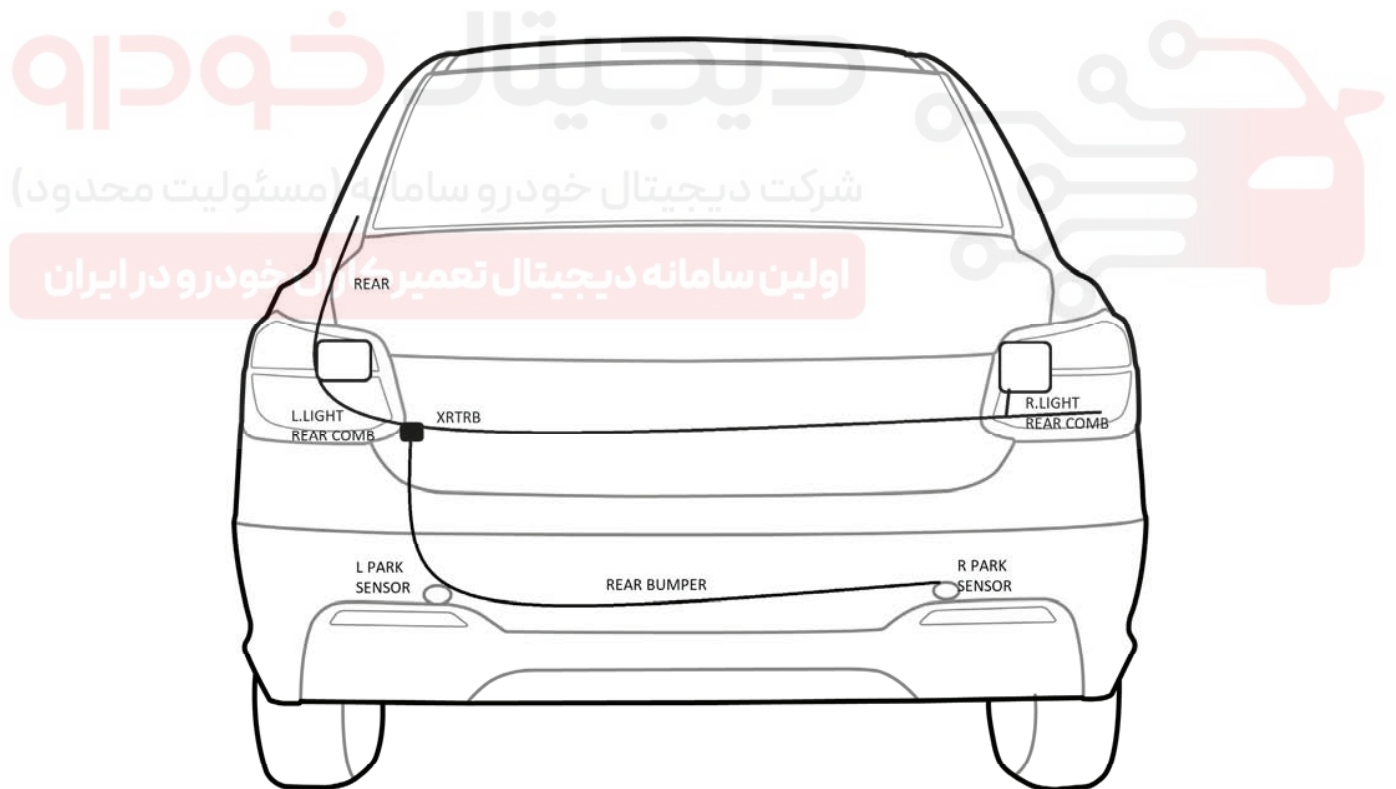
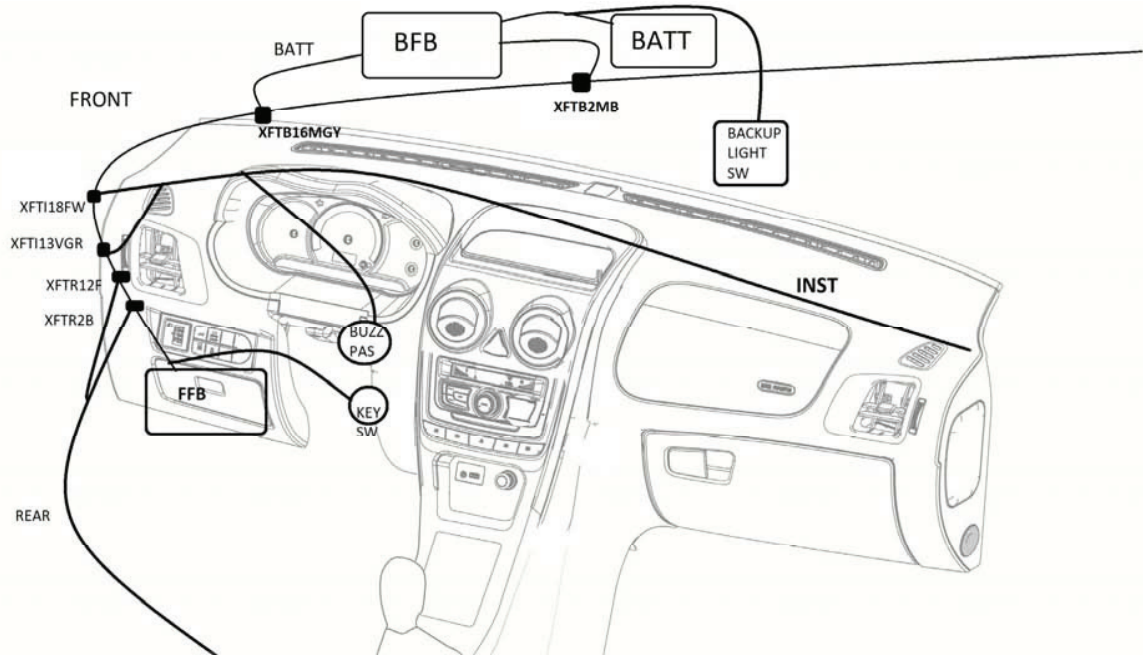

دیجیتال خودرو  
شرکت دیجیتال خودرو سامانه (مسئولیت محدود)  
اولین سامانه دیجیتال تعمیرگاه خودرو در ایران

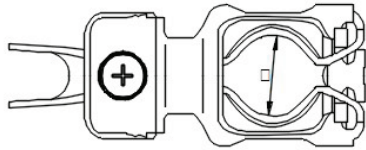

BATTERY(+)

کانکتور کابل اصلی برق باطری قطب مثبت

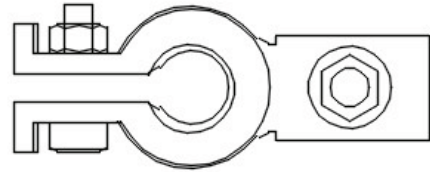

BATTERY(-)

کانکتور کابل اصلی باطری قطب منفی

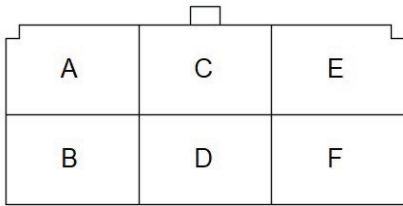

KEY SW.

کانکتور سویچ برق اصلی

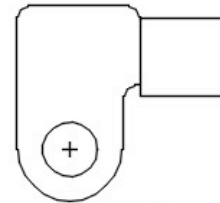

BATTERY

کانکتور برق باطری

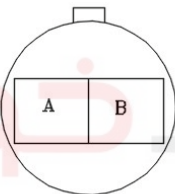

BACK UP LIGHT SW

کانکتور فشنگی دنده عقب

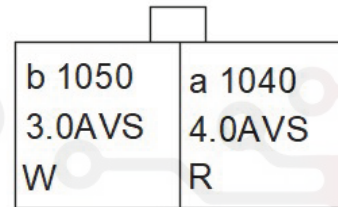

XFTE2MB

کانکتور ارتباط دسته سیم جلو به دسته سیم موتور 2

XFTE2MB

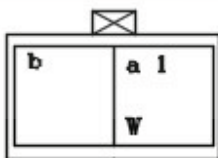

XBTM2MB

کانکتور رابط دسته سیم باطری به دسته سیم اصلی

XBTM2MB

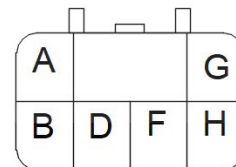

REAR COMB LIGHT

کانکتور مجموعه چراغ های عقب

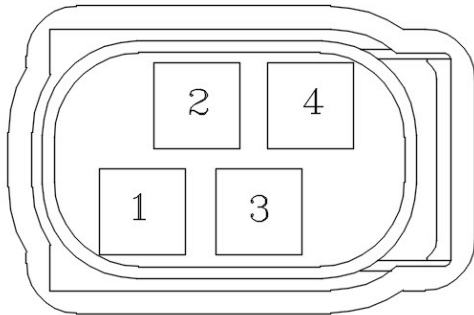

PARK SENSOR  
کانکتور سنسور پارک

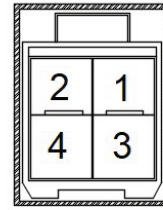

TO REAR BUMPER  
کانکتور ارتباط دسته سیم عقب به دسته سیم سپر عقب  
XRTRB

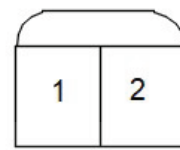

BUZZER PAS  
کانکتور بازر

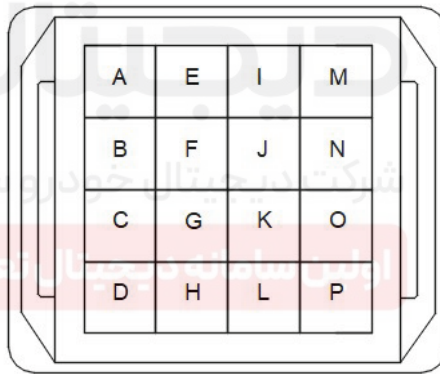

XFTJ16F(GY)

کانکتور ارتباط دسته سیم جلو به دسته سیم انژکتور (مادگی)  
XFTJ16F(GY)

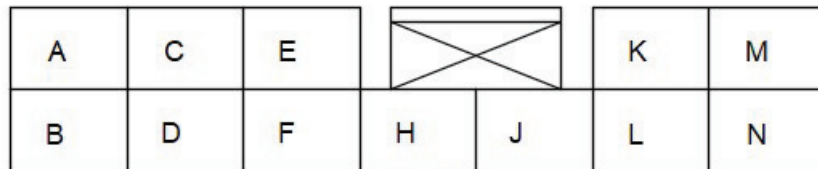

XFTR12F

کانکتور ارتباط دسته سیم جلو به دسته سیم عقب  
XFTR12F

خودرو

شرکت تدوین خودرو سامانه (مسئولیت محدود)

این سامانه دیجیتال تعمیرکاران خودرو در ایران



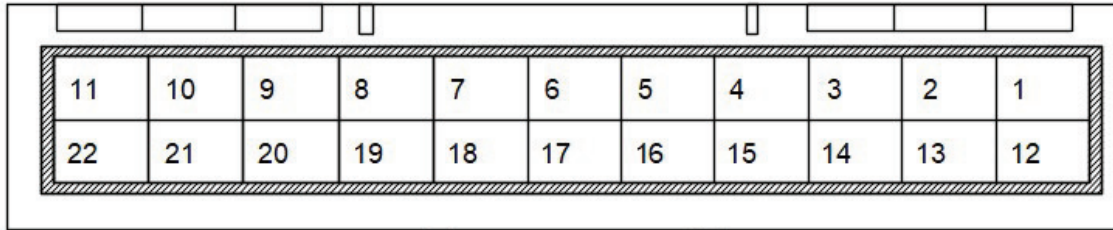

XFTR2B

کانکتور ارتباط دسته سیم جلو به دسته سیم عقب

XFTR2B

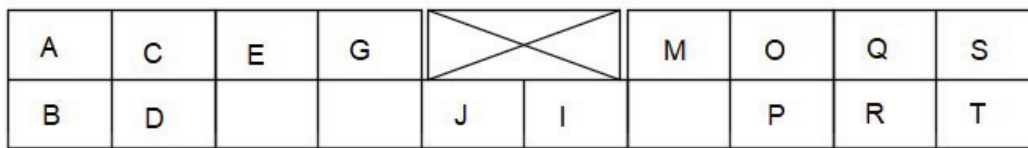

XFTI18FW

کانکتور ارتباط دسته سیم جلو به دسته سیم داشبورد

XFTI18FW

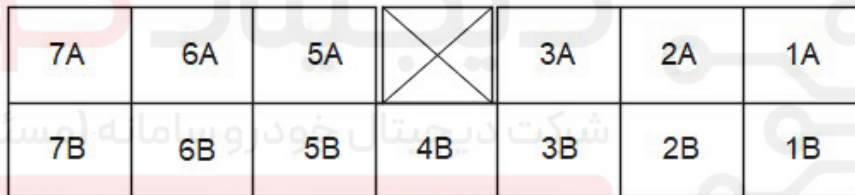

XFTI13GR

کانکتور ارتباط دسته سیم جلو به دسته سیم داشبورد

XFTI13GR

# SAINA CNG RIGHT TURN LIGHT

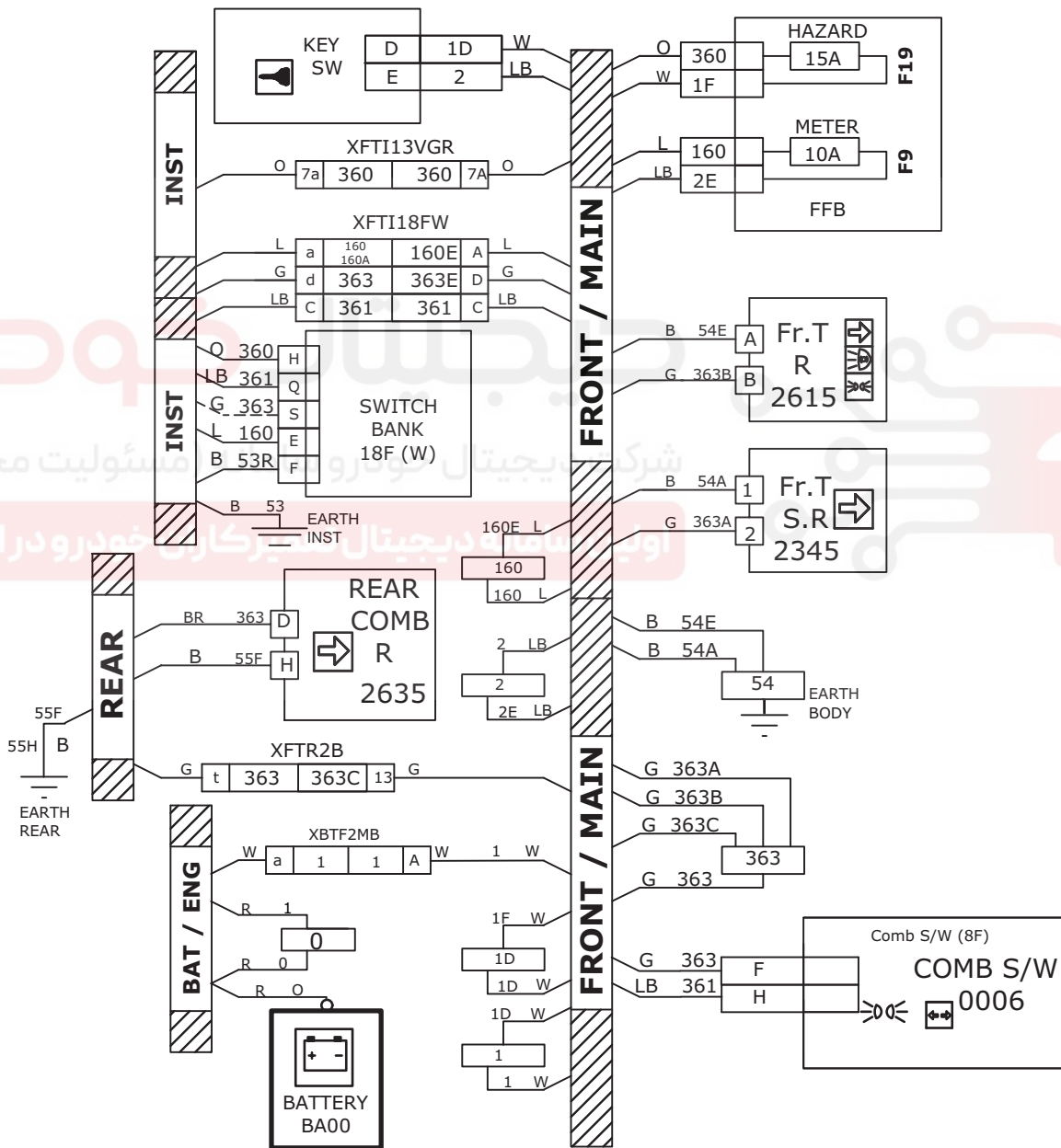

# SAINA CNG RIGHT TURN LIGHT

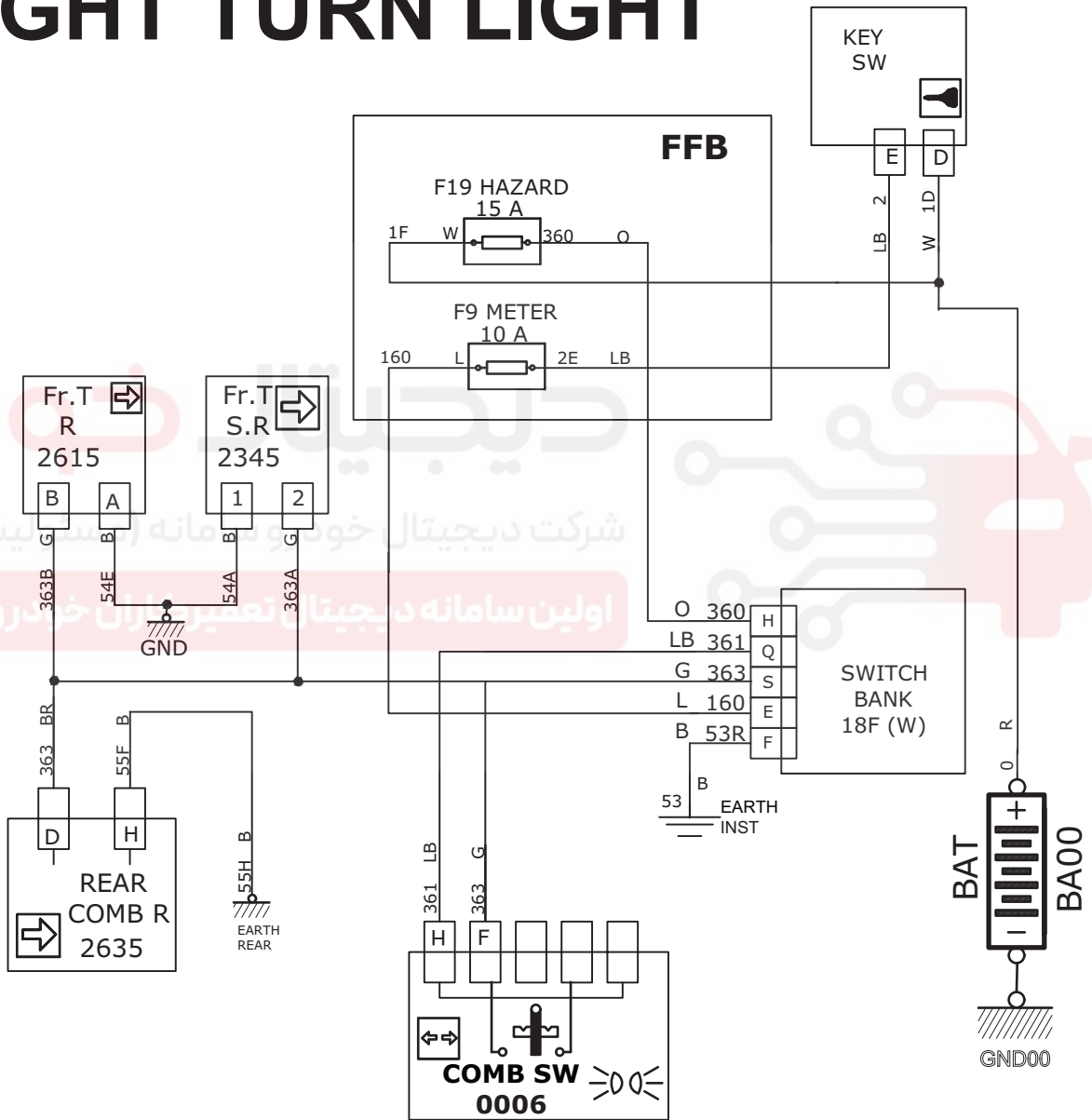

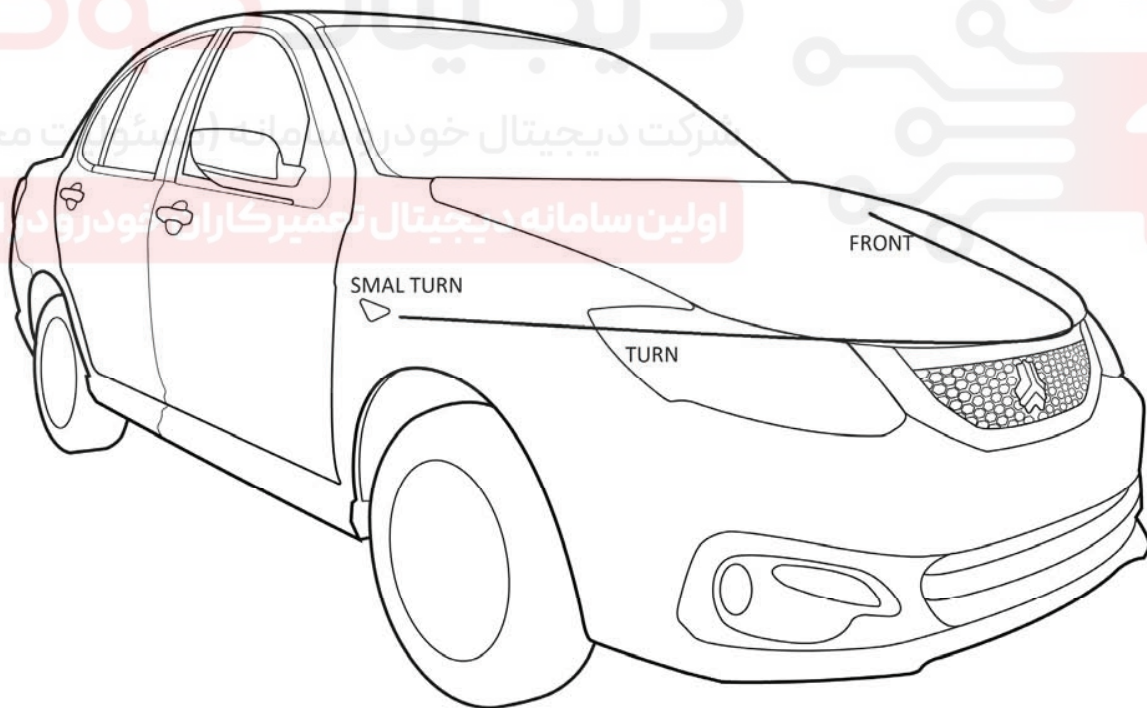
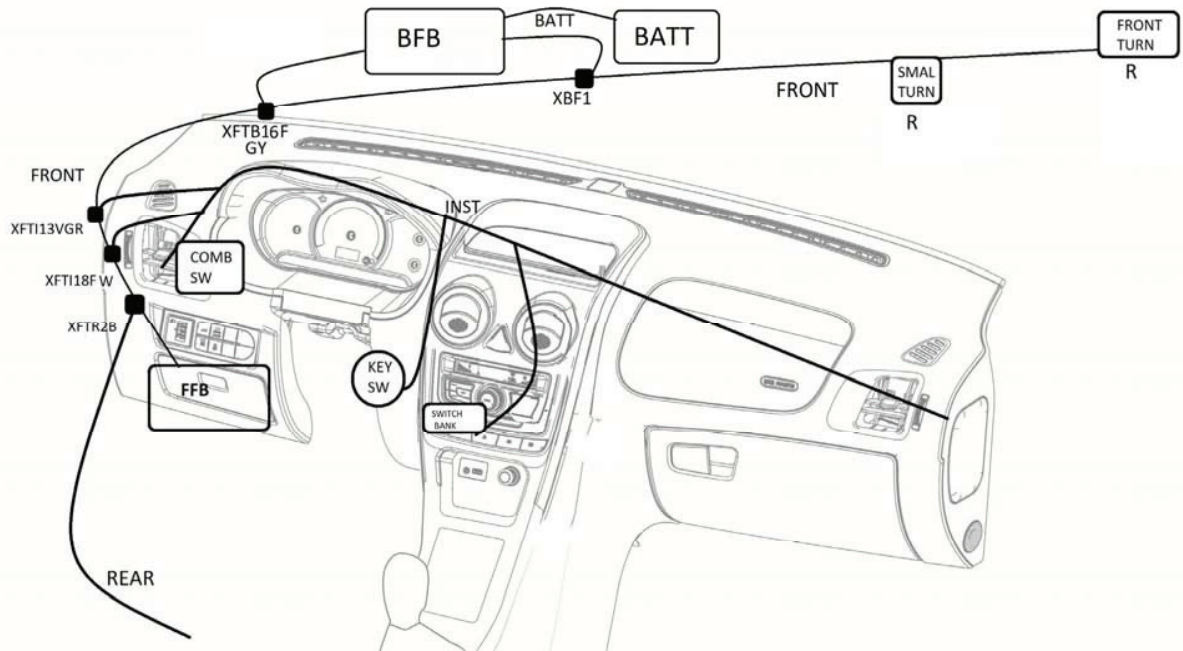

دیجیتال خودرو  
شرکت دیجیتال خودرو (با مسئولیت محدود)  
اولین سامانه دیجیتال تعمیرکاران خودرو در ایران



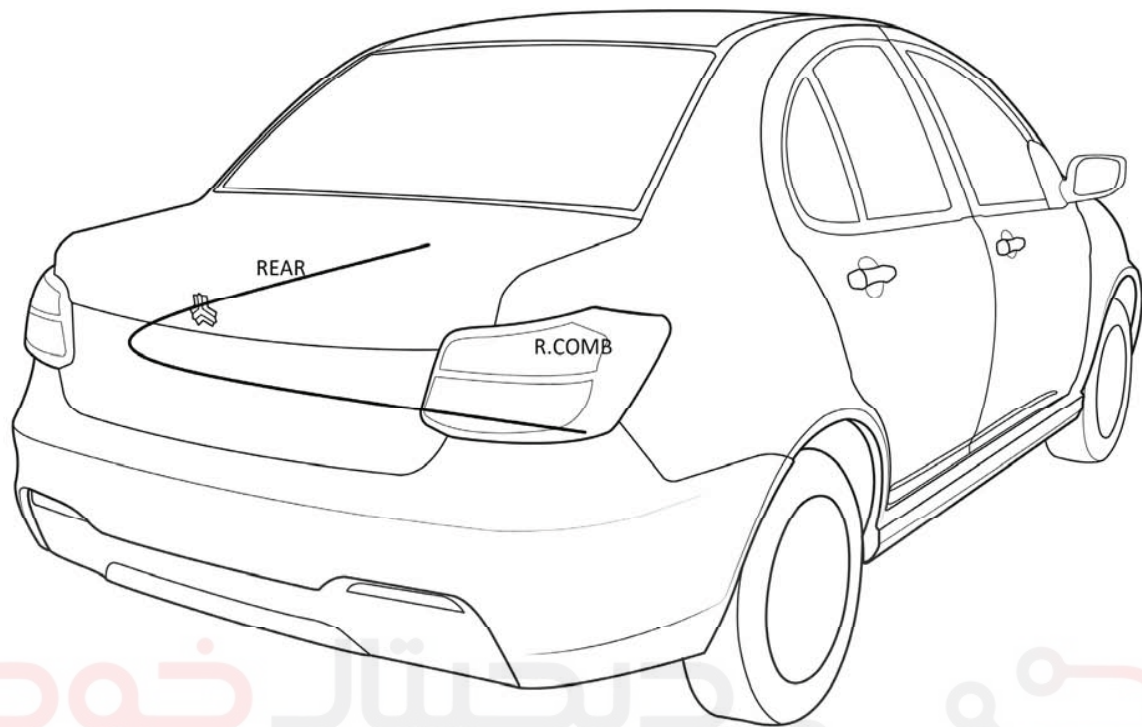

دیجیتال خودرو

شرکت دیجیتال خودرو سامانه (مسئولیت محدود)

اولین سامانه دیجیتال تعمیرکاران خودرو در ایران



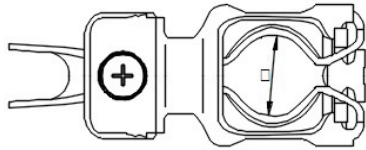

BATTERY(+)

کانکتور کابل اصلی برق باطری قطب مثبت

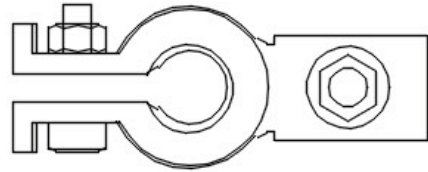

BATTERY(-)

کانکتور کابل اصلی باطری قطب منفی

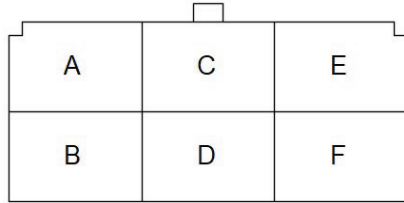

KEY SW.

کانکتور سویچ برق اصلی

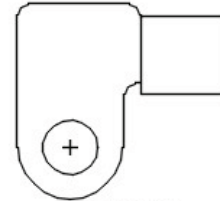

BATTERY

کانکتور برق باطری

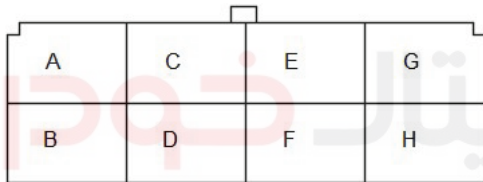

COMB. SW. 8F

کانکتور دسته راهنما

8F

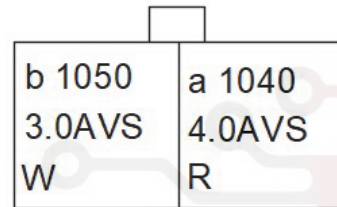

XFTE2MB

کانکتور ارتباط دسته سیم جلو به دسته سیم موتور 2

XFTE2MB

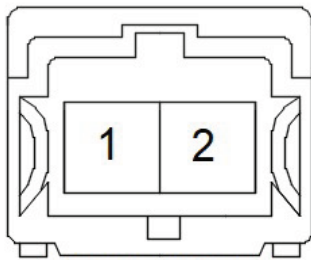

FRONT TURN(SMALL)

کانکتور چراغ راهنما کوچک (گلگیر)

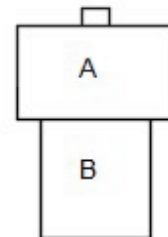

FRT TURN 2F

کانکتور چراغ راهنما جلو

A	C	E	G	X		M	O	Q	S
B	D	F	H	J	L	N	P	R	T

SWITCH BANK 18W

کانکتور سویچ بانک

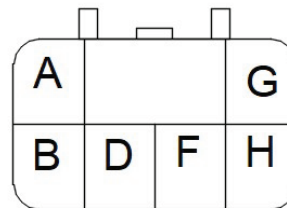

REAR COMB LIGHT

کانکتور مجموعه چراغ های عقب

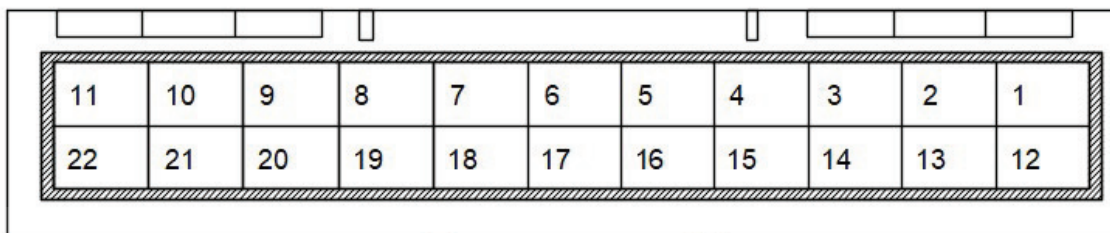

XFTR2B

کانکتور ارتباط دسته سیم جلو به دسته سیم عقب

XFTR2B

A	C	E	G	X		M	O	Q	S
B	D			J	I	P	R	T	

XFTI18FW

کانکتور ارتباط دسته سیم جلو به دسته سیم داشبورد

XFTI18FW

7A	6A	5A	X		3A	2A	1A
7B	6B	5B	4B	3B	2B	1B	

XFTI13GR

کانکتور ارتباط دسته سیم جلو به دسته سیم داشبورد

XFTI13GR

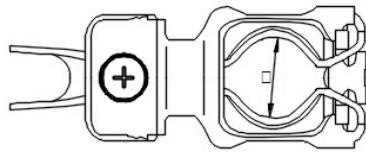

BATTERY(+)

کانکتور کابل اصلی برق باطری قطب مثبت

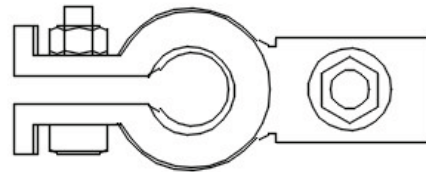

BATTERY(-)

کانکتور کابل اصلی باطری قطب منفی

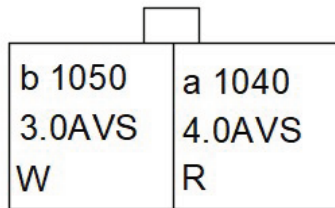

XFTE2MB

کانکتور ارتباط دسته سیم جلو به دسته سیم موتور 2

XFTE2MB

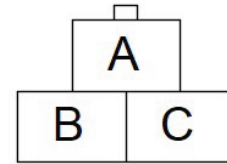

BOOT LID ACT

کانکتور قفل باز کن صندوق عقب

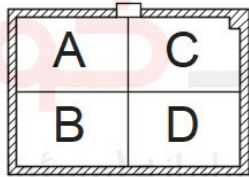

DOOR W/H (Rr)

کانکتور ارتباط دسته سیم عقب به دسته سیم درب های عقب

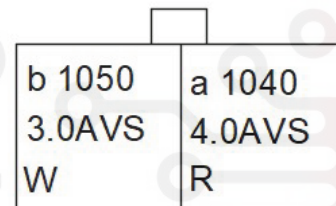

XFTE2MB

کانکتور ارتباط دسته سیم جلو به دسته سیم موتور 2

XFTE2MB

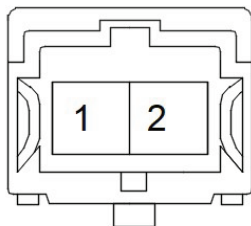

BONNET SW

کانکتور سویچ درب موتور

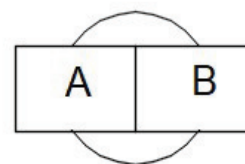

LUGGAGE COMPART LIGHT

کانکتور روشنایی صندوق عقب

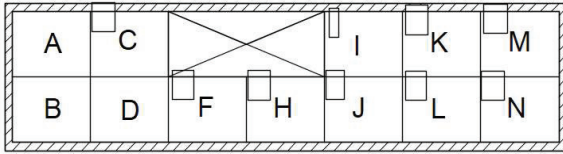

XITDD12M

کانکتور ارتباط دسته سیم داشبورد به دسته سیم درب راننده

XITDD12M

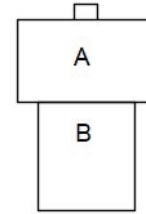

ALARM

کانکتور آلارم ( هشدار )

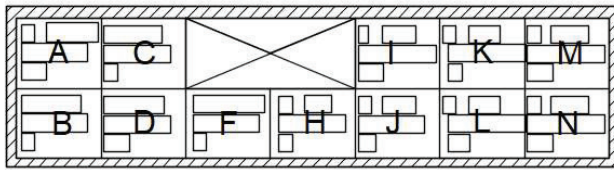

XITPD12M

کانکتور ارتباط دسته سیم داشبورد به دسته سیم درب جلو راست

XITPD12M

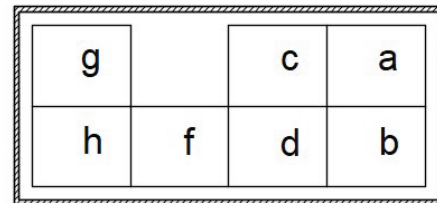

XITDD7M

کانکتور ارتباط دسته سیم داشبورد به دسته سیم درب راننده

XITDD7M

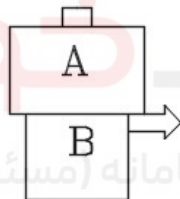

DOOR LOCK

کانکتور قفل درب

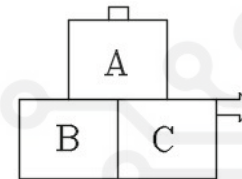

MASTER SWITCH

کانکتور مستر سویچ

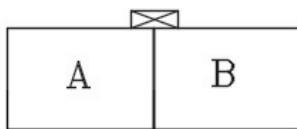

کانکتور چراغ سقفی

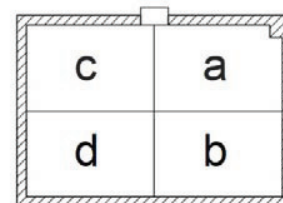

XRTRD

کانکتور ارتباط دسته سیم عقب به دسته سیم درب های عقب

XRTRD

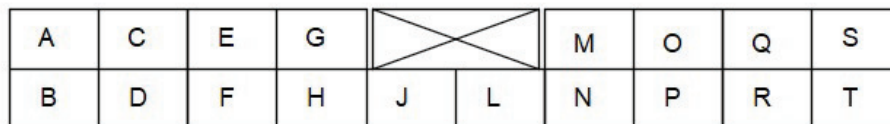

DOOR LOCK TIMER UNIT  
MN-AL-18F(B)

کانکتور یونیت تایمر - قفل درب ها

7A	6A	5A	X	3A	2A	1A
7B	6B	5B	4B	3B	2B	1B

XFTI13GR

کانکتور ارتباط دسته سیم جلو به دسته سیم داشبورد

XFTI13GR

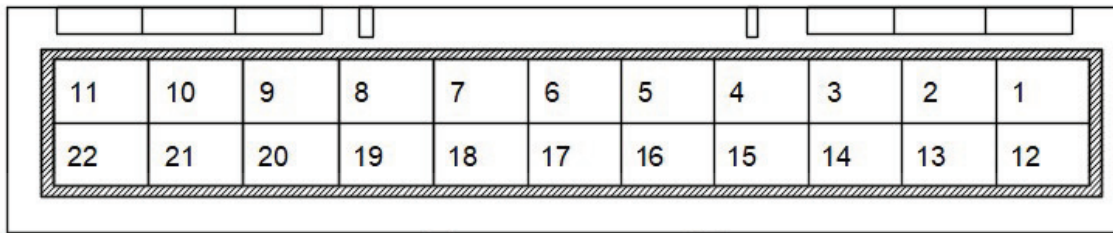

XFTR2B

کانکتور ارتباط دسته سیم جلو به دسته سیم عقب

XFTR2B

A	C	E	G	X	M	O	Q	S
B	D	F	H	J	L	N	P	T

SWITCH BANK 18W

اول در آمپلی فایر سوئیچ بانک

A	C	E	G	X	M	O	Q	S
B	D	F	H	J	L	N	P	T

XFTI18FL

کانکتور ارتباط دسته سیم جلو به دسته سیم داشبورد

XFTI18FL

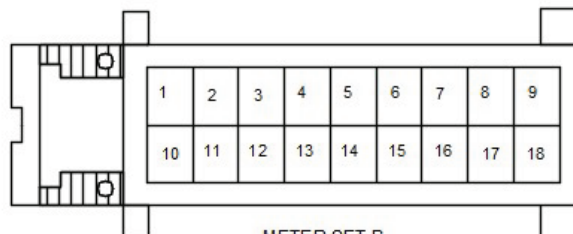

METER SET B

کانکتور مجموعه پشت آمپر

B

A	C	E			K	M
B	D	F	H	J	L	N

XFTR12F

کانکتور ارتباط دسته سیم جلو به دسته سیم عقب  
XFTR12F

# دیجیتال خودرو

شرکت دیجیتال خودرو سامانه (مسئولیت محدود)

اولین سامانه دیجیتال تعمیرکاران خودرو در ایران



# SAINA CNG START/ALT

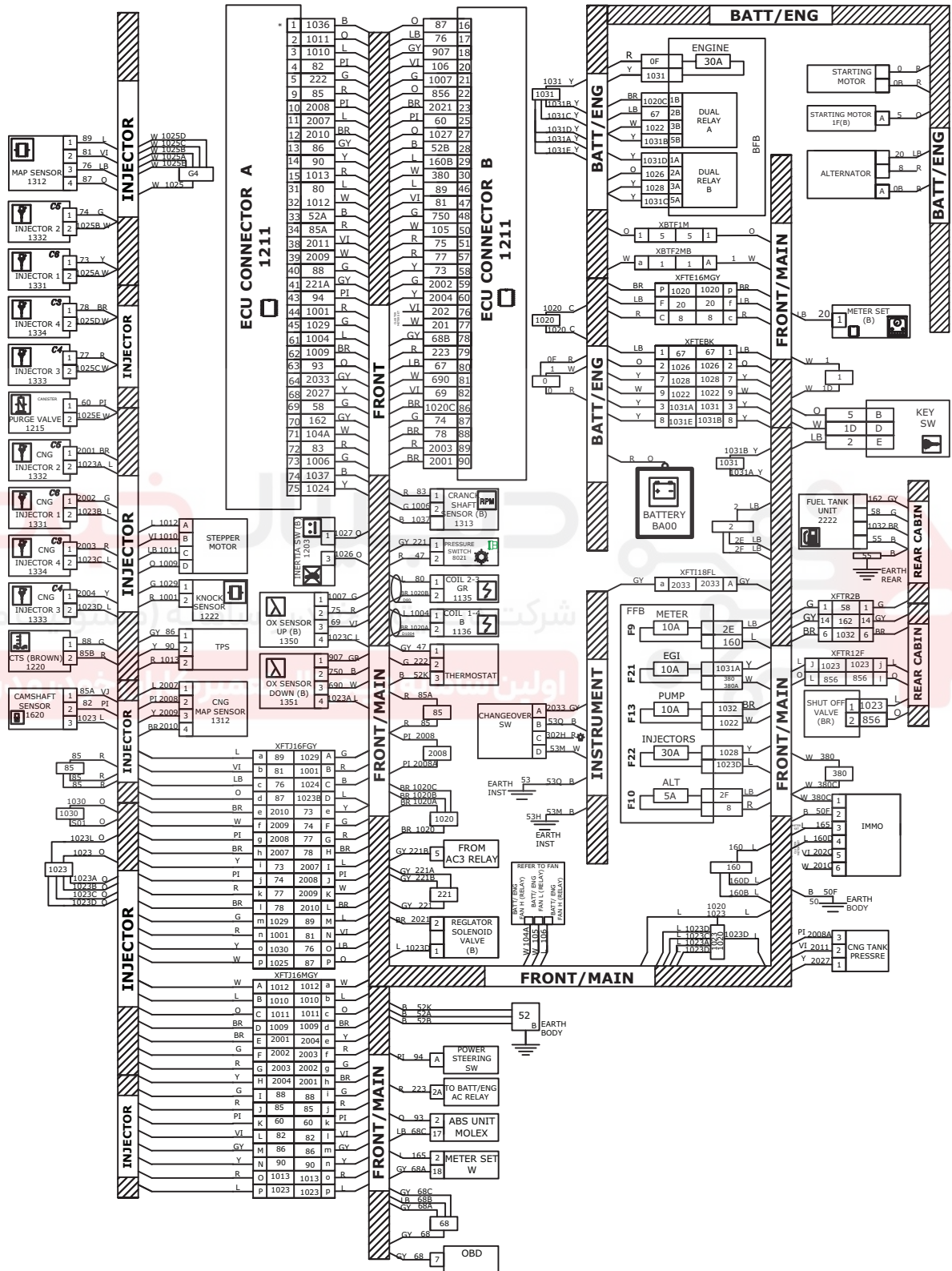



# SAINA CNG START/ALT

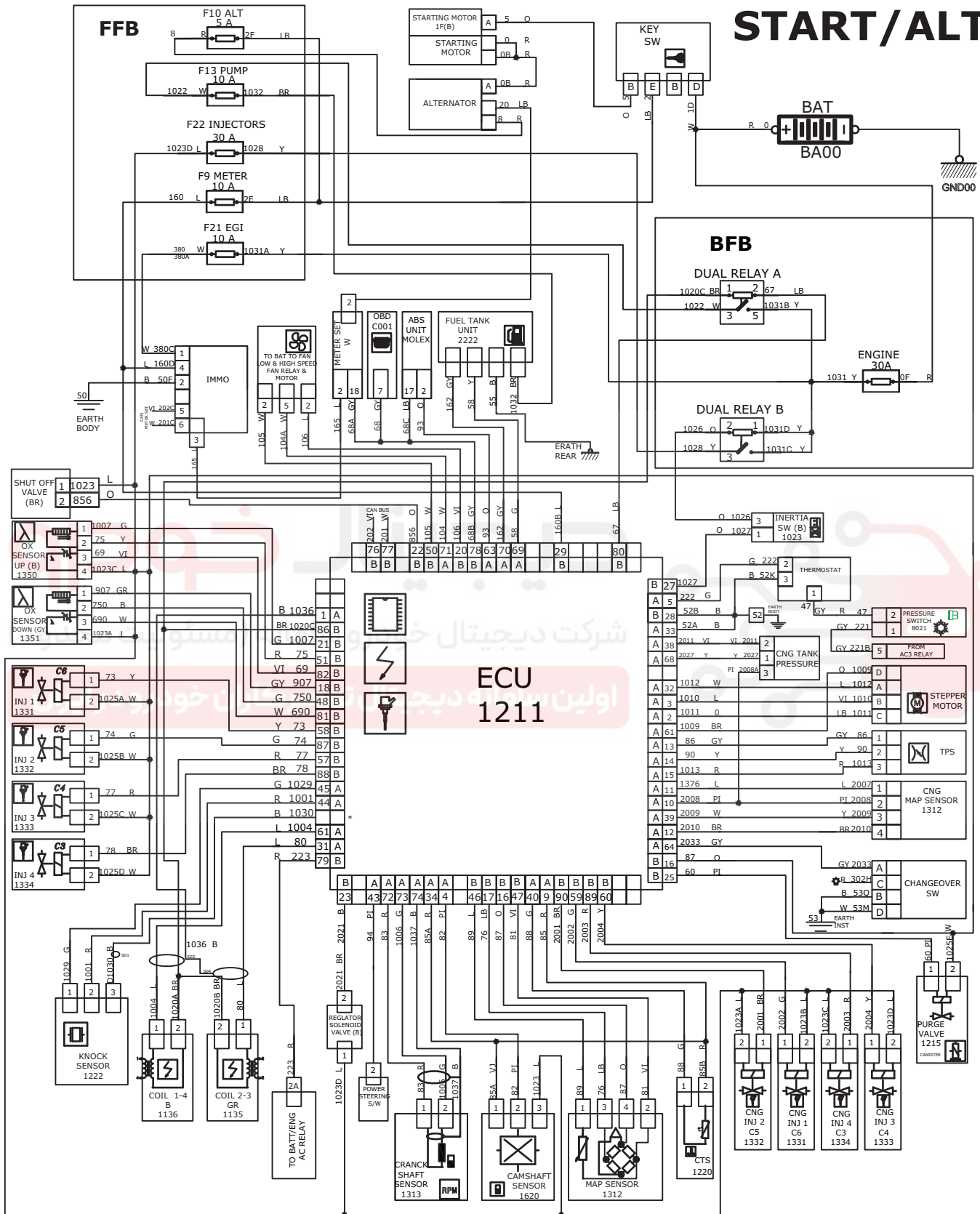

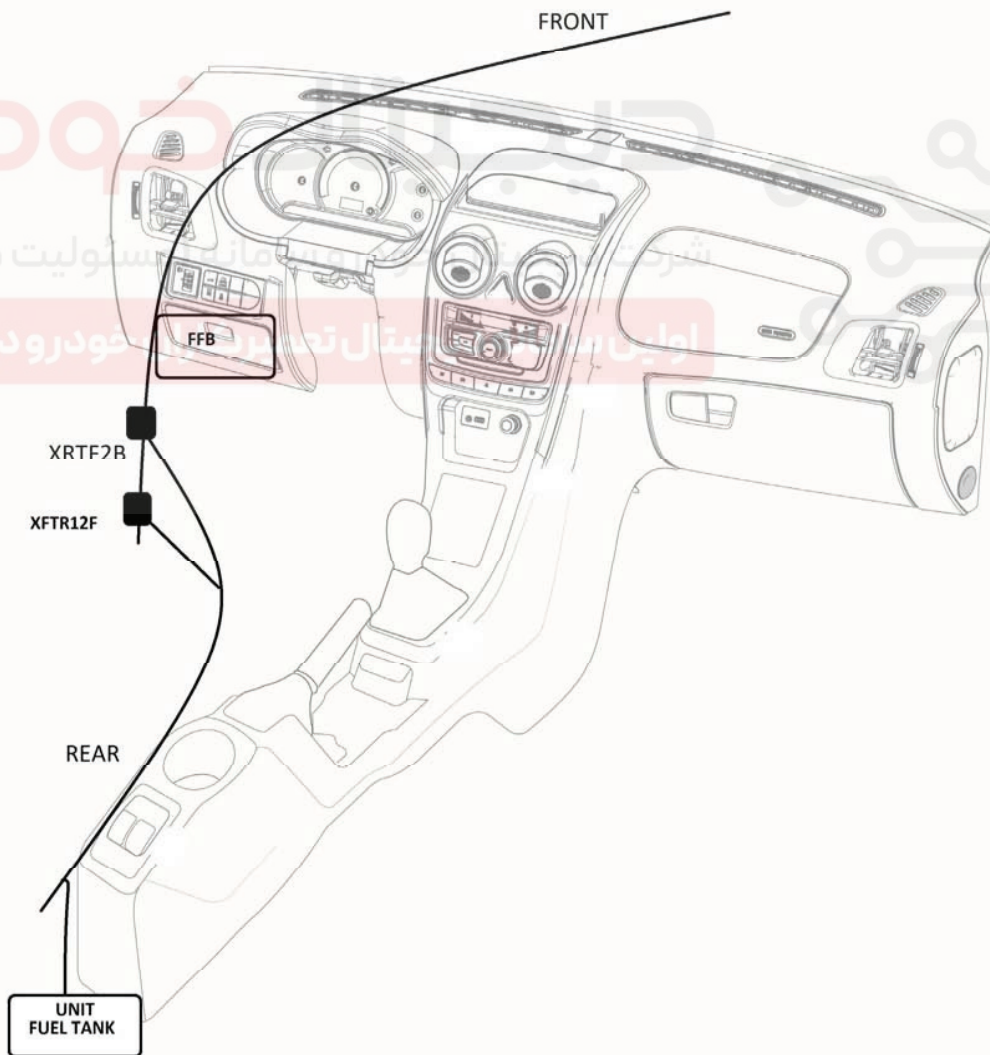
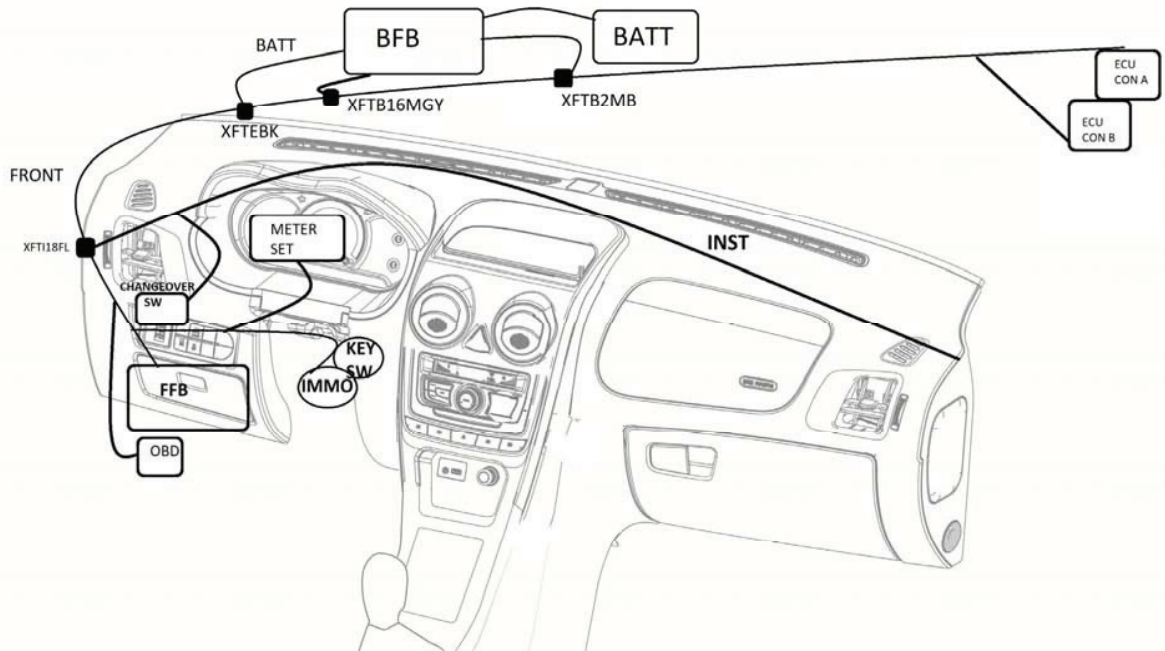

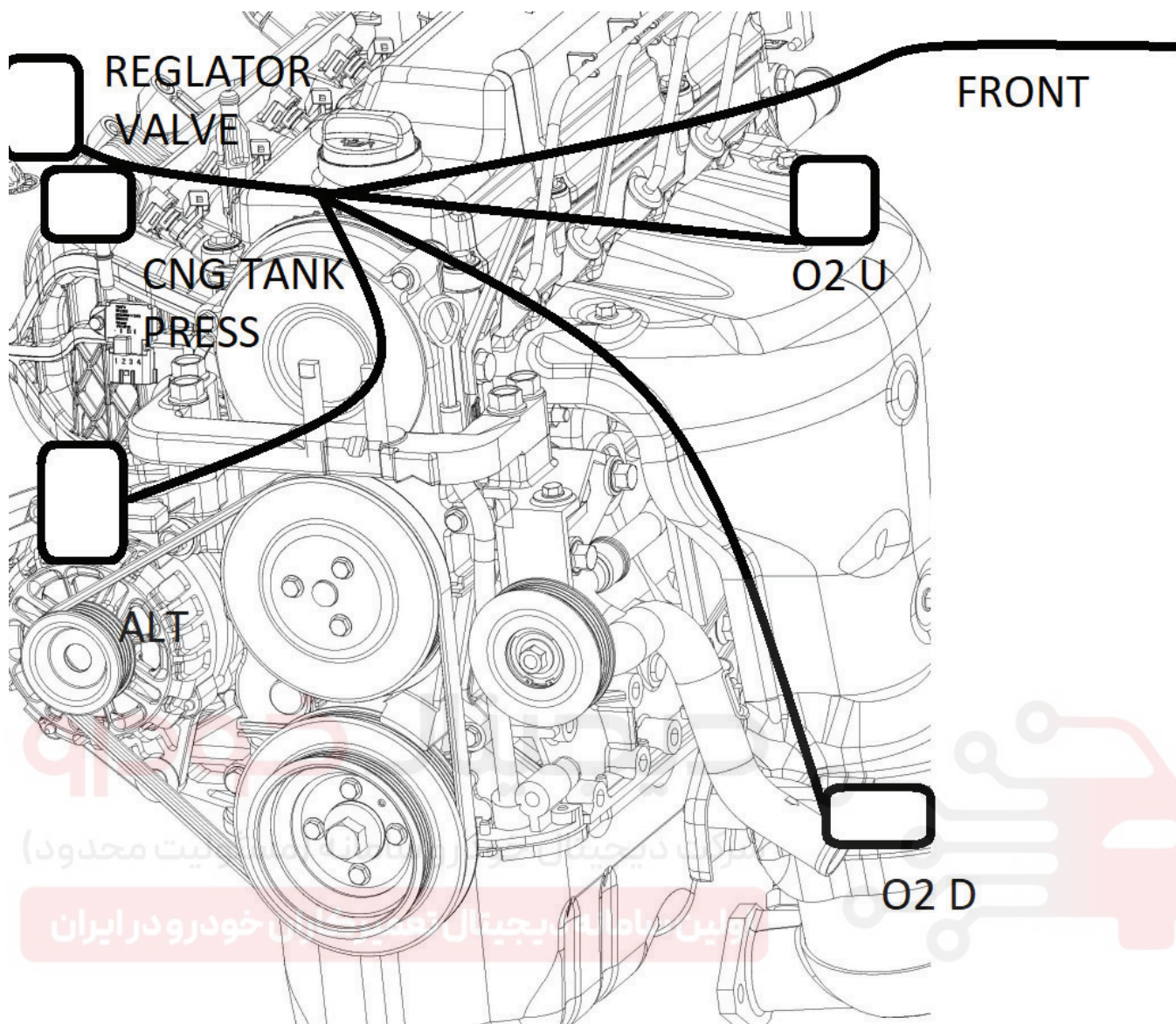

تولید کننده تجهیزات خودرو در ایران

BAT/ENG

STARTING  
MOTOR  
& REALY

ALT

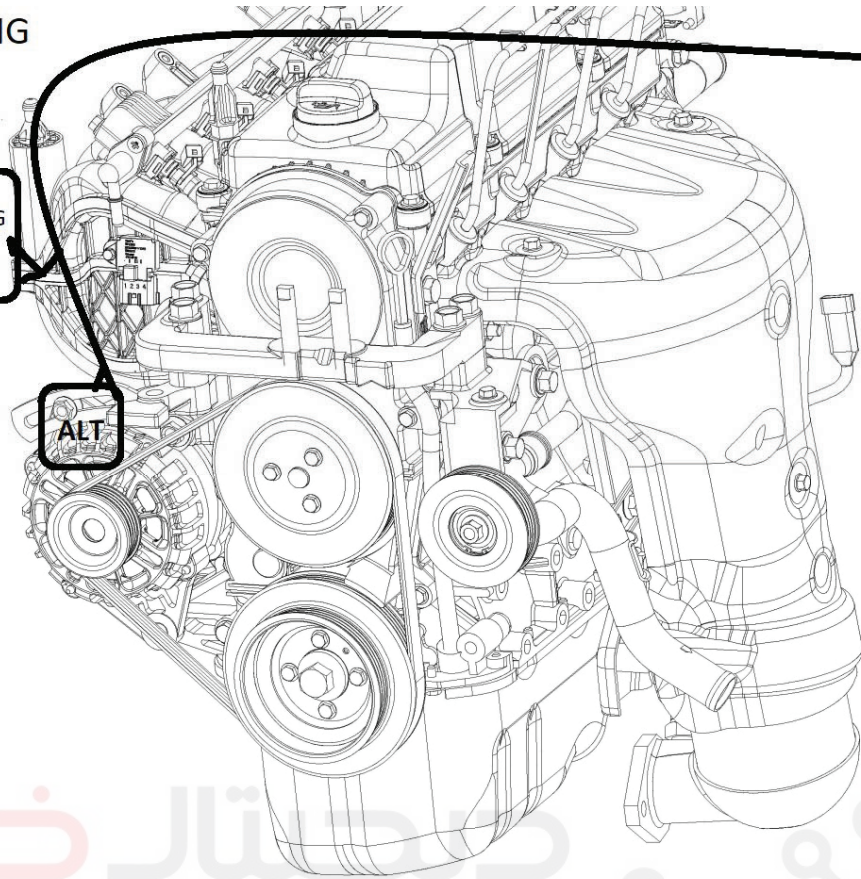

دیجیتال خودرو

شرکت دیجیتال خودرو سامانه (مسئولیت محدود)

ایران خودرو و سایر تولیدکنندگان خودرو در ایران

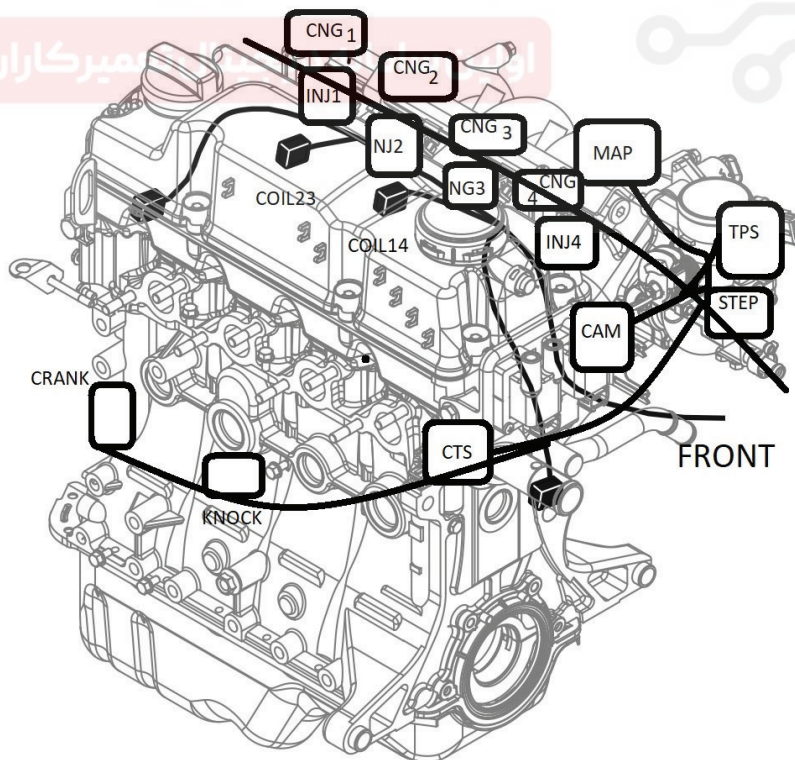

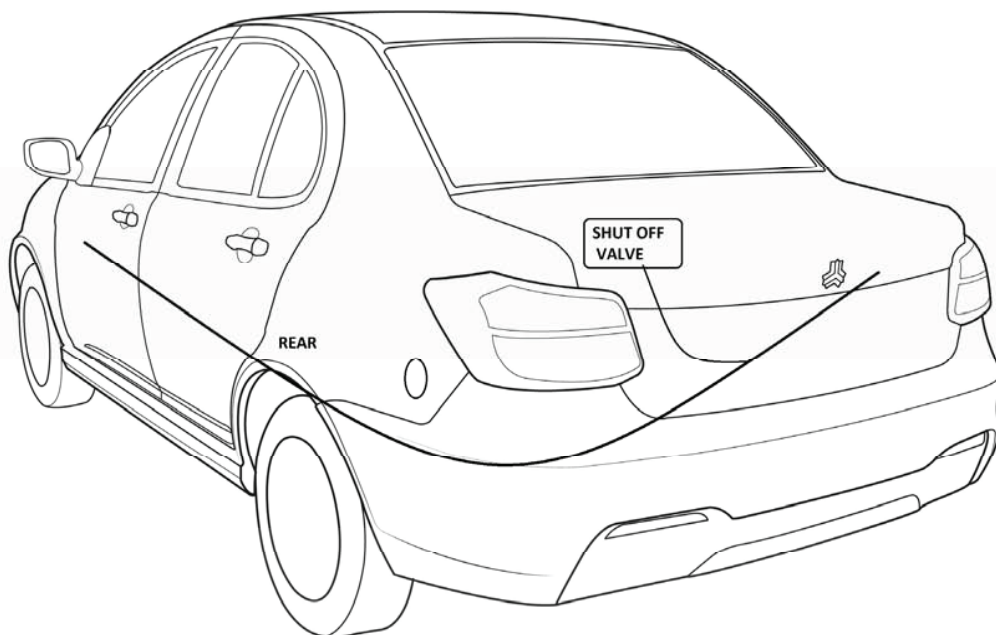





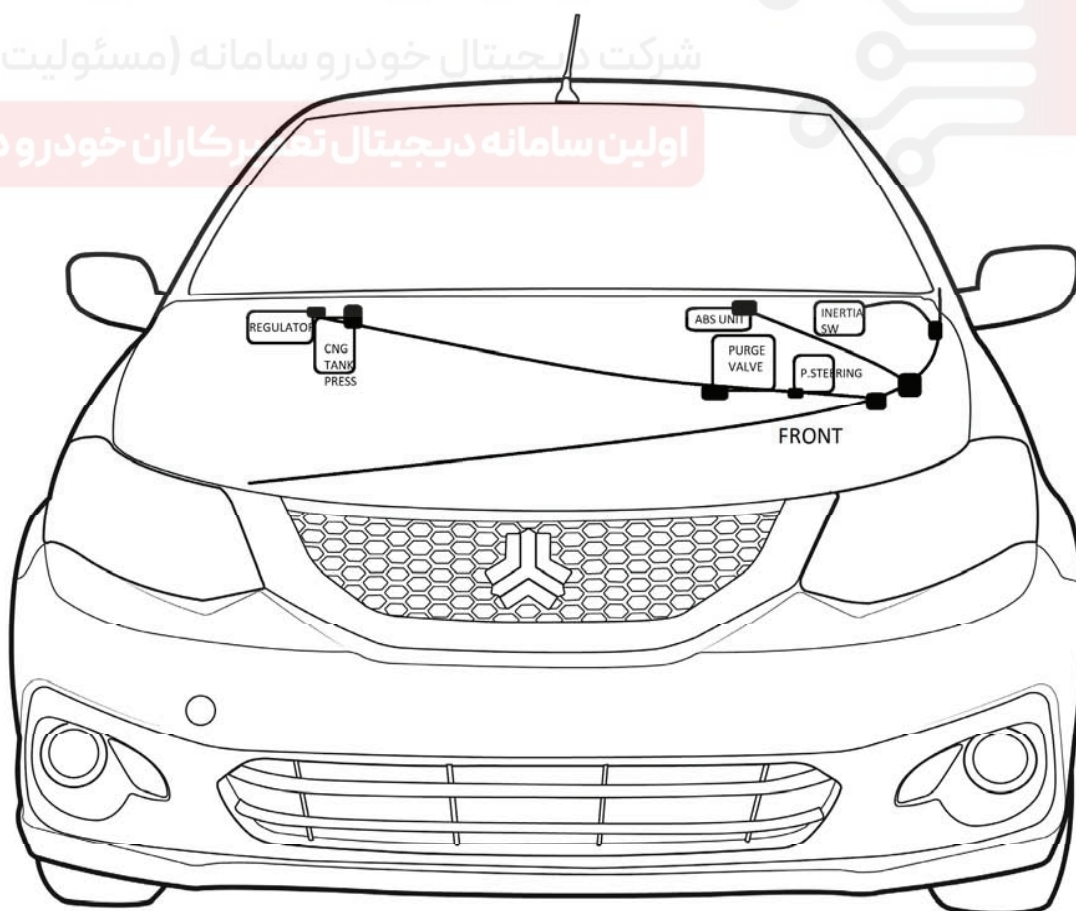

# دیجیتال خودرو

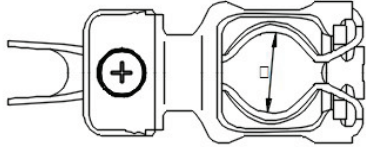
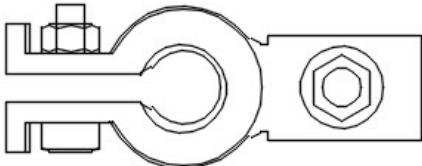
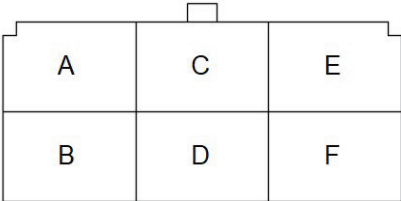
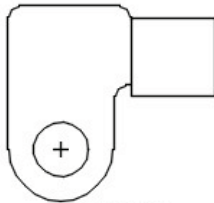
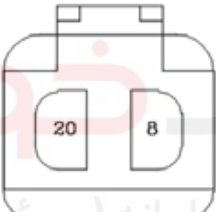
شرکت دیجیتال خودرو سامانه (مسئولیت محدود)

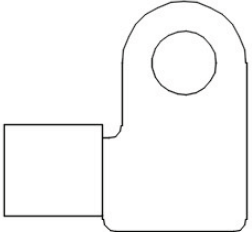
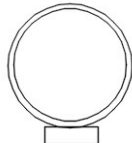
اولین سامانه دیجیتال تعمیرکاران خودرو در ایران

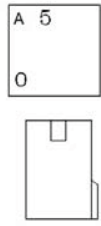

 <p>BATTERY(+)</p> <p>کانکتور کابل اصلی برق باطری قطب مثبت</p>	 <p>BATTERY(-)</p> <p>کانکتور کابل اصلی باطری قطب منفی</p>
 <p>KEY SW.</p> <p>کانکتور سویچ برق اصلی</p>	 <p>BATTERY</p> <p>کانکتور برق باطری</p>
 <p>ALTERNATOR</p> <p>کانکتور دینام</p>	 <p>15 3.0AVS O</p> <p>XFTE1M</p> <p>کانکتور ارتباط دسته سیم جلو به دسته سیم موتور برق اصلی</p> <p>XFTE1M</p>
 <p>EARTH(ENGINE)</p> <p>کانکتور اتصال بدنه موتور</p>	 <p>ALTERNATOR</p> <p>کانکتور برق دینام</p>

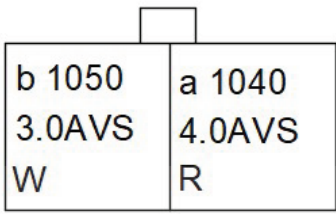
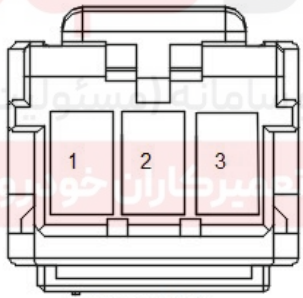
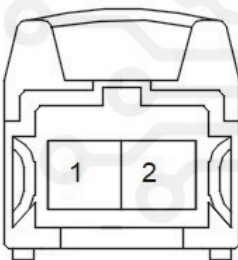
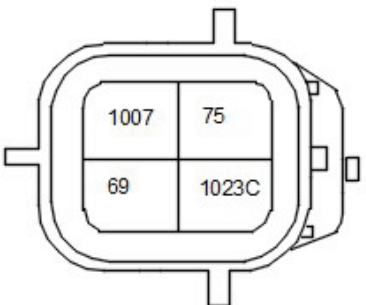
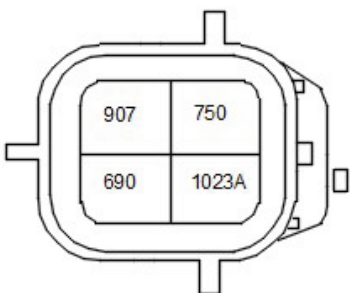
 <p>STARTING MOTOR کانکتور برق اصلی استارت</p>	 <p>STARTING MOTOR کانکتور استارت</p>
 <p>POWER STEERING S/W کانکتور سنسور فرمان</p>	 <p>XFTE2MB کانکتور ارتباط دسته سیم جلو به دسته سیم موتور 2 XFTE2MB</p>
 <p>THERMOSTAT کانکتور ترموستات</p>	 <p>REGULATOR SOLENOID VALVE کانکتور شیر برقی رگلاتور</p>
 <p>OX SENSOR UP (B) کانکتور سنسور اکسیژن پایین</p>	 <p>OX SENSOR DOWN (GY) کانکتور سنسور اکسیژن بالا</p>

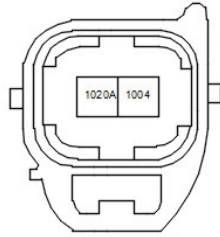

IGNITION COIL  
BLACK, CYL. 1-4

کانکتور کویل

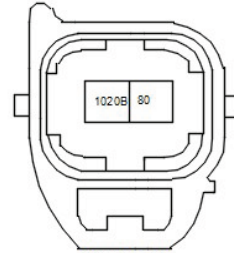

IGNITION COIL  
GRAY, CYL. 2-3

کانکتور کویل

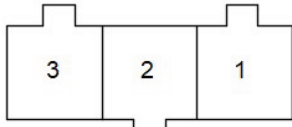

CRANKSHAFT SENSOR

کانکتور سنسور موقعیت میل لنگ

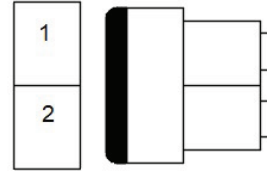

TO PRESSURE SWITCH

کانکتور سویچ فشار

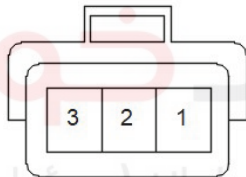

CNG TANK PRESSURE

کانکتور سنسور سویچ فشار سی ان جی

2	4	6	8
50F	160D	201C	
1	3	5	7
380C	165	202C	

IMMOBILIZER

کانکتور ایموبلائزر

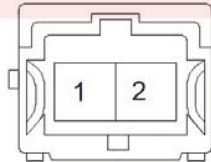

SHUT OFF VALVE

کانکتور سوپاپ شات آف

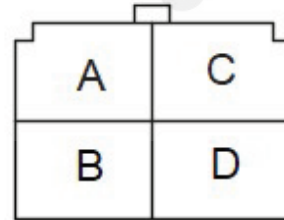

کانکتور چنج آور  
CHANGE OVER SW

b 1050	a 1040
3.0AVS	4.0AVS
W	R

XFTE2MB

کانکتور ارتباط دسته سیم جلو به دسته سیم موتور 2

XFTE2MB

55J		1032
B		BR
58		162
G		GY

FUEL TANK UNIT

کانکتور مجموعه پمپ بنزین



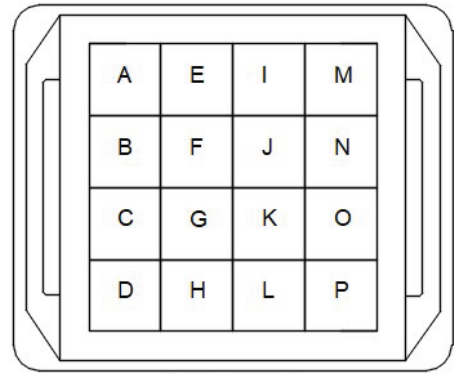

XFTJ16F(GY)

کانکتور ارتباط دسته سیم جلو به دسته سیم انژکتور (مادگی)

XFTJ16F(GY)

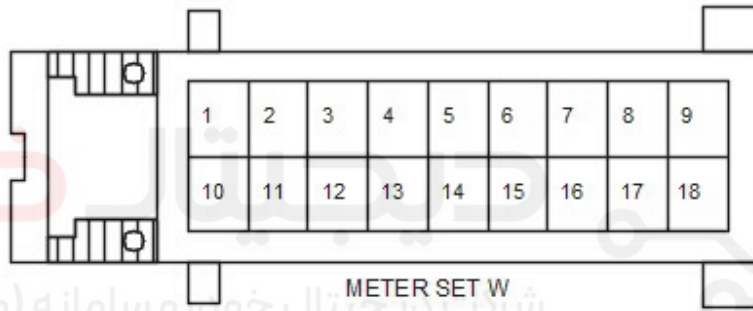

METER SET W

شرکت دیجیتال خودرو سامانه (مسئولیت محدود)

کانکتور مجموعه پشت آمپر  
اولین شماره دیجیتال تعمیرکاران خودرو در ایران  
W

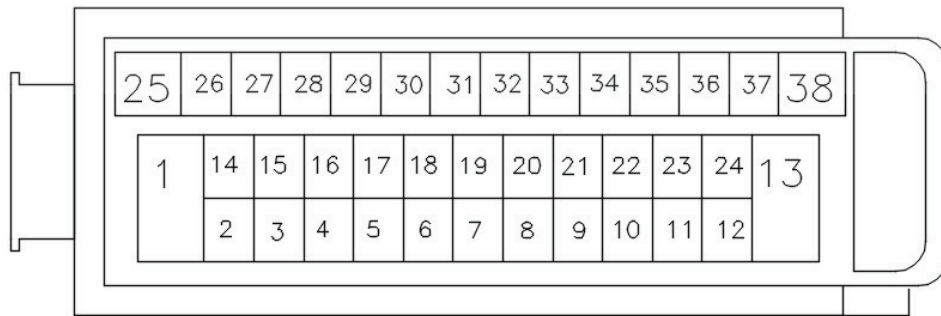

BOSCH

کانکتور یونیت ای بی اس

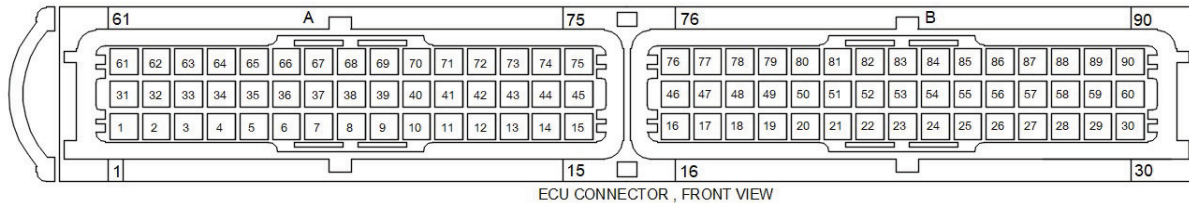

کانکتور ECU

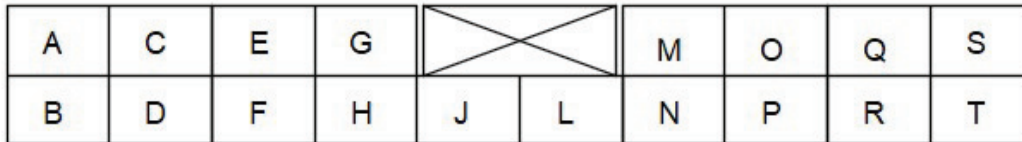

XFTI18FL

کانکتور ارتباط دسته سیم جلو به دسته سیم داشبورد

XFTI18FL

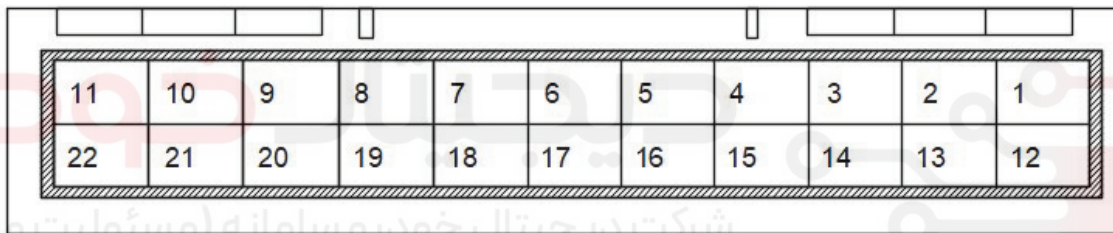

XFTR2B

کانکتور ارتباط دسته سیم جلو به دسته سیم عقب

XFTR2B



کانکتور سوخت رسان گاز  
CNG INJECTOR

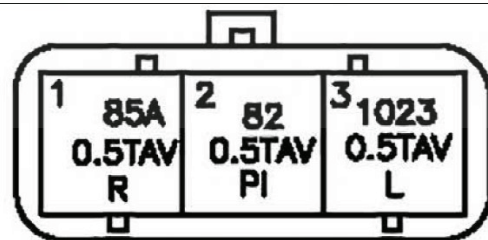

کانکتور سنسور موقعیت میل سوپاپ  
CAMSHAFT SENSOR

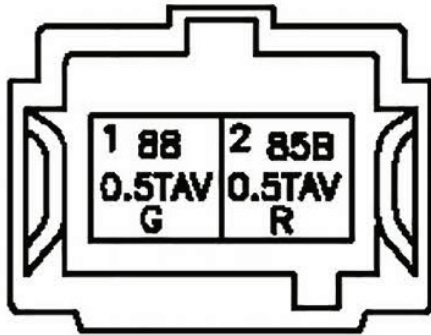

کانکتور سنسور دمای آب  
CTS

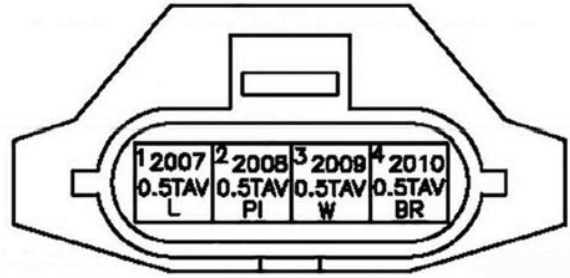

کانکتور سنسور تی مپ  
CNG TMAP

A 1012 0.5TAV W	E 2001 1.25TAV BR	I 88 0.5TAV G	M 86 0.5TAV GY
B 1010 0.5TAV L	F 2002 1.25TAV G	J 85 1TAV R	N 90 0.5TAV Y
C 1011 0.5TAV O	G 2003 1.25TAV R	K 80 0.5TAV PI	O 1013 0.5TAV R
Q 1008 0.5TAV Br	H 2004 1.25TAV Y	L 82 0.5TAV PI	P 1023 0.5TAV L

کانکتور ارتباط دسته سیم انژکتور به دسته سیم موتور (مادگی)  
XJTM16FGY

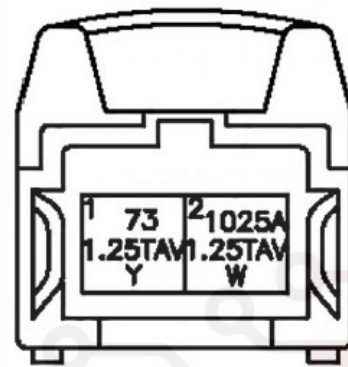

کانکتور سوخت رسان  
INJECTOR

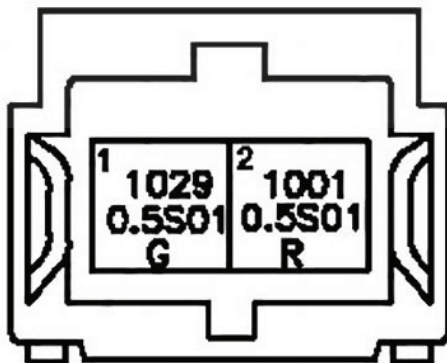

کانکتور سنسور ناک (ضربه موتور)  
KNOCK SENSOR

a 89 0.5TAV L	e 2010 0.5TAV BR	i 73 1.25TAV Y	m 1029 0.5S01 G
b 81 0.5TAV VI	f 2009 0.5TAV W	l 74 1.25TAV G	n 1001 0.5S01 R
c 78 0.5TAV L/B	g 2008 0.5TAV PI	k 77 1.25TAV R	o 1030 0.5TAV B
d 87 0.5TAV O	h 2007 0.5TAV L	l 78 1.25TAV BR	p 1025 1.25TAV W

کانکتور ارتباط دسته سیم انژکتور به دسته سیم موتور (نری)  
XJTM16MGY

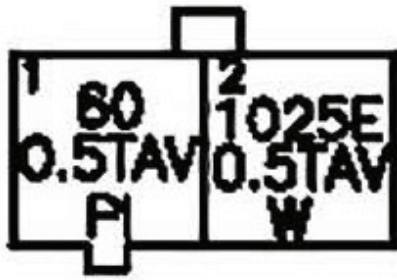

کانکتور کنیستر  
PURGE VALVE

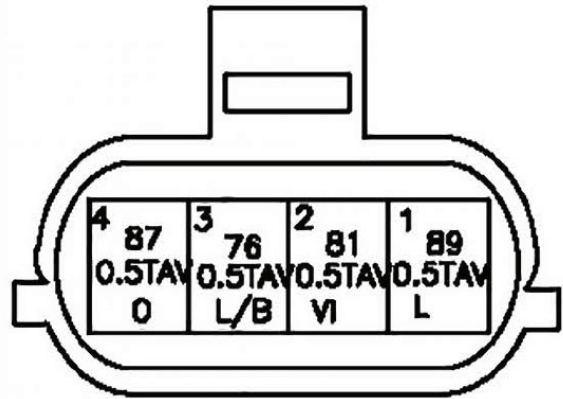

کانکتور سنسور مپ  
MAP SENSOR

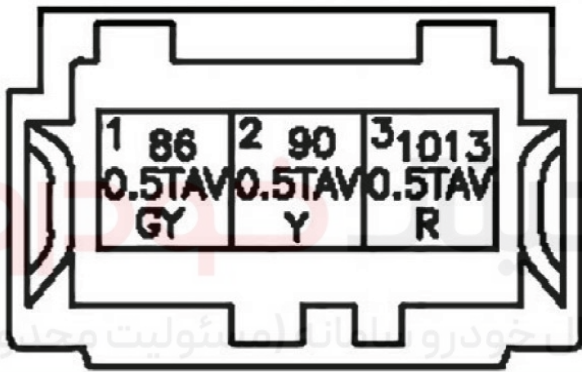

کانکتور سنسور دریچه گاز  
TPS SENSOR

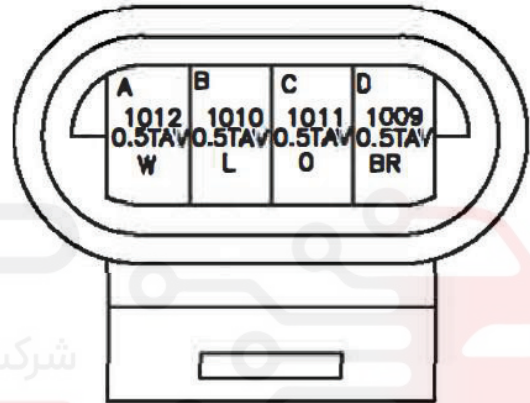

کانکتور موتور پله ای  
STEPPER MOTOR

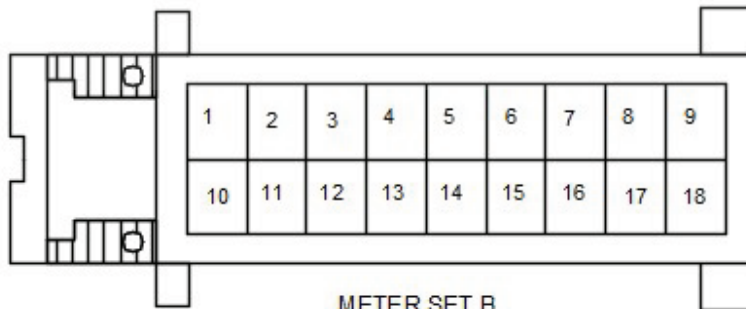

METER SET B

کانکتور مجموعه پشت آمپر  
B

# SAINA CNG STOP LIGHT

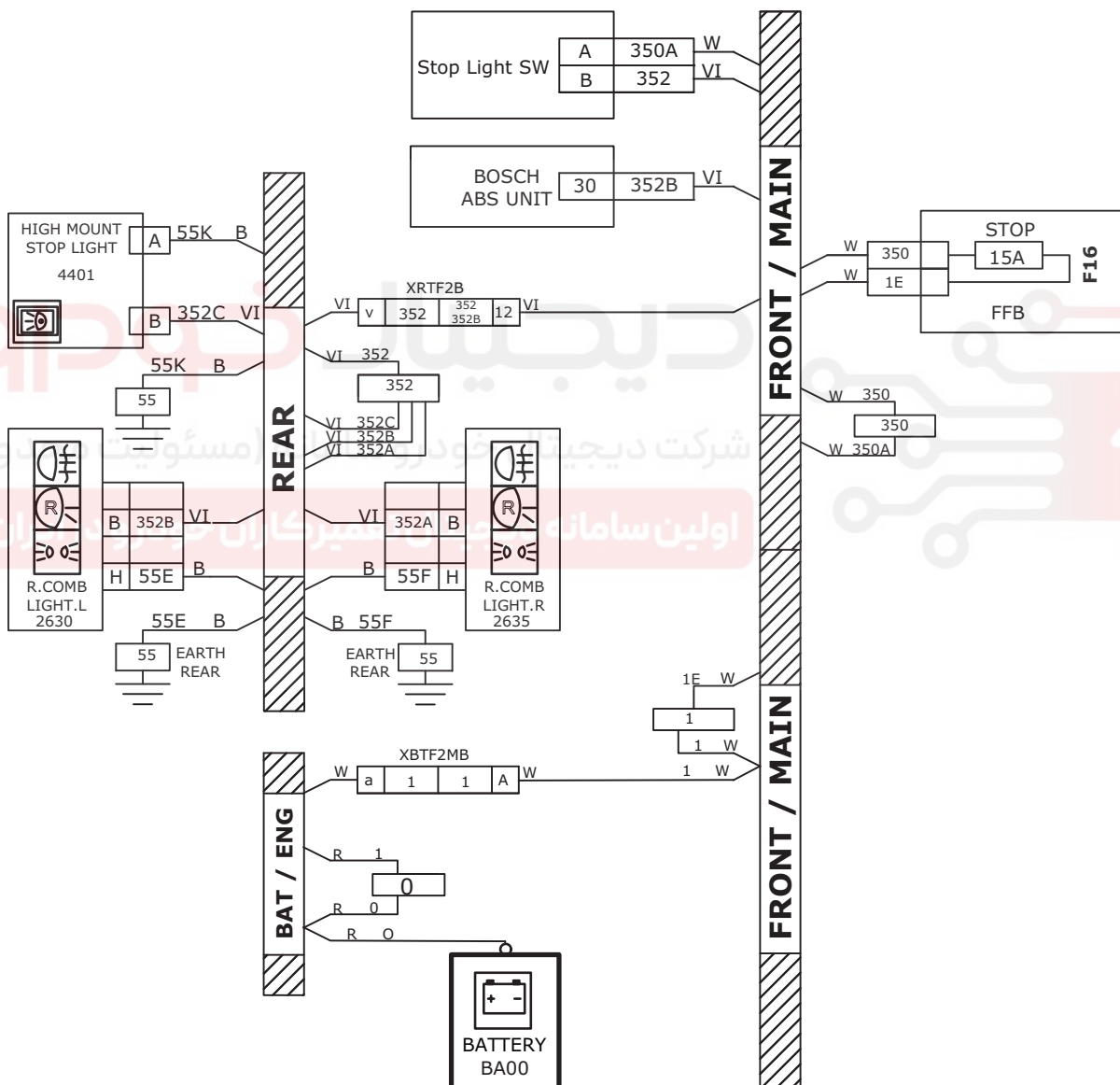

# SAINA CNG STOP LIGHT

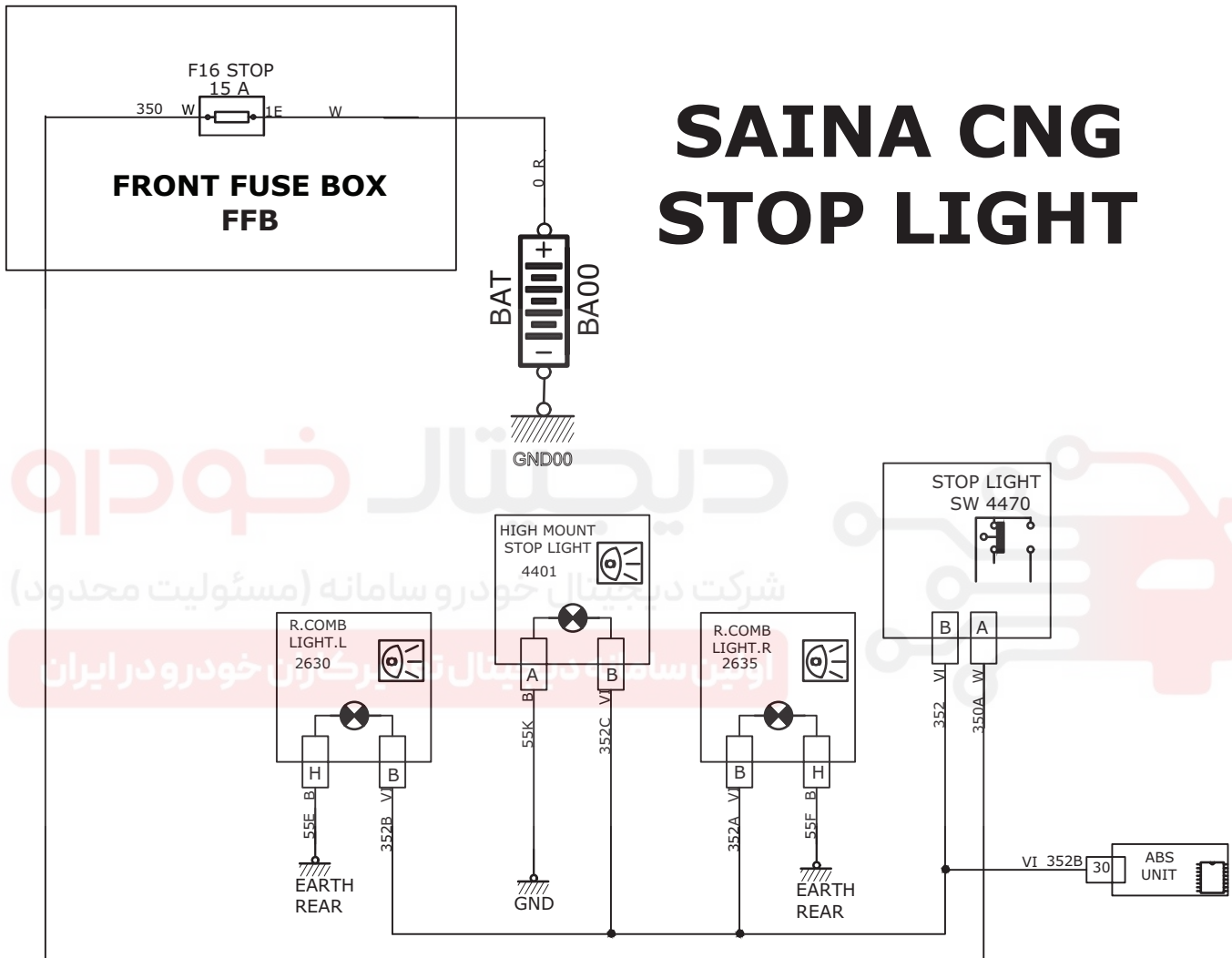

دیجیتال خودرو  
شرکت دیجیتال خودرو سامانه (مسئولیت محدود)  
اولین سازه دیجیتال تخصصی خودرو در ایران

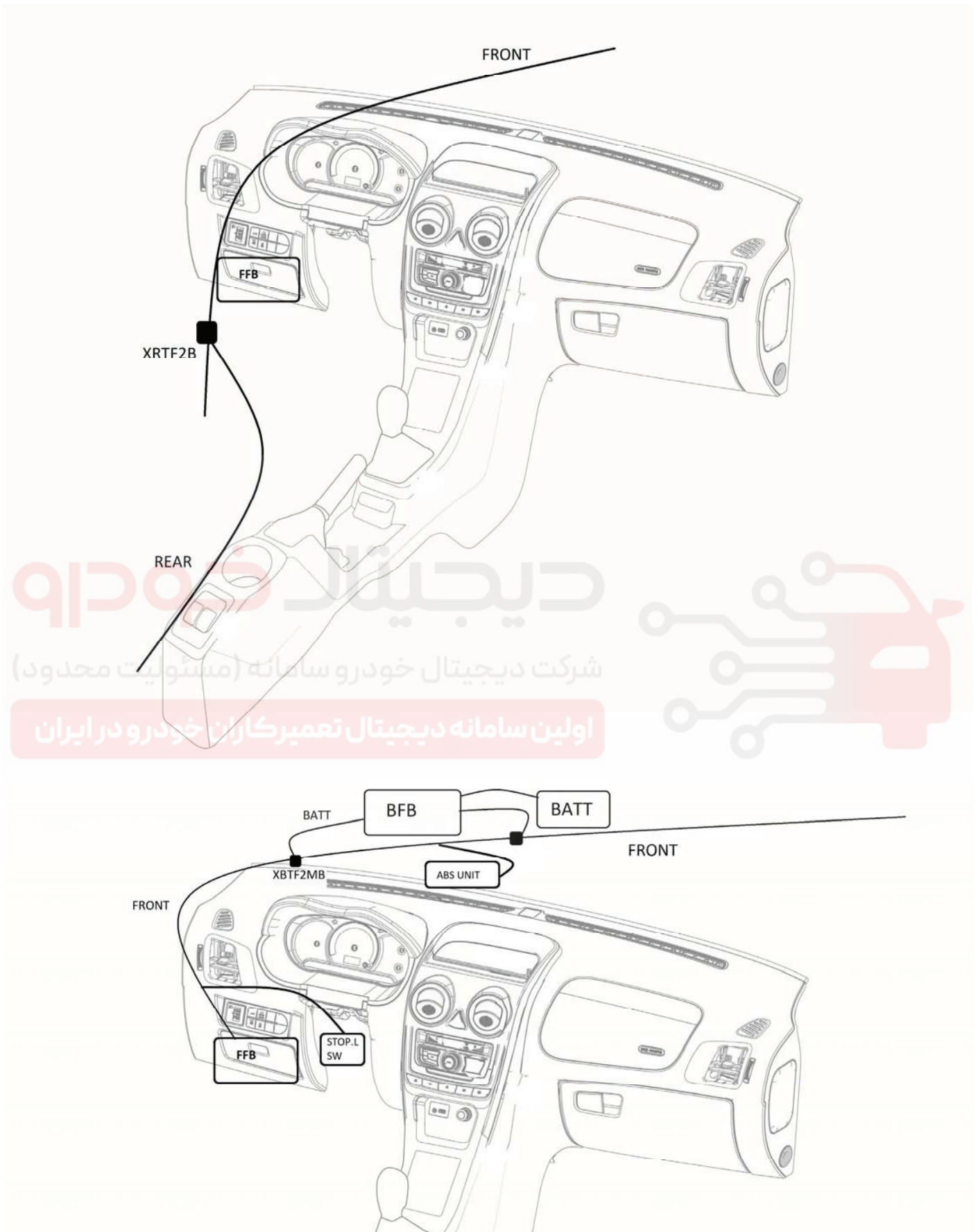

دیجیتال خودرو  
شرکت دیجیتال خودرو سامانه (مسئولیت محدود)  
اولین سامانه دیجیتال تعمیرکاران خودرو در ایران



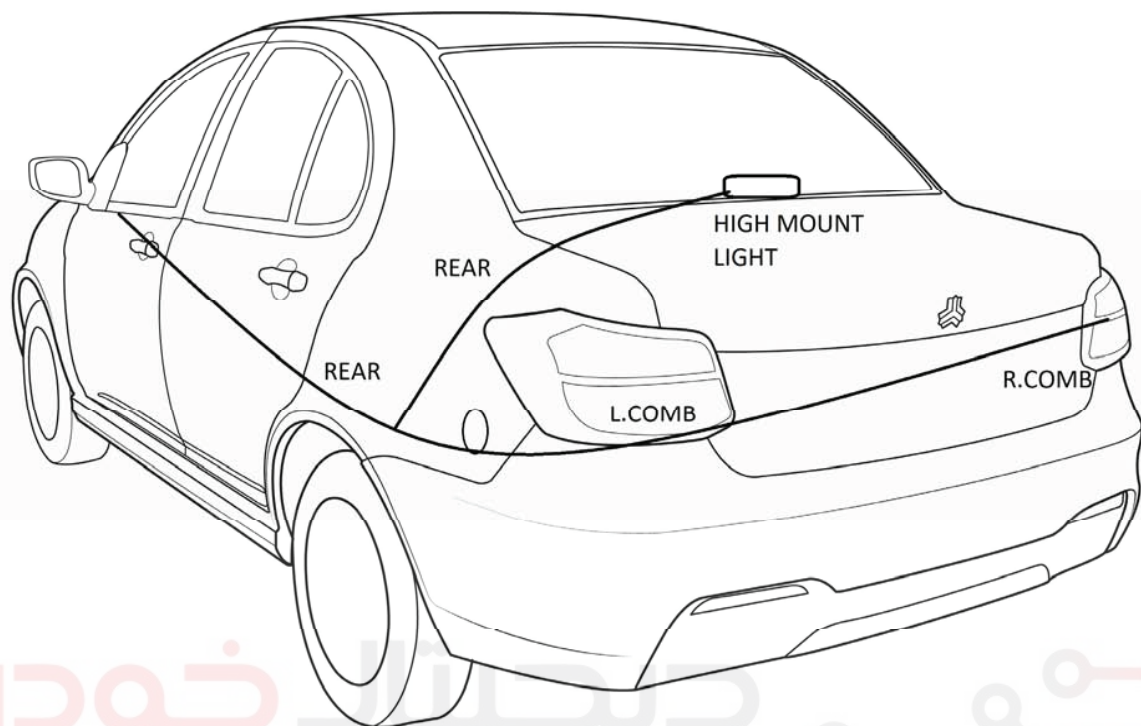





دیجیتال خودرو

شرکت دیجیتال خودرو سامانه (مسئولیت محدود)

اولین سامانه دیجیتال تعمیرکاران خودرو در ایران

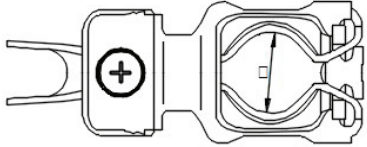
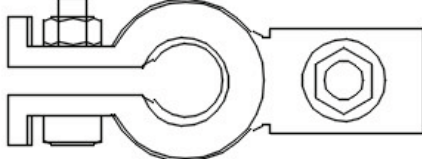
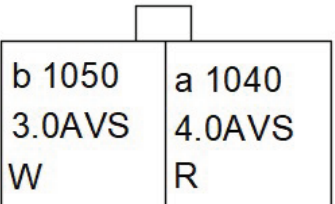
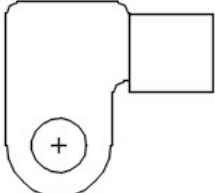

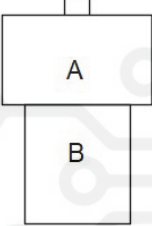

 <p>BATTERY(+)</p> <p>کانکتور کابل اصلی برق باطری قطب مثبت</p>	 <p>BATTERY(-)</p> <p>کانکتور کابل اصلی باطری قطب منفی</p>
 <p>XFTE2MB</p> <p>کانکتور ارتباط دسته سیم جلو به دسته سیم موتور 2</p> <p>XFTE2MB</p>	 <p>BATTERY</p> <p>کانکتور برق باطری</p>
 <p>HIGH MOUNT STOP LAMP</p> <p>کانکتور چراغ ترمز سوم</p>	 <p>STOP LIGHT SW</p> <p>کانکتور استپ ترمز (سوییچ پدال ترمز)</p>
	 <p>REAR COMB LIGHT</p> <p>کانکتور مجموعه چراغ های عقب</p>

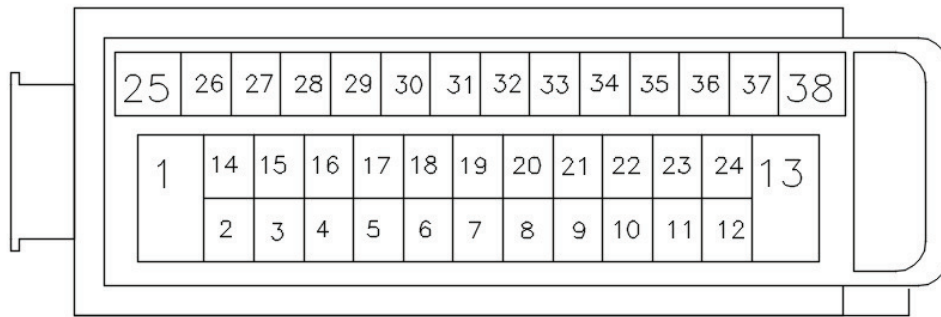

BOSCH

کانکتور یونیت ای بی اس

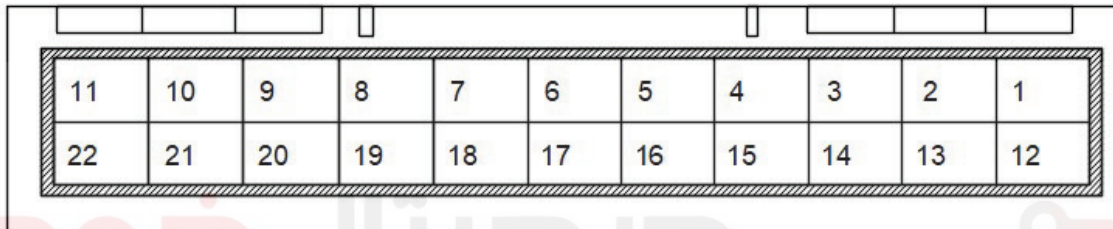

XFTR2B

کانکتور ارتباط دسته سیم جلو به دسته سیم عقب

XFTR2B

شرکت دیجیتال خودرو (مسئولیت محدود)

اولین سامانه دیجیتال تعمیرکاران خودرو در ایران

دسته سیم های موجود و مورد بررسی روی خودروی سایناس دوگانه سوز  
به شماره ساخت 851742396 و شماره موتور NAS852100N5742396

DN218-24070B  
WIRING ASSY-ROOM WITH ANTENNA CABLE

CNG-TN033-18519  
ENGINE

TN217 24 070  
WIRING ASSY BATTERY Q200 S200

DH210-24065  
WIRING ASSY-FR DOOR,LH

TN217 24 500  
WIRING ASSY FRONT S CNG-BXS

DH210-24055  
WIRING ASSY-FR DOOR,RH

TN 217 24030  
WIRING ASSY INST Q200 S200 CROUSE

DN217 24 040A  
WIRING ASSY RR S232 S CNG

TN032 24 020  
WIRING ASSY-RR DOOR,OPTION

DN217 24 040A  
WIRING ASSY RR S232 S CNG

DN218-24035  
WIRING ASSY REAR BUMPER NEP

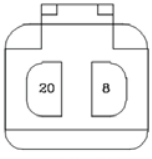
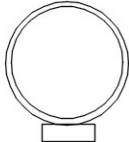
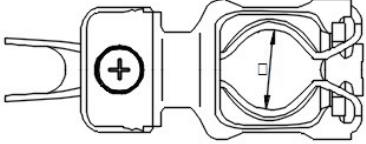
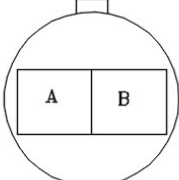
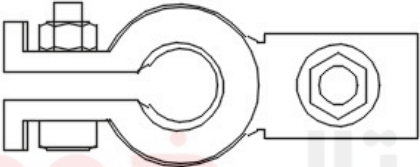
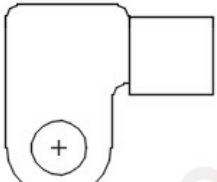
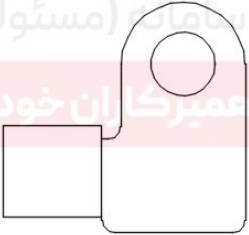
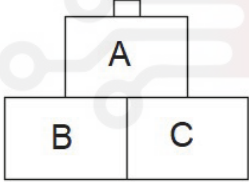
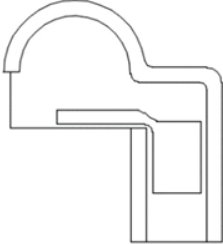
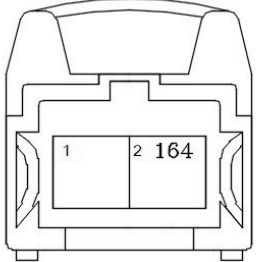

کانکتور های موجود در دسته سیم باطری

 <p>ALTERNATOR کانکتور دینام</p>	 <p>ALTERNATOR کانکتور برق دینام</p>
 <p>BATTERY(+) کانکتور کابل اصلی برق باطری قطب مثبت</p>	 <p>BACK UP LIGHT SW کانکتور فشنگی دنده عقب</p>
 <p>BATTERY(-) کانکتور کابل اصلی باطری قطب منفی</p>	 <p>BATTERY کانکتور برق باطری</p>
 <p>EARTH(ENGINE) کانکتور اتصال بدنه موتور</p>	 <p>DUAL SPEED FAN MOTOR کانکتور فن خنک کننده رادیاتور</p>
 <p>STARTING MOTOR کانکتور برق اصلی استارت</p>	 <p>OIL P. SW. کانکتور سنسور فشار روغن</p>

کانکتور های موجود در دسته سیم باطری

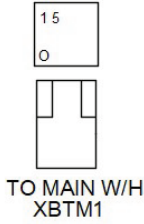
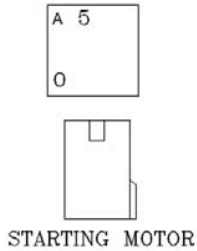
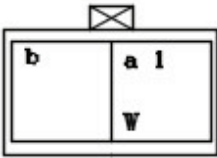
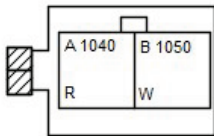
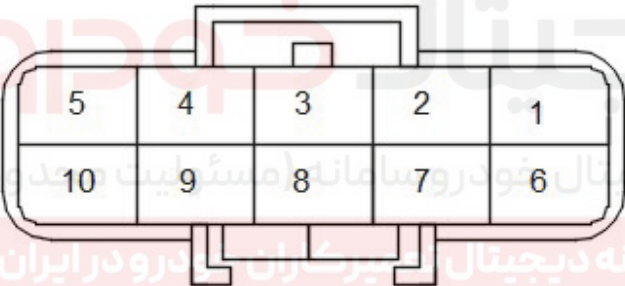
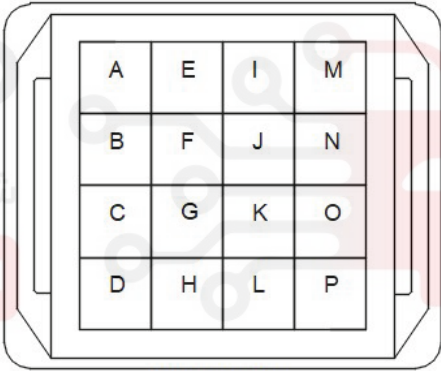
 <p>کانکتور رابط دسته سیم باطری به دسته سیم اصلی XBTM1</p>	 <p>کانکتور استارت STARTING MOTOR</p>
 <p>کانکتور رابط دسته سیم باطری به دسته سیم اصلی XBTM2MB</p>	 <p>کانکتور رابط دسته سیم باطری به دسته سیم اصلی XBTM2FB</p>
 <p>کانکتور ارتباط دسته سیم باطری به دسته سیم اصلی XBTM BK</p>	 <p>کانکتور ارتباط دسته سیم باطری به دسته سیم اصلی XBTM 16GY</p>

کانکتور های موجود در دسته سیم درب راننده

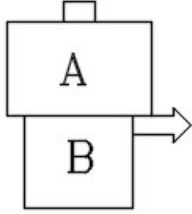
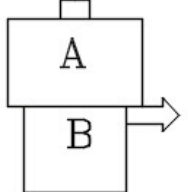
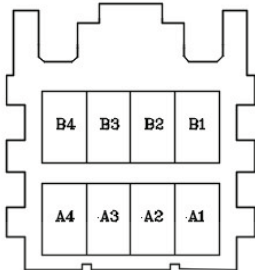
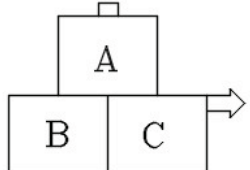
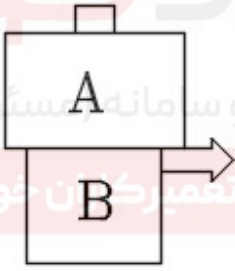
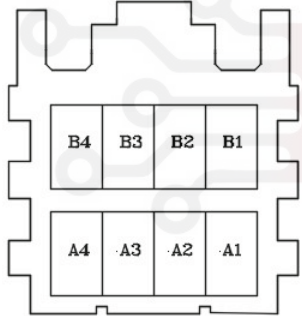
 <p><b>FR SPEAKER</b> کانکتور بلندگو</p>	 <p><b>DOOR LOCK</b> کانکتور قفل درب</p>																
 <p><b>MIRROR MOTOR</b> کانکتور آئینه برقی</p>	 <p><b>MASTER SWITCH</b> کانکتور مستر سویچ</p>																
 <p><b>P/W MOTOR</b> کانکتور موتور شیشه بالا بر</p>	 <p><b>MIRROR SW.</b> کانکتور کلید آئینه برقی</p>																
<table border="1" data-bbox="268 1467 603 1624"> <tr> <td>A</td> <td>C</td> <td></td> <td>G</td> </tr> <tr> <td>B</td> <td>D</td> <td>F</td> <td>H</td> </tr> </table> <p><b>XDDTI7F</b> کانکتور ارتباط دسته سیم درب راننده به دسته سیم داشبورد XDDTI7F</p>	A	C		G	B	D	F	H	<table border="1" data-bbox="925 1489 1364 1668"> <tr> <td>A</td> <td>C</td> <td></td> <td>G</td> </tr> <tr> <td>B</td> <td>D</td> <td>F</td> <td>H</td> </tr> </table> <p><b>P/W SW. D.</b> کانکتور کلید شیشه بالا بر ها</p>	A	C		G	B	D	F	H
A	C		G														
B	D	F	H														
A	C		G														
B	D	F	H														

کانکتور های موجود در دسته سیم درب راننده

	m	k	i		c	a
	n	l	j	h	f	d

XDDTI12F

کانکتور ارتباط دسته سیم درب راننده به دسته سیم داشبورد  
XDDTI12F

# دیجیتال خودرو

شرکت دیجیتال خودرو سامانه (مسئولیت محدود)

اولین سامانه دیجیتال تعمیرکاران خودرو در ایران



کانکتور های موجود در دسته سیم جلو - اصلی

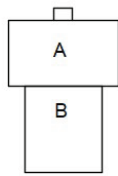

ALARM

کانکتور آلارم ( هشدار )

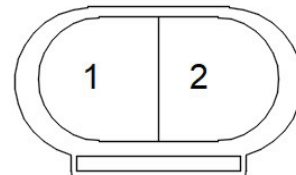

SENSOR-ABS

کانکتور سنسور ای بی اس

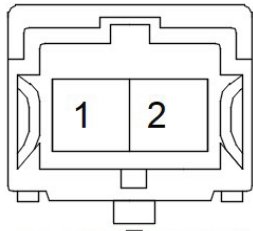

BONNET SW

کانکتور سویچ درب موتور

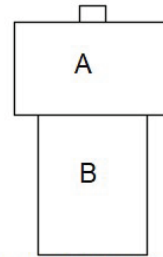

BLOWER MOTOR

کانکتور موتور دمنده

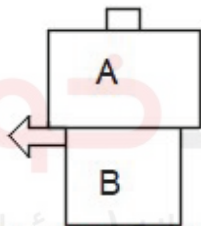

BRAKE FLUID SW.

کانکتور سویچ سطح روغن ترمز

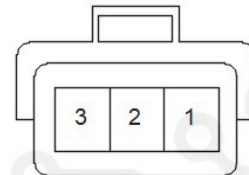

CNG TANK PRESSURE

کانکتور سنسور سویچ فشار سی ان جی

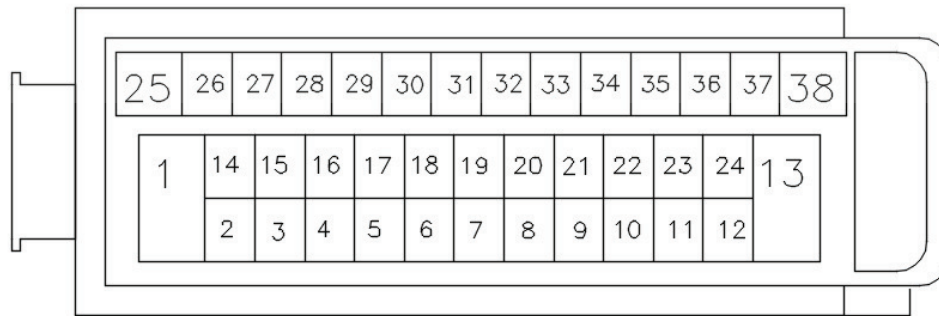

BOSCH

کانکتور یونیت ای بی اس



کانکتور های موجود در دسته سیم جلو - اصلی

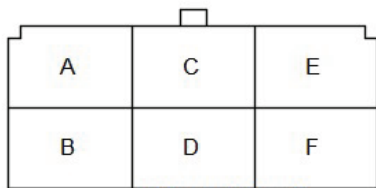

COMB. SW. 6F

کانکتور دسته راهنما  
6F

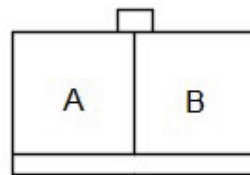

COMB. SW.2FB

کانکتور

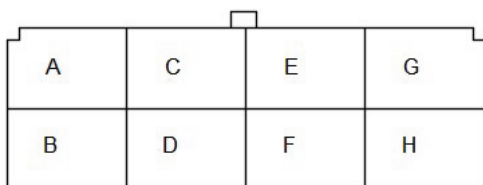

COMB. SW. 8F

کانکتور دسته راهنما  
8F

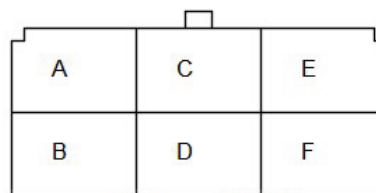

COMB. SW. 6FB

کانکتور دسته راهنما  
6FB



CRANKSHAFT SENSOR

کانکتور سنسور موقعیت میل لنگ

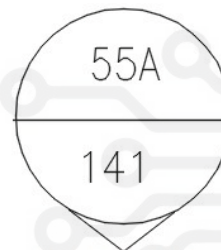

CONDENSER FAN

کانکتور فن خنک کننده رادیاتور

کانکتور های موجود در دسته سیم جلو - اصلی

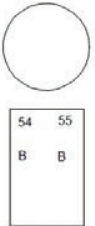
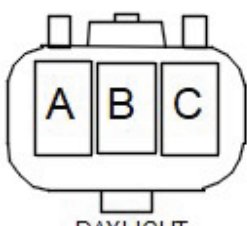
 <p>EARTH(BODY) کانکتور بدنه دسته سیم جلو</p>	 <p>DAYLIGHT کانکتور چراغ روز DAYLIGHT</p>
--	---

A	C	E	G	X		M	O	Q	S
B	D	F	H	J	L	N	P	R	T

DOOR LOCK TIMER UNIT  
MN-AL-18F(B)

کانکتور یونیت تایمر - قفل درب ها

 <p>FRT TURN 2F کانکتور چراغ راهنما جلو</p>	 <p>FOG LAMP کانکتور چراغ مه شکن جلو</p>
---	---

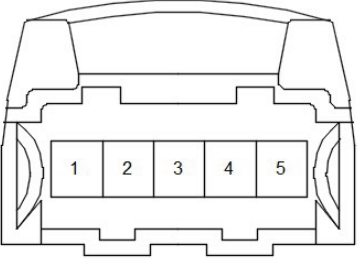
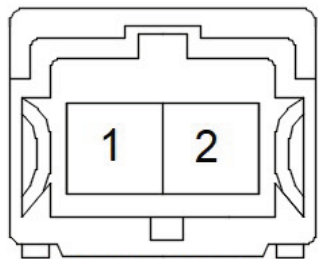
 <p>HEAD LIGHT کانکتور چراغ جلو</p>	 <p>FRONT TURN(SMALL) کانکتور چراغ راهنما کوچک (گلگیر)</p>
--	--

کانکتور های موجود در دسته سیم جلو - اصلی

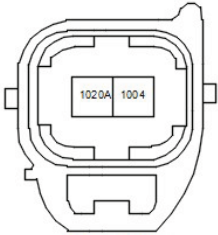
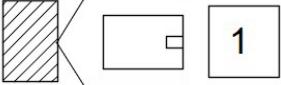
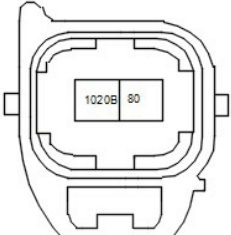
 <p>IGNITION COIL BLACK, CYL. 1-4</p> <p>کانکتور کویل</p>	 <p>HORN</p> <p>کانکتور بوق</p>																
<table border="1" data-bbox="288 636 569 824"><tr><td>2</td><td>4</td><td>6</td><td>8</td></tr><tr><td>50F</td><td>180D</td><td>201C</td><td></td></tr><tr><td>1</td><td>3</td><td>5</td><td>7</td></tr><tr><td>380C</td><td>185</td><td>202C</td><td></td></tr></table> <p>IMMOBILIZER</p> <p>کانکتور ایموبلایزر</p>	2	4	6	8	50F	180D	201C		1	3	5	7	380C	185	202C		 <p>IGNITION COIL GRAY, CYL. 2-3</p> <p>کانکتور کویل</p>
2	4	6	8														
50F	180D	201C															
1	3	5	7														
380C	185	202C															

دیجیتال خودرو

شرکت دیجیتال خودرو سامانه (مسئولیت محدود)

اولین سامانه دیجیتال تعمیرکاران خودرو در ایران



کانکتور های موجود در دسته سیم جلو - اصلی

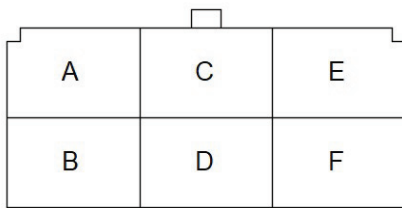

KEY SW.

کانکتور سویچ برق اصلی

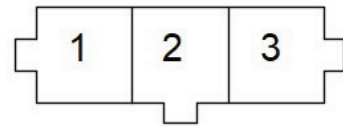

INERTIA SWITCH

کانکتور سویچ اینرسی

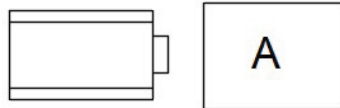

MAGNETIC CLUTCH

کانکتور کلاچ کمپرسور کولر

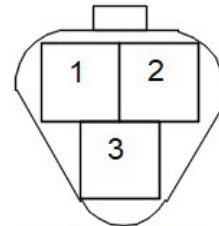

LEVELING MOTOR

کانکتور موتور ( عملگر ) تنظیم نور چراغ ها

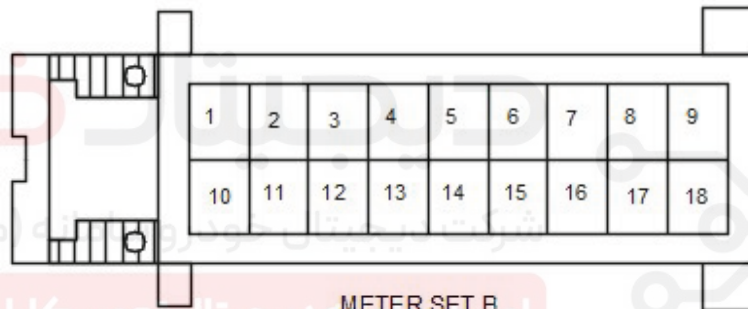

METER SET B

کانکتور مجموعه پشت آمپر

B

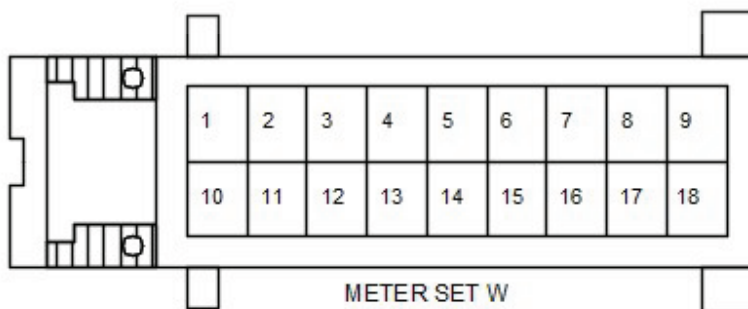

METER SET W

کانکتور مجموعه پشت آمپر

W

کانکتور های موجود در دسته سیم جلو - اصلی

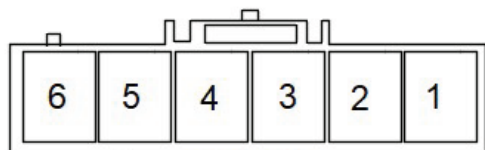

MOLEX

کانکتور

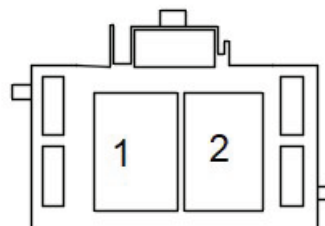

MOLEX 2F

کانکتور

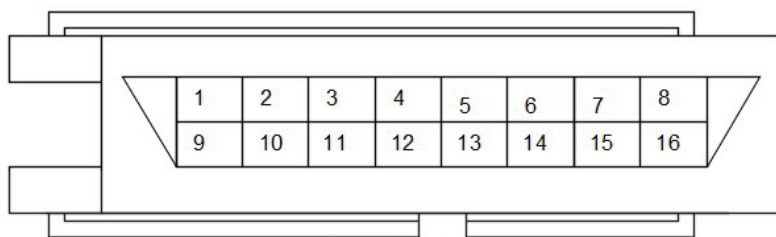

DIAGNOSIS

کانکتور عیب یاب

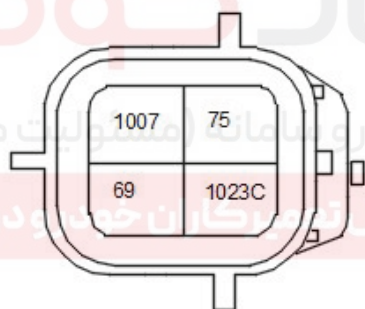

OX SENSOR UP (B)

کانکتور سنسور اکسیژن پایین

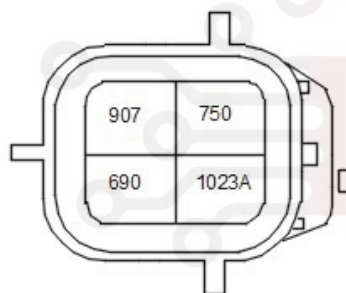

OX SENSOR DOWN (GY)

کانکتور سنسور اکسیژن بالا

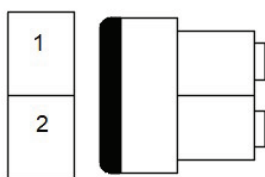

TO PRESSURE SWITCH

کانکتور سویچ فشار



POWER STEERING SW

کانکتور برق فرمان

کانکتور های موجود در دسته سیم جلو - اصلی

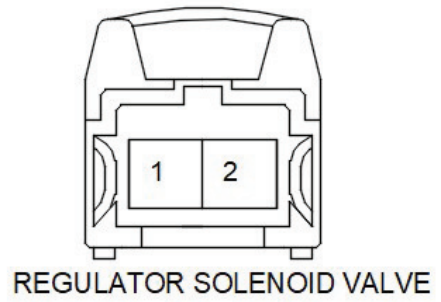
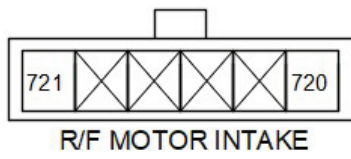

کانکتور شیر برقی رگلاتور

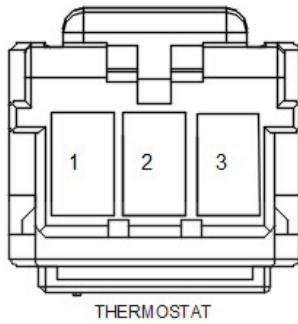

کانکتور ترموستات

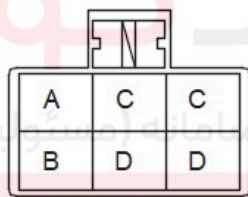
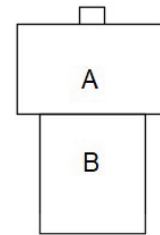

کانکتور موتور برف پاک کن

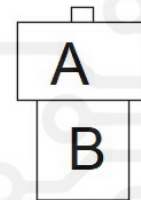

کانکتور موتور آب پاش

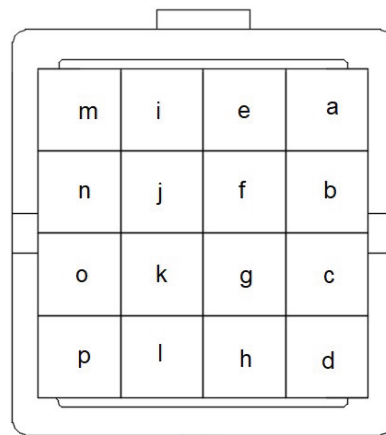

کانکتور ارتباط دسته سیم جلو به دسته سیم موتور

XFTE

کانکتور های موجود در دسته سیم جلو - اصلی

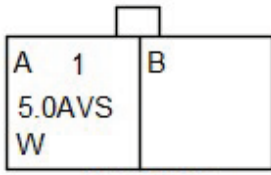

XFTE2FB

کانکتور ارتباط دسته سیم جلو به دسته سیم موتور 2

XFTE2FB



XFTE1M

کانکتور ارتباط دسته سیم جلو به دسته سیم موتور برق اصلی

XFTE1M

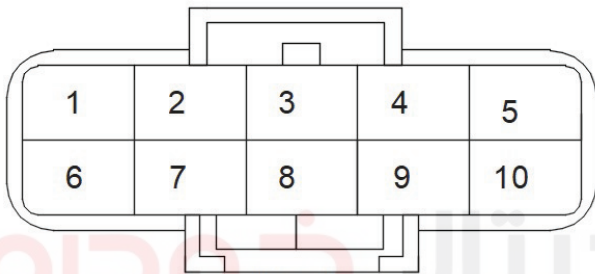

XFTE10F

کانکتور ارتباط دسته سیم جلو به دسته سیم موتور 2

XFTE10F

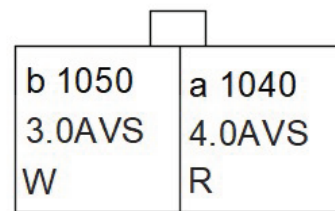

XFTE2MB

کانکتور ارتباط دسته سیم جلو به دسته سیم موتور 2

XFTE2MB

اولین سامانه دیجیتال تعمیرکاران خودرو در ایران

کانکتور های موجود در دسته سیم جلو - اصلی

7A	6A	5A	X	3A	2A	1A
7B	6B	5B	4B	3B	2B	1B

XFTI13GR

کانکتور ارتباط دسته سیم جلو به دسته سیم داشبورد

XFTI13GR

A	C	E	G	X	M	O	Q	S	
B	D	F	H	J	L	N	P	R	T

XFTI18FL

کانکتور ارتباط دسته سیم جلو به دسته سیم داشبورد

XFTI18FL

A	C	E	G	X	M	O	Q	S	
B	D			J	I		P	R	T

XFTI18FW

شرکت دیجیتال خودرو سامانه (مسئولیت محدود)

کانکتور ارتباط دسته سیم جلو به دسته سیم داشبورد

XFTI18FW

A	E	I	M
B	F	J	N
C	G	K	O
D	H	L	P

XFTJ16F(GY)

کانکتور ارتباط دسته سیم جلو به دسته سیم انژکتور (مادگی)

XFTJ16F(GY)



کانکتور های موجود در دسته سیم جلو - اصلی

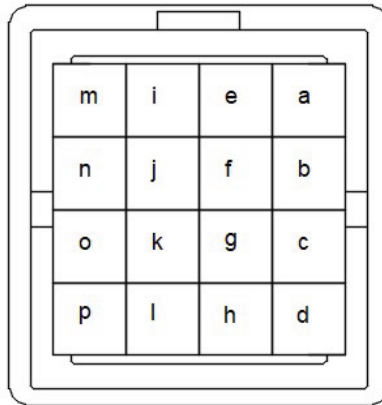

XFTJ16M(GY)

کانکتور ارتباط دسته سیم جلو به دسته سیم انژکتور ( نری )

XFTJ16M(GY)

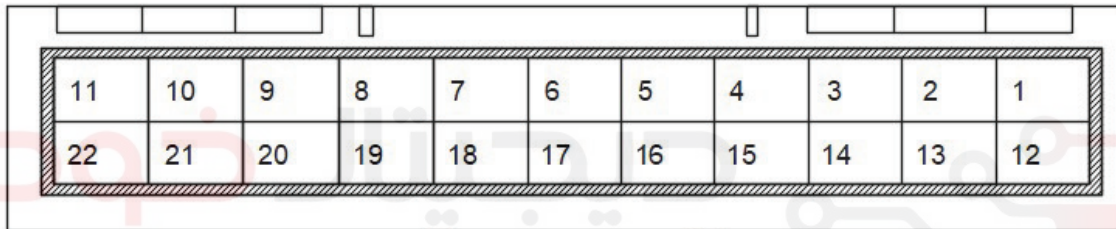

XFTR2B

کانکتور ارتباط دسته سیم جلو به دسته سیم عقب

XFTR2B

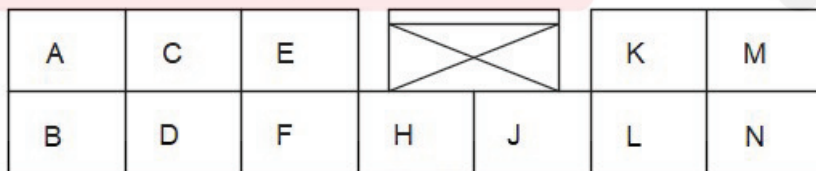

XFTR12F

کانکتور ارتباط دسته سیم جلو به دسته سیم عقب

XFTR12F

کانکتور های موجود در دسته سیم جلو - اصلی

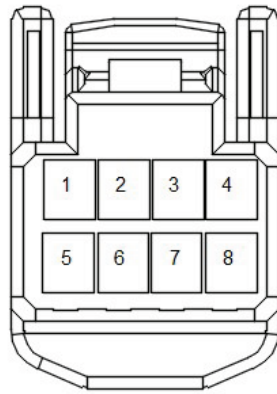

XFTRF

کانکتور ارتباط دسته سیم جلو به دسته سیم سقف

XFTRF

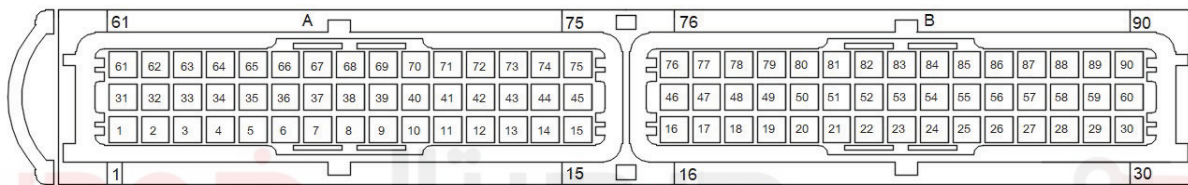

ECU CONNECTOR , FRONT VIEW

کانکتور

شرکت دیجیتال خودرو سامانه (مسئولیت محدود)

اولین سامانه دیجیتال تعمیرکاران خودرو در ایران

کانکتور های موجود در دسته سیم انژکتور (موتور)

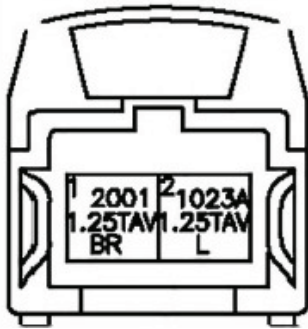

کانکتور سوخت رسان گاز  
CNG INJECTOR

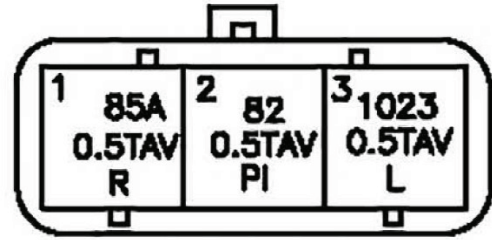

کانکتور سنسور موقعیت میل سوپاپ  
CAMSHAFT SENSOR

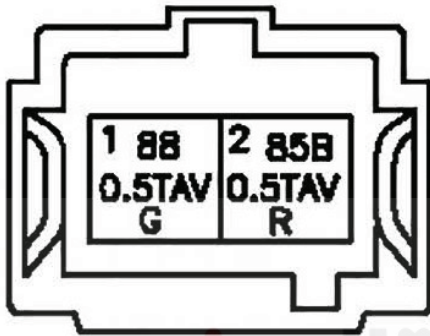

کانکتور سنسور دمای آب  
CTS

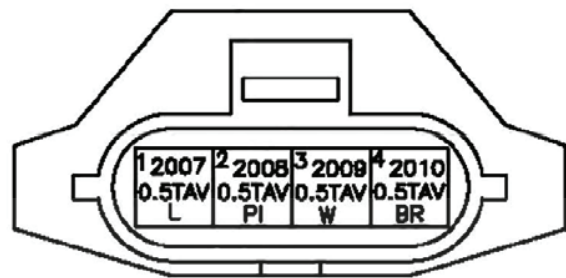

کانکتور سنسور تی مپ  
CNG TMAP

A 1012 0.5TAV W	E 2001 1.25TAV BR	I 88 0.5TAV G	M 86 0.5TAV GY
B 1010 0.5TAV L	F 2002 1.25TAV G	J 85 1TAV R	N 90 0.5TAV Y
C 1011 0.5TAV O	G 2003 1.25TAV R	K 60 0.5TAV PI	O 1013 0.5TAV R
Q 1009 0.5TAV Br	H 2004 1.25TAV Y	L 82 0.5TAV PI	P 1023 0.5TAV L

کانکتور ارتباط دسته سیم انژکتور به دسته سیم موتور (مادگی)  
XJTM16FGY

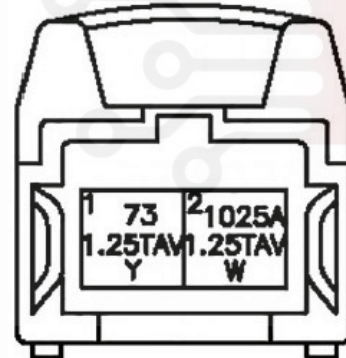

کانکتور سوخت رسان  
INJECTOR

کانکتور های موجود در دسته سیم انژکتور (موتور)

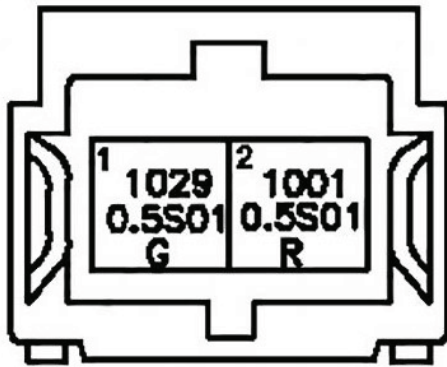

کانکتور سنسور ناک (ضربه موتور)  
KNOCK SENSOR

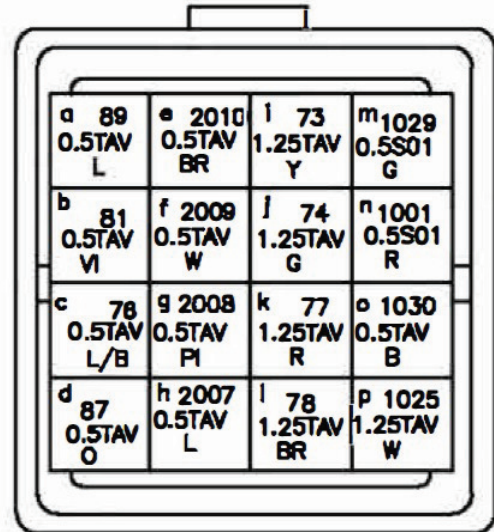

کانکتور ارتباط دسته سیم انژکتور به دسته سیم موتور (نری)  
XJTM16MGY

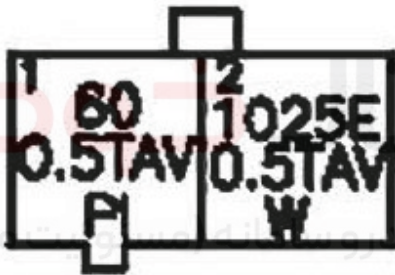

کانکتور کنیستر  
PURGE VALVE

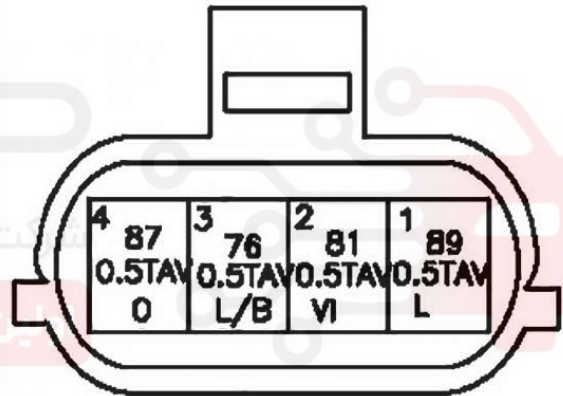

کانکتور سنسور مپ  
MAP SENSOR

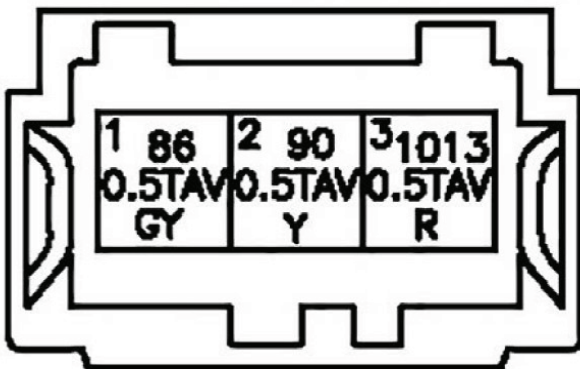

کانکتور سنسور دریچه گاز  
TPS SENSOR

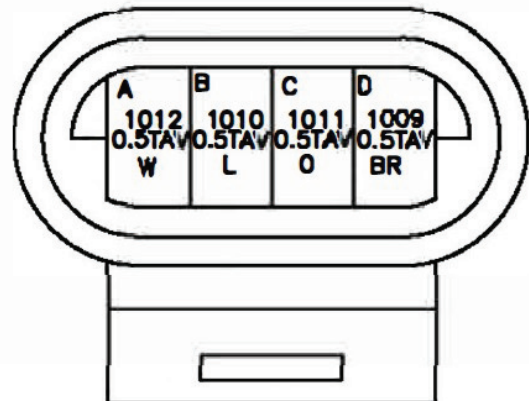

کانکتور موتور پله ای  
STEPPER MOTOR

کانکتور های موجود در دسته سیم انژکتور (موتور)

--	--

# دیجیتال خودرو

شرکت دیجیتال خودرو سامانه (مسئولیت محدود)

اولین سامانه دیجیتال تعمیرکاران خودرو در ایران



کانکتور های موجود در دسته سیم داشبورد

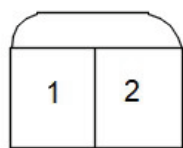

BUZZER PAS

کانکتور بازر

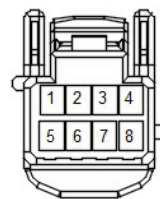

AMP

کانکتور

AMP



DEACTIVATION SW.

کانکتور سویچ غیر فعال ساز ایربگ

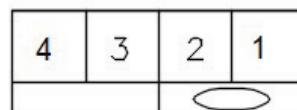

D.AIRBAG MODULE

کانکتور ایربگ راننده

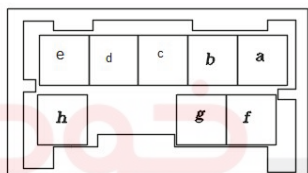

INTAKE / NIGHT LAMP

کانکتور چراغ شب



EARTH (INST)

کانکتور بدنه دسته سیم داشبورد

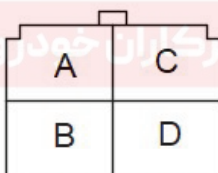

KID LOCK SW

کانکتور سویچ قفل کودک

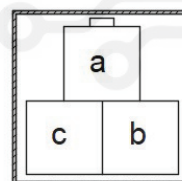

ITPD3W

کانکتور ارتباط دسته سیم داشبورد به دسته سیم درب جلو راست

ITPD3W

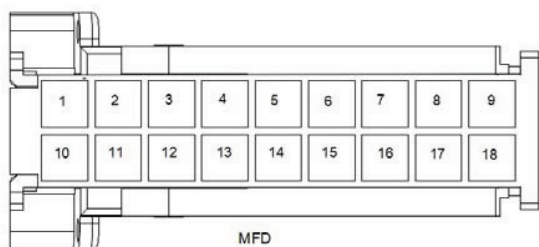

MFD

کانکتور صفحه نمایش



LEVELING SWITCH

کانکتور سویچ تنظیم زاویه چراغ ها

کانکتور های موجود در دسته سیم داشبورد

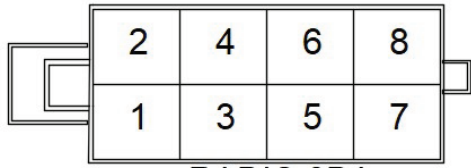

RADIO 8BA

کانکتور رادیو  
8BA

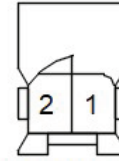

P.AIRBAG MODULE

کانکتور ایربگ سر نشین

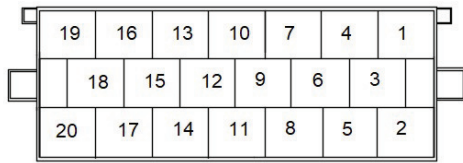

RADIO 20JN

کانکتور رادیو  
20JN

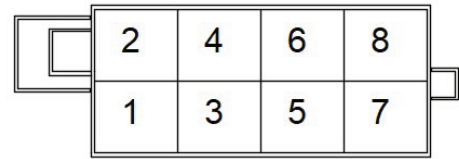

RADIO 8NR

کانکتور رادیو  
8NR



SWITCH BANK 18W

کانکتور سویچ بانک

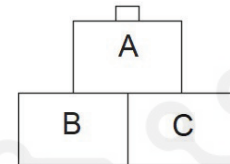

REAR WIPER SW

کانکتور کلید برف پاک کن عقب

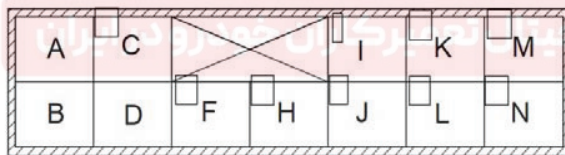

XITDD12M

کانکتور ارتباط دسته سیم داشبورد به دسته سیم درب راننده

XITDD12M

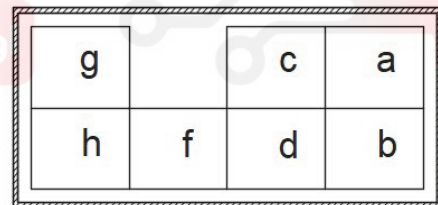

XITDD7M

کانکتور ارتباط دسته سیم داشبورد به دسته سیم درب راننده

XITDD7M

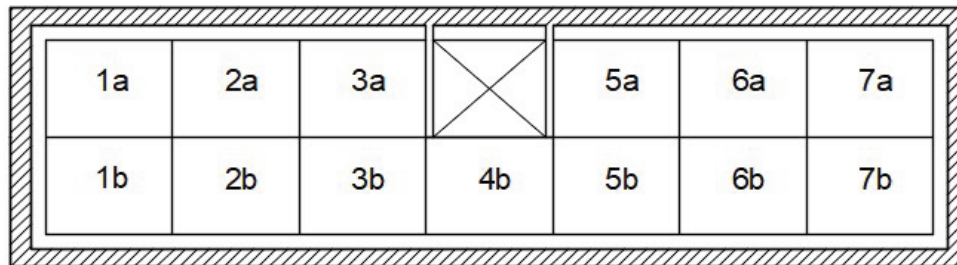

XITM13GR

کانکتور ارتباط دسته سیم داشبورد به دسته سیم اصلی

XITM13GR

کانکتور های موجود در دسته سیم داشبورد



AMP کانکتور هوزینگ

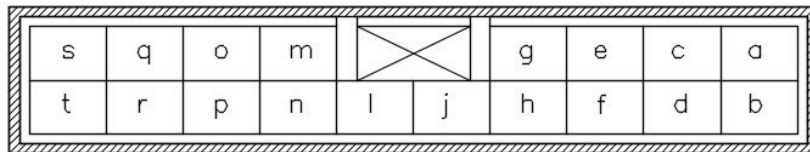

XITM18L

کانکتور ارتباط دسته سیم داشبورد به دسته سیم اصلی

XITM18L

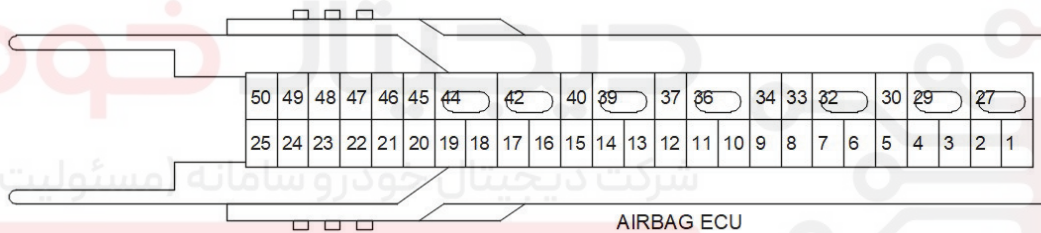

کانکتور ای سی یو ایربگ

ACU

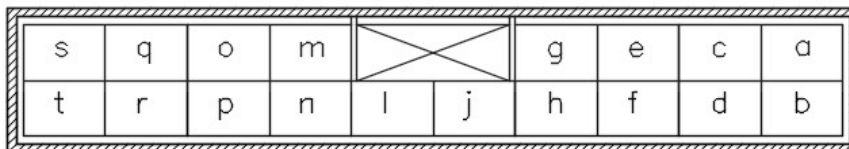

XITM18W

کانکتور ارتباط دسته سیم داشبورد به دسته سیم اصلی

XITM18W

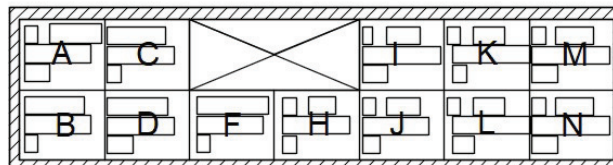

XITPD12M

کانکتور ارتباط دسته سیم داشبورد به دسته سیم درب جلو راست

XITPD12M

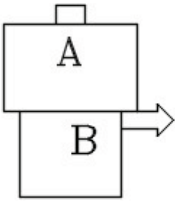
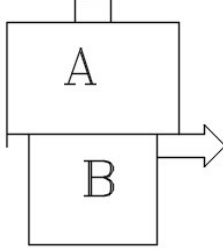
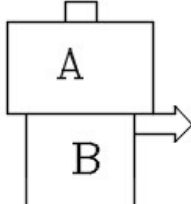
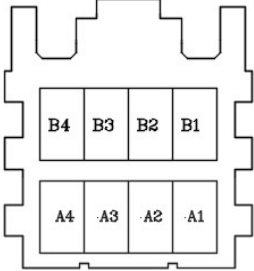
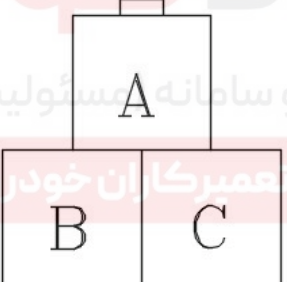

کانکتور های موجود در دسته سیم درب سر نشین

 <p>FR SPEAKER کانکتور بلندگو</p>	 <p>DOOR LOCK کانکتور قفل درب</p>														
 <p>P/W MOTOR کانکتور موتور شیشه بالا بر</p>	 <p>MIRROR MOTOR کانکتور موتور آینه برقی</p>														
 <p>XPDTI3FW کانکتور ارتباط دسته سیم درب راست به دسته سیم داشبورد</p>	<table border="1" data-bbox="949 1041 1356 1265"> <tr> <td>A</td> <td></td> <td>E</td> </tr> <tr> <td>B</td> <td>D</td> <td>F</td> </tr> </table> <p>P/W SW. P. کانکتور کلید شیشه بالا بر ها</p>	A		E	B	D	F								
A		E													
B	D	F													
	<table border="1" data-bbox="869 1489 1428 1635"> <tr> <td>m</td> <td>k</td> <td>i</td> <td></td> <td></td> <td>c</td> <td>a</td> </tr> <tr> <td>n</td> <td>l</td> <td>j</td> <td>h</td> <td>f</td> <td>d</td> <td>b</td> </tr> </table> <p>XPDTI12F کانکتور ارتباط دسته سیم درب راست به دسته سیم داشبورد</p>	m	k	i			c	a	n	l	j	h	f	d	b
m	k	i			c	a									
n	l	j	h	f	d	b									

کانکتور های موجود در دسته سیم سپر عقب

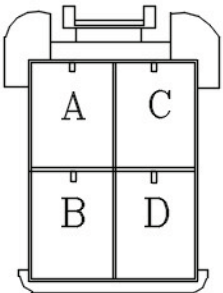
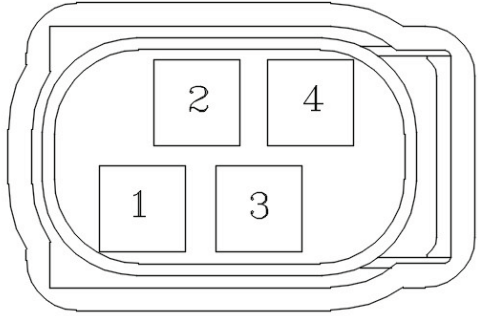
 <p>XRBTI</p> <p>کانکتور ارتباط دسته سیم سپر عقب به دسته سیم عقب</p> <p>XRBTI</p>	 <p>PARK SENSOR</p> <p>کانکتور سنسور پارک</p>

# دیجیتال خودرو

شرکت دیجیتال خودرو سامانه (مسئولیت محدود)

اولین سامانه دیجیتال تعمیرکاران خودرو در ایران



کانکتور های موجود در دسته سیم درب های عقب

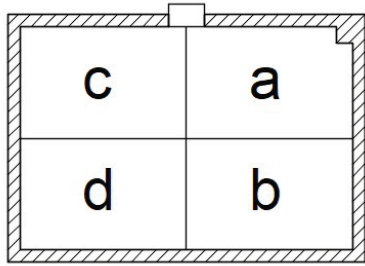

XRTRD

کانکتور ارتباط دسته سیم عقب به دسته سیم درب های عقب  
XRTRD

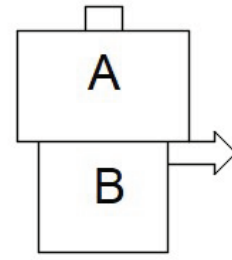

DOOR LOCK REAR

کانکتور قفل درب های عقب

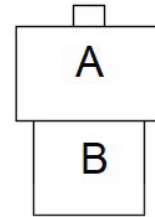

POWER WINDOW

کانکتور موتور شیشه برقی



# دیجیتال خودرو

شرکت دیجیتال خودرو سامانه (مسئولیت محدود)



اولین سامانه دیجیتال تعمیرکاران خودرو در ایران

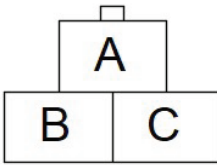
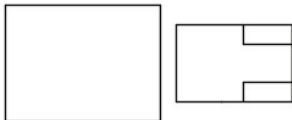
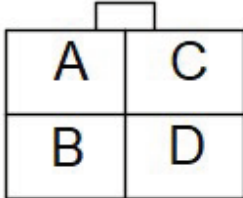

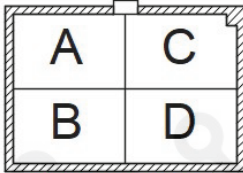
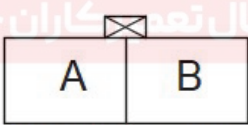
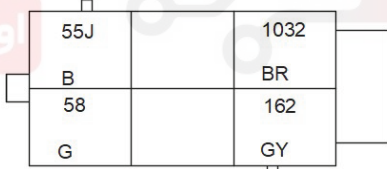
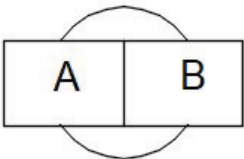
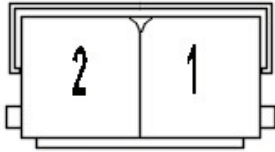
کانکتور های موجود در دسته سیم عقب

 <p>CIGAR LIGHTER ILLUM</p> <p>کانکتور روشنایی فندک</p>	 <p>BOOT LID ACT</p> <p>کانکتور قفل باز کن صندوق عقب</p>
 <p>DOOR SW F.R</p> <p>کانکتور کلید لای درب ها</p>	 <p>CIGAR LIGHTER</p> <p>کانکتور فندک</p>
 <p>EARTH</p> <p>کانکتور بدنه دسته سیم عقب</p>	 <p>DOOR W/H (Rr)</p> <p>کانکتور ارتباط دسته سیم عقب به دسته سیم درب های عقب</p>
 <p>HIGH MOUNT STOP LAMP</p> <p>کانکتور چراغ ترمز سوم</p>	 <p>FUEL TANK UNIT</p> <p>کانکتور مجموعه پمپ بنزین</p>
 <p>LUGGAGE COMPART LIGHT</p> <p>کانکتور روشنایی صندوق عقب</p>	 <p>LICENSE LAMP</p> <p>کانکتور روشنایی پلاک</p>

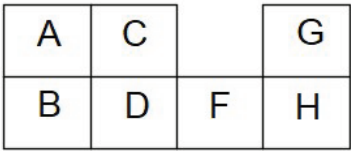
کانکتور های موجود در دسته سیم عقب

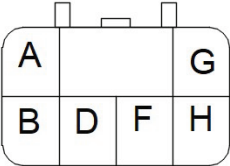
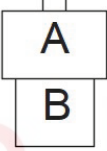
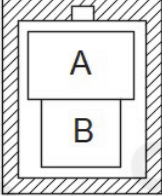
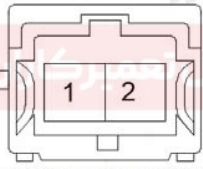
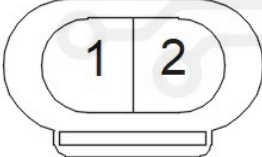
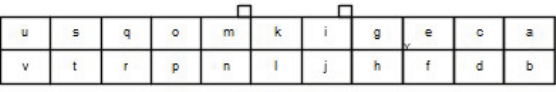
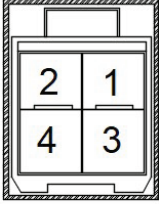
 <p>P/W SW. کانکتور کلید شیشه بالا بر های عقب</p>	 <p>PARKING BRAKE SW. کانکتور چراغ ترمز دستی</p>
 <p>REAR DEFOGER کانکتور گرمکن عقب</p>	 <p>REAR COMB LIGHT کانکتور مجموعه چراغ های عقب</p>
 <p>SEAT BELT SW. کانکتور قفل کمربند</p>	 <p>Rr. SPEAKER کانکتور بلندگوها</p>
 <p>SHUT OFF VALVE کانکتور سوپاپ شات آف</p>	 <p>SENSOR-ABS کانکتور سنسور ای بی اس</p>
 <p>XRTM2B کانکتور ارتباط دسته سیم عقب به دسته سیم اصلی 2 XRTM2B</p>	 <p>TO REAR BUMPER کانکتور ارتباط دسته سیم عقب به دسته سیم سپر عقب XRTRB</p>

کانکتور های موجود در دسته سیم عقب

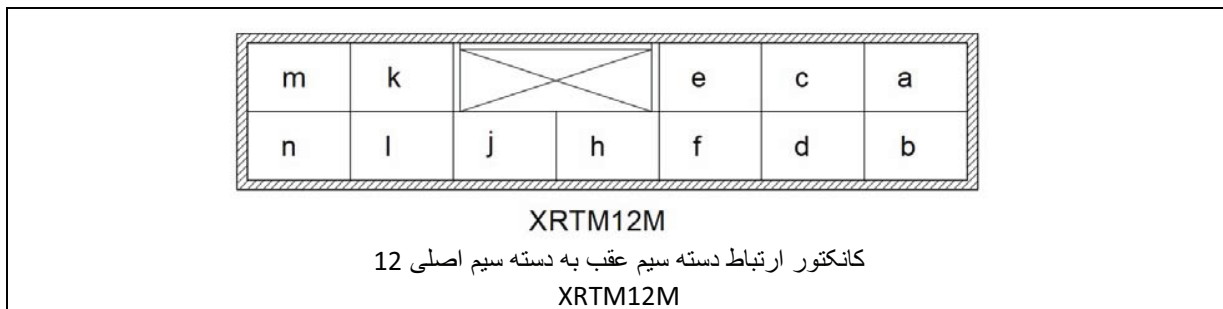

# دیجیتال خودرو

شرکت دیجیتال خودرو سامانه (مسئولیت محدود)

اولین سامانه دیجیتال تعمیرکاران خودرو در ایران



کانکتور های موجود در دسته سیم سقف

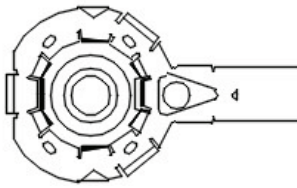

کانکتور آنتن

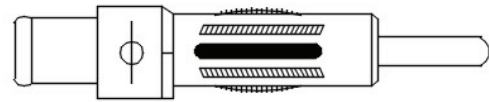

کانکتور آنتن

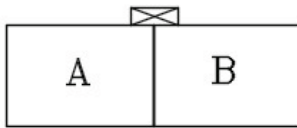

کانکتور چراغ سقفی

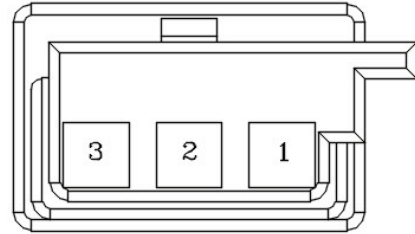

Auto Light Sensor

کانکتور سنسور چراغ اتوماتیک

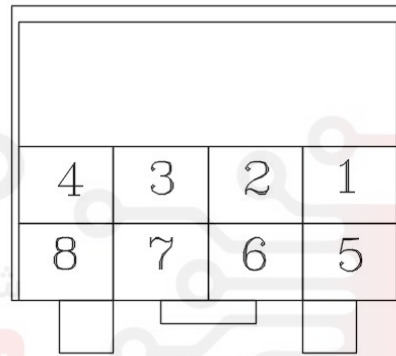

XRMTF

کانکتور ارتباط دسته سیم سقف به دسته سیم جلو

XRMTF

دیجیتال خودرو  
شرکت دیجیتال خودرو سامانه (مسئولیت محدود)  
اولین سامانه دیجیتال تعمیرکاران خودرو در ایران